

INTEX[®] HANDLEIDING OPBLAASBARE BOOT

BELANGRIJK

**DIT BOEKJE BEVAT BELANGRIJKE VEILIGHEIDS
INFORMATIE. LEES HET ZORGVULDIG DOOR, ALVORENS
DE BOOT TE GEBRUIKEN. BEWAAR DEZE HANDLEIDING
VOOR NASLAG.**

ISO-6185 BOOT

Door ons streven naar continue productverbeteringen heeft Intex het recht productspecificaties en ontwerpen zonder kennisgeving te wijzigen, wat zou kunnen resulteren in wijzigingen in de handleiding.

©2022 Intex Marketing Ltd. - Intex Development Co. Ltd. - Intex Recreation Corp. All rights reserved/Tous droits réservés/Todos los derechos reservados/Alle Rechte vorbehalten. Printed in China/Imprimé en Chine/Impreso en China/Gedruckt in China.

®™ Trademarks used in some countries of the world under license from®™ Marques utilisées dans certains pays sous licence de/Marcas registradas utilizadas en algunos países del mundo bajo licencia de/Warenzeichen verwendet in einigen Ländern der Welt in Lizenz von/Intex Marketing Ltd. to/a/an Intex Development Co. Ltd., Hong Kong & Intex Recreation Corp., P.O. Box 1440, Long Beach, CA 90801 • Distributed in the European Union by/ Distribué dans l'Union Européenne par/Distribuido en la unión Europea por/Vertrieb in der Europäischen Union durch/Intex Trading B.V., Ettenseweg 46, 4706 PB Roosendaal - The Netherlands • Distributed in the UK by Unitex Service (UK) Limited, 21 Holborn Viaduct, London EC1A 2DY, UK.
www.intexcorp.com

INTEX[®]

INHOUD

**93
A**

INLEIDING.....	3
CERTIFICERING EU EN USA.....	3
VEILIGHEID EN WAARSCHUWING.....	3
AANBEVELINGEN VAN DE PRODUCENT.....	4
PRODUCTBESCHRIJVING.....	5
AANWIJZINGEN VOOR HET OPBLAZEN.....	6
GEBRUIK VAN HET BOSTON VENTIEL.....	6
GEBRUIK VAN DE HENGELSTEUN.....	6
MONTAGE VAN DE PEDDEL.....	7
MONTAGE VAN HET GRIJPKOORD.....	8
MONTAGE EXTRA LIJN.....	8
VEILIGHEID EN GEBRUIK.....	8-9
ONDERHOUD.....	9
DEMONTEREN EN OPSLAG.....	10
PROBLEMEN OPLOSSEN.....	10
REPARATIES.....	10
BEPERKTE GARANTIE.....	11

BEWAAR DEZE AANWIJZINGEN

Bladzijde 2

INLEIDING

Deze handleiding is samengesteld om u een leidraad te geven, hoe uw boot veilig en met plezier te gebruiken. Hij bevat details van de boot, de bijgeleverde onderdelen, het systeem en informatie over gebruik en onderhoud. Lees deze handleiding zorgvuldig door en zorg, dat u bekend bent met de verschillende aspecten van deze boot, vóórdat u hem in gebruik neemt.

Indien dit uw eerste boot is, of indien u van model of type boot bent veranderd, zorg er dan voor, dat u, voor uw eigen comfort en veiligheid, ervaring krijgt met het omgaan en varen met deze boot, voordat u echt tochten zou gaan maken. Neem eventueel contact op met een zeilschool of boot club.

BEWAAR DEZE HANDLEIDING OP EEN VEILIGE PLAATS EN, BIJ VERKOOP VAN DE BOOT, GEEF HEM AAN DE KOPER. NOTEER HET "VAARTUIG-IDENTIFICATIENUMMER" (WIN) DAT OP DE ROMP VAN DE BOOT IS GEDRUKT IN HET VOLGENDE VAK:

WIN: _____

CERTIFICERING

INTEX' boot worden geproduceerd overeenkomstig de **ISO 6185-** norm.

Een **NMMA** certificering (voor de USA) betekent, dat de boot gekeurd is door de National Marine Manufacturers Association conform de normen en aanbevelingen van de U.S. Coast Guard Regulations en de American Boat and Yacht Council (ABYC).

VEILIGHEID

Ontworpen voor reisesjes op afgeschermd water, kleine baaien en meren, rivieren en kanalen waar windkracht 4 niet overschreden wordt met een golfhoogte tussen de 0.3 Meter en 0.5 Meter.







⚠ WAARSCHUWING

- Dit is geen reddingsmiddel. Alleen te gebruiken onder toezicht van een volwassene. Laat nooit in op of de boot duiken. Laat boot niet in of bij het water liggen, wanneer hij niet wordt gebruikt. **Laat boot nooit door vaar- of voertuig trekken.**
- Lees vóór gebruik de handleiding aandachtig door en bewaar hem op een veilige plaats voor naslag.
- Volg alle instructies in deze handleiding op (veiligheid, varen, etc.).
- TYPE I - opblaasbare boot, uitsluitend geschikt voor handmatige voortstuwing.
- **Houdt rekening met afluiddige wind en stroming.** Vaar nooit alleen.
- Aanbevolen maximum capaciteiten niet overschrijden. Overbelasting is in strijd met de voorschriften.
- Gebruikers dienen allen een zwemvest te dragen.
- Pas op met instappen in de boot. Ga altijd in het midden van de boot staan om stabiliteit zo groot mogelijk te houden.
- Verdeel gewicht van passagiers, meegebrachte bagage en accessoires gelijkmatig over de boot, zodat voorkant en achterkant even diep in het water liggen.
- Gebruik uw boot niet als u lekkage vermoedt.
- De luchtkamers dienen in de juiste volgorde door een volwassene te worden opgeblazen.
- Niet geschikt voor wildwater raften en andere extreme sporten.
- Niet voor commercieel gebruik of verhuur.
- Volg deze aanwijzingen op teneinde verdrinking, verlamming of erger te voorkomen.







BEWAAR DEZE AANWIJZINGEN

AANBEVELINGEN VAN DE PRODUCENT

Het maximum aantal personen en het maximum draagvermogen dienen te worden aangegeven limieten op de kajak NIET te overschrijden. Gelieve zich te wenden naar het label op de romp van uw boot, voor de voor u geldende gewichtslimieten. Zie tabel A.

TABEL A						
MODEL	ISO TYPE	+ 		 	 	 ● 
		Lbs	kg			
CHALLENGER 1	I	264	120	1	0	0.035(0.5)
CHALLENGER 2 / SET	I	440	200	2	0	0.035(0.5)
SEAHAWK 1	I	264	120	1	0	0.069(1.00)
EXPLORER PRO 100	I	176	80	1	0	0.03(0.43)
EXPLORER PRO 200 / SET	I	264	120	1	1	0.03(0.43)
EXPLORER PRO 300 / SET	I	440	200	2	1	0.03(0.43)

BOOT LABEL FORMAT

ISO 6185 PART 1 TYPE _____	MAXIMUM CAPACITIES MAXIMUM-KAPAZITÄT CAPACITÉS MAXIMUM  +   = ___ Kg (___ Lbs)	①
Do not overinflate or use high pressure air compressor to inflate. Adults should inflate the chambers with cold air in numbered sequence. This boat not rated for propulsion by a motor. Use the enclosed ruler to check while inflating.	PERSONS PERSONEN PERSONNES  = ___  = ___	②
Nicht zu stark aufblasen und keinen Kompressor zum Aufblasen verwenden. Erwachsene sollten die Kammern in der angegebenen Reihenfolge mit kalter Luft aufblasen. Das Boot kann nicht durch einen Motor betrieben werden. Verwenden Sie das beigegefügte Lineal um die korrekte Füllung zu überprüfen.	MANUFACTURER HERSTELLER FABRICANT INTEX® CHINA	③
Ne pas surgonfler. Ne pas utiliser de compresseur pour le gonflage. Le gonflage doit être effectué par un adulte avec de l'air froid en suivant les étapes suivantes. Ce bateau n'est pas adapté pour être équipé d'un moteur. Utiliser la règle jointe pour ajuster le gonflage de la chambre à air principale.	MODEL MODELL MODÈLE _____	④
BY INTEX®	RECOMMENDED WORKING PRESSURE FOR EACH CHAMBER EMPFOHLENE ARBEITSDRUCK FÜR JEDE LUFTKAMMER RECOMMANDE FONCTIONNELLE PRESSION POUR CHAQUE CHAMBRE À AIR  ●  = ___ bar (___ psi)	⑤
MAXIMUM CAPACITIES / CAPACITÉS MAXIMALES PERSONS OR ___ kg (___ Lbs) / PERSONNES OU ___ KG ___ POUNDS, PERSONS, GEAR / ___ KG, PERSONNES ET ÉQUIPEMENT	DESIGN COMPLIANCE WITH NMMA REQUIREMENTS BELOW IS VERIFIED. MFR. RESPONSIBLE FOR PRODUCTION CONTROL LA CONFORMITÉ DU DESIGN AVEC LES EXIGENCES NMMA EST VÉRIFIÉE. MFR. RESPONSABLE DU CONTRÔLE DE PRODUCTION.	⑥
LOAD CAPACITY (BASIC FLOTATION) _____ Kg (___ Lbs) MAX. CAPACITÉ DE CHARGE (FLOTATION DE BASE) _____ Kg (___ Lbs) MAX. Certified by the National Marine Manufacturers Association using ABYC standards Certifié par la National Marine Manufacturers Association en utilisant les normes ABYC		⑦
CN- XEE _____		

- ① Door producent aanbevelen maximum draagvermogen.
- ② Maximum aantal personen.
- ③ Naam en oorsprongslaan producent.
- ④ Model en nummer van boot.
- ⑤ Door producent aanbevelen maximum druk.
- ⑥ NMMA certificering (voor de USA), dat de kajak, aangeschaft in US, is gekeurd door de National Marine Manufacturers Association conform de normen en aanbevelingen van de U.S. Coast Guard Regulations en de American Boat and Yacht Council (ABYC).
- ⑦ Vaartuig-identificatienummer (WIN).

BEWAAR DEZE AANWIJZINGEN

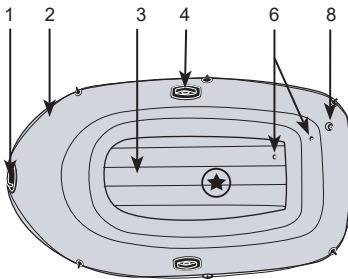
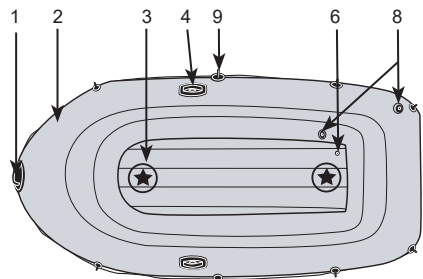
BESCHRIJVING**Challenger Serie en Explorer pro serie**Challenger 1 en
Explorer pro 100Challenger 2 / Set en
Explorer pro 200 / Set

"★" - Aanbevolen zitplaatsen.

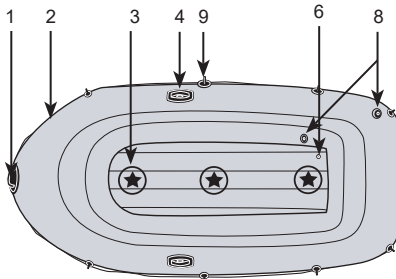
Serie Seahawk

Explorer Pro 300 / Set

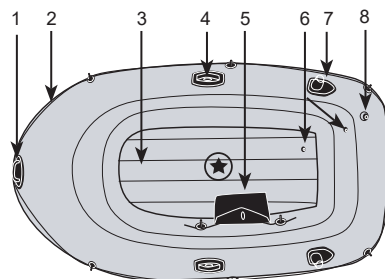

Seahawk 1

"★" - Aanbevolen zitplaatsen.

NB: Tekening dient slechts ter verduidelijking. Kan afwijken van bijgesloten product. Niet op schaal.

Beschrijving		
1	Handvat	6 Opblaasventiel
2	Grijpkoord rondom	7 Hengelsteun
3	Opblaasbare bodem of bodem met opneembare platen	8 Boston ventiel
4	Roeispaan houder	9 (Roei) dol
5	Gereedschap of accessoires tas	

BEWAAR DEZE AANWIJZINGEN

Bladzijde 5

AANWIJZINGEN VOOR HET OPBLAZEN

Kies allereerst een geschikte plek uit om de boot op te blazen: ruime open plek, zonder steentjes of andere scherpe voorwerpen. Rol de boot geheel uit en zet de pomp op de juiste plek neer.

Gebruik een hand-, voet- of elektrische pomp om de boot op te blazen. GEEN hogedruk pomp. In de juiste numerieke volgorde op de ventielen dienen de luchtkamers door een volwassene te worden opgeblazen. De juiste volgorde is heel belangrijk, omdat anders de boot niet goed wordt opgeblazen. Blaas elke luchtkamer zo op, dat hij stevig, maar niet hard aanvoelt. Gebruik de bijgeleverde liniaal voor controle van de belangrijkste luchtkamer, controleer naar aanleiding van de op de boot aangegeven gauges. NIET TE HARD OPBLAZEN. Uitsluitend vullen met koude lucht.

BELANGRIJK: Omgevingstemperatuur en weerscondities hebben hun invloed op de druk binnenin opgeblazen artikelen. In een koude omgeving krimpt de lucht en dan zult u moeten bijpompen; bij warm weer echter zet de lucht uit en dan dient u wat lucht te laten ontsnappen, om te voorkomen, dat het product defect raakt door overdruk.

HET ET GEBRUIK VAN HET BOSTON VENTIEL:

1. Afsluitdop van het dubbelventiel (lucht erin, niet eruit).
2. Afsluitdop van snel leegloop ventiel.
3. Opblazen: Schroef de bovenste afsluitdop eraf.
4. Steek het mondstuk van de opblaasslang in het ventiel en oppompen; niet té hard. Gebruik GEEN hogedruk pomp.
5. Leeglopen: Draai de onderste afsluitdop los. **PAS OP:** Als de onderste afsluitdop is losgedraaid, werkt het ventiel niet meer en loopt alle lucht meteen weg. **DEZE AFSLUITDOP NIET VERWIJDEREN ALS HET ARTIKEL IN HET WATER IN GEBRUIK IS.**

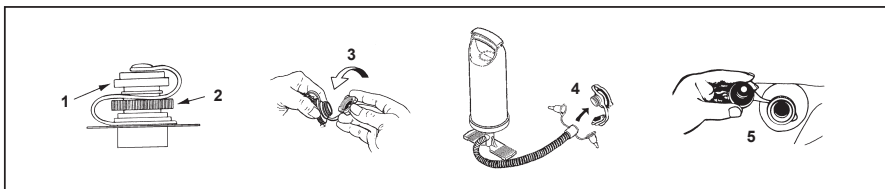

HET GEBRUIK VAN DE HENGELSTEUN

(Betreffende Modellen):

1. Haal het losse opzetstuk uit de hengelsteun en schuif dit over het uiteinde van de hengel.
2. Steek het uiteinde van hengel mét opzetstuk in de hengelsteun.

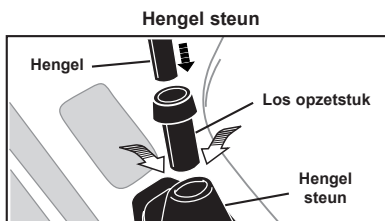

BEWAAR DEZE AANWIJZINGEN

HET INELKAAR ZETTEN VAN DE (ROEI) SPANEN

(Betreffende Modellen):

1. Steek steel "A" met de pin opening eerst in het blad. Zorg, dat de pin goed vastzit.
2. Steek, van buiten naar binnen, de steel met blad door de roeidol (blad is dus "buiten" de boot).
3. Schuif de ring over het uiteinde van de andere zijde van de samengestelde "staaf B", vanaf de binnenzijde van de boot.
4. Druk op de pin en stop staaf B in staaf A. Zorg dat de pin stevig in het gat wordt vastgezet.
5. Als de roeispanten niet worden gebruikt, zet ze dan vast in de houders op de boot.

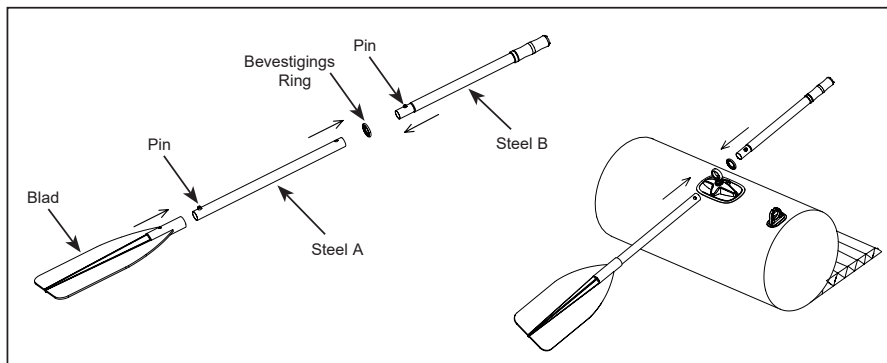

ROEISPANEN:

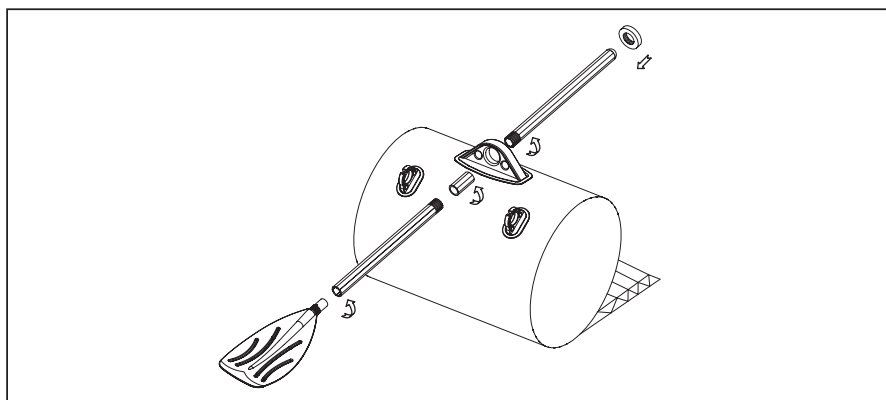

BEWAAR DEZE AANWIJZINGEN

INSTALLATIE VAN GRIJKOORD:

BELANGRIJK: Tblaas eerste de boot op en bevestig dan pas het grijpkoord. Rijg het touw van achter naar voren en weer terug naar achteren; knop beide uiteinden met een PLATTE knoop aan de achterkant van de boot vast.

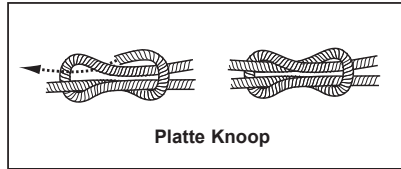
**HET BEVESTIGEN VAN DE EXTRA LIJNEN (BETREFFENDE****MODELLEN):**

Uw boot is mogelijk voorzien van extra lijnen om de gereedschap of accessoire tas aan de bootwand te bevestigen of om als extra hangreep te dienen. Maak een dikke knoop (zie tekening) in het ene uiteinde van de lijn en schuif de lijn dan door de beide houders en maak een dikke knoop aan het andere eind. Tassen kunnen naar believen worden bevestigd. Schuif dan de lijn door de tas naar de andere houder.

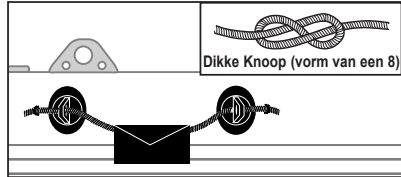
**VEILIGHEID EN GEBRUIK****Vóór het wegvaren:****Zorg, dat u en uw passagier(s) goed geïnformeerd zijn:**

- Volg een vaarcursus voor een boot en steek uw licht op bij uw dealer.
- Zorg, dat u bekend bent met plaatselijke voorschriften en met alle mogelijke gevaren, die verband houden met waterrecreatie.
- Luister naar de weersvoorspellingen en controleer stromingen, eb en vloedtijden en windrichting.
- Vertel iemand op de wal, hoe laat u denkt terug te zijn en waar u aankomt.
- Leg de passagier(s) de beginselen uit van hoe de boot werkt.
- Kinderen en diegenen, die niet kunnen zwemmen, dienen geïnstrueerd te worden over het gebruik van een zwemvest.
- Zorg ervoor, dat in geval van nood (één van) de andere passagier(s) met de boot kan varen.
- Leer inschatten welke afstanden haalbaar zijn en denk eraan, dat slechte weersomstandigheden een negatieve invloed kunnen hebben op uw tijdschema.
- Controleer regelmatig uw veiligheidsvoorzieningen.

Controleer de conditie van uw boot:

- Controleer de druk binnenin de luchtkamers.
- Controleer de doppen op de ventielen.
- Controleer, of de lading goed is verdeeld over de boot.

Zorg ervoor, dat alle benodigde veiligheidsartikelen aan boord zijn (check plaatselijke "vertrek & aankomst" voorschriften):

- Per persoon een zwemvest.
- Luchtpomp, peddels, reparatieset en gereedschapstasje.
- Eventuele andere verplichte artikelen.
- Papieren van de boot.
- Verlichting, indien in het donker wordt gevaren.

BEWAAR DEZE AANWIJZINGEN

REGELS TIJDENS HET VAREN

- Wees verantwoordelijk, houdt u aan de veiligheidsregels - zet uw eigen leven en dat van anderen niet op het spel.
- Zorg, dat u uw boot altijd onder controle hebt.
- Houdt u aan de lokale regels en gebruiken.
- Blijf onder de kust altijd in de gedeelten, bestemd voor boten.
- Denk eraan, dat weersomstandigheden zeer snel kunnen veranderen. Zorg, dat u altijd snel beschutting kunt vinden.
- Iedereen aan boord moet ALTIJD een zwemvest dragen.
- Gebruik geen alcohol en geen drugs vóór en tijdens het varen. Geldt ook voor passagier(s).
- Niet meer personen of gewicht in de boot dan toegestaan.
- Zorg ervoor, dat passagier(s) altijd (blijven) zitten, ook in ruw water en bochten.
- Laat niemand op de boeg zitten tijdens het varen - het mag niet en is uiterst gevaarlijk. Valt iemand overboord terwijl de buitenboordmotor wordt gebruikt, dan kan ernstig letsel worden toegebracht door de schroef.
- Pas vooral op bij aanleggen; armen en benen kunnen geblesseerd raken als ze buitenboord steken.
- Blijf uit de buurt van gebieden waar zwemmers en duikers zijn.
- Let goed op of u markeringen en/of vlaggen ziet, die duiden op duikers. U dient een veilige afstand te bewaren zoals voorgeschreven in uw plaatselijke vaar-wetten, welke kan variëren van 50 meter tot 91 meter.
- Vermijdt scherpe bochten als u snel vaart. U zou uit de boot geworpen kunnen worden.
- Maak geen onverwachte bochten zonder de passagier(s) te waarschuwen.
- Blijf met de romp van de boot uit de buurt van scherpe objecten: rotsen, steigers, bomen, etc. Vermijdt plekken met olie of benzine of bijtende stoffen.
- Niet roken aan boord.

OPNIEUW AAN BOORD GAAN

De boot is rondom voorzien van een grijpkoord om u te helpen bij het opnieuw aan boord gaan. De koord vastpakken en uzelf binnenin de kuip trekken gaat het eenvoudigst aan de bakboord- en stuurboordzijde (links en rechts) van de boot. Houd rekening met de veiligheidsinformatie en alle waarschuwingen die op uw boot zijn vermeld en nader de boot nooit vanaf de achtersteven (achterkant) wanneer een motor is aangebracht.

ONDERHOUD

De boot is gemaakt van de beste kwaliteit pvc en voldoet aan de ISO 6185 eisen. Verandering aan de constructie van de boot brengt uw leven en dat van anderen in gevaar en doet de garantie teniet.

De boot vergt weinig onderhoud om hem jarenlang in goede conditie te houden. Als u hem langere tijd opbergt, laat hem dan leeglopen. Zorg ervoor, dat de boot schoon en helemaal (binnenin en buitenkant) goed droog is en leg hem weg op een koele droge plaats (>5°C), anders komt "het weer" er in.

Gebruik zo weinig mogelijk schoonmaakmiddelen (niet in water weggoeien); haal de boot uit het water om hem schoon te maken.

Na elk gebruik schoonmaken: spoel zand en zout af; niet in de felle zon neerleggen.

Spuit hem schoon met een de tuinslang en gebruik een zachte zeep om vlekken etc. te verwijderen. Droog te boot in zon en wind, zodat hij helemaal goed droog is (binnenin en buitenkant). Sla de product en toebehoren op in een droge opslagplaats, met regelbare temperatuur, tussen 32 graden Fahrenheit (0 graden Celsius) en 104 graden Fahrenheit (40 graden Celsius).

BEWAAR DEZE AANWIJZINGEN

AFBOUWEN EN WINTERSTALLING

Maak uw boot schoon volgens de instructies. Draai alle ventielen open, laat alle lucht weglopen en verwijder alle accessoires.

Draai de boot om (bovenkant op de grond). Vouw de linker zijkant losjes naar binnen en vouw dan de rechter zijkant over de linker. U kunt de bodemplaten laten zitten. Klap dan de voorkant in twee gedeeltes naar het midden toe, onderwijl de overgebleven lucht wegduwend. Doe hetzelfde met de achterkant van de boot.

Draai de doppen weer op de ventielen. Voor en achterkant van de boot liggen nu, twee maal dubbelgeslagen, naast elkaar. Sla links over rechts, alsof u een boek dichtslaat. De boot kan nu worden opgeborgen.

Vouw de boot losjes op en vermijdt scherpe vouwen of hoeken.

PROBLEMEN OPLOSSEN

Als de boot slap lijkt te zijn, hoeft dat niet direct te betekenen, dat er een lek is. Als de boot bijvoorbeeld 's middags is opgeblazen bij een temperatuur van 25°C, zal de lucht in de boot 's nachts krimpen, omdat het dan kouder is. Koude lucht geeft minder druk, zodat 's morgens de boot slap lijkt.

Alleen als er geen verschil in temperatuur is geweest, moet u naar een lek op zoek:

- Kijk van een afstand van 1-2 meter goed naar uw boot. Draai hem op z'n kop en check de buitenkant. Een groot lek is gemakkelijk te zien.
- Als u een vermoeden heeft, waar het lek zit, neem dan wat zeepwater en sproei dat op de verdachte plek. Een lek produceert dan bellen.
- Controleer ook de ventielen; eventueel beter dichtdraaien of ook met zeepwater besproeien op en rondom het ventiel.

REPARATIES

Het kan voorkomen, dat de boot door intensief gebruik lek raakt. De meeste lekkages kunnen binnen een paar minuten zijn geplakt. Uw boot komt met een bijgeleverde reparatielap, en extra reparatievoorraad kan worden besteld bij de Intex Consumentenservice of via onze website.

Bepaal waar het lek zit; maak rondom het lek goed schoon (met ammoniak tegen vetaanslag).

Knip een stuk van de reparatielap af dat groot genoeg is om het beschadigde gebied met ongeveer 1,5 cm te overlappen. Werk de zijkanten af en plaats de reparatielap op het beschadigde gebied en druk er stevig op. U wilt misschien een gewicht er op zetten om het op zijn plaats te houden.

Blaas niet op binnen 30 minuten na reparatie.

Als de reparatielap niet houdt, kunt u een lijm op basis van PVC of siliconen voor het repareren van campingmatten, tenten of schoenen aanschaffen bij uw lokale winkelier om uw boot te repareren, verwijst naar de instructie van de lijm voor reparatie.

BEWAAR DEZE AANWIJZINGEN

Beperkte Garantie **Intex Opblaasbare boot**

93
A

Uw INTEX opblaasbare boot is gefabriceerd met gebruikmaking van de beste kwaliteit materialen en vakmanschap. Alle INTEX producten zijn gecontroleerd en in orde bevonden vóór het verlaten van de fabriek. Deze Beperkte Garantie geldt alleen voor de INTEX Opblaasbare Boot.

Deze beperkte garantie wordt verstrekt als aanvulling op en zonder afbreuk te doen aan uw consumentenrechten. Indien deze garantie niet overeenkomt met een van uw wettelijke rechten, zullen de wettelijke rechten gelden.

De voorwaarden van deze Beperkte Garantie gelden slechts jegens de eerste eigenaar. Deze Beperkte Garantie is niet overdraagbaar en is geldig gedurende 90 dagen na aankoopdatum in de winkel. Bewaar uw originele aankoopbon bij deze handleiding, daar aankoopbewijs dient te worden overlegd ingeval van reclamatie. Zonder aankoopbon is Beperkte Garantie NIET geldig.

Indien er blijkt dat er in de boot een productiefout optreedt binnen de garantieperiode, neemt u dan contact op met het Intex service center dat verantwoordelijk is voor het land waarin u woonachtig bent. Informatie betreft het juiste service center is te vinden in de lijst met service centers. INTEX SERVICE zal de klacht met u bespreken en u eventueel vragen het artikel op te sturen voor inspectie. Indien er sprake is van garantie zal het product kosteloos gerepareerd worden of vervangen voor hetzelfde of een gelijkwaardig product (Intex bepalende factor).

Andere garanties dan deze en de wettelijk bepaalde rechten in uw land zijn niet van toepassing. Intex, haar agentschappen en/of medewerkers zijn onder geen enkele voorwaarde aansprakelijk jegens de koper of enige andere partij voor indirecte of vervolgschade veroorzaakt door de boot van welke aard dan ook. Het is mogelijk dat sommige landen of rechtsgebieden de uitsluiting of beperking van aansprakelijkheid wegens bijkomende schade of gevolgschade niet toelaten. In dit geval zijn de bovenstaande uitsluitingen mogelijk niet van toepassing op u.

Deze beperkte garantie is niet van toepassing in onderstaande gevallen:

- Indien de boot is onderworpen aan nalatigheid, abnormaal gebruik, een ongeluk, onjuist gebruik, slepen en onjuist onderhoud of opslag;
- Indien de boot onderhevig is aan schade veroorzaakt door omstandigheden buiten de macht van Intex, inclusief maar niet beperkt tot, gaatjes, scheuren, schaafplekken of normale slijtage;
- Op artikelen welke niet van het merk Intex zijn of Intex artikelen welke in combinatie met artikelen/onderdelen van een ander merk gebruikt worden; en/of
- Indien er aanpassingen, reparaties of demontage van de boot zijn uitgevoerd door iemand anders dan een medewerker van Intex service.

Lees de handleiding nauwkeurig en aandachtig en volg alle instructies aangaande gebruik en onderhoud van uw INTEX opblaasbare boot op. Controleer de boot altijd vóór gebruik. Als u de aanwijzingen niet opvolgt, kan de Beperkte Garantie vervallen.

NOTEER HIER DE NAAM VAN DE EIGENAAR, ADRES, TEL. NR. EN DE "WIN" CODE VAN DE BOOT: _____

BEWAAR DEZE AANWIJZINGEN