

HOZELOCK

2595
2597

Auto Reel 40m & Flowmax



A

ø21mm
G½ (½" BSP)



ø26.5mm
G¾ (¾" BSP)



C



D



E



F



G

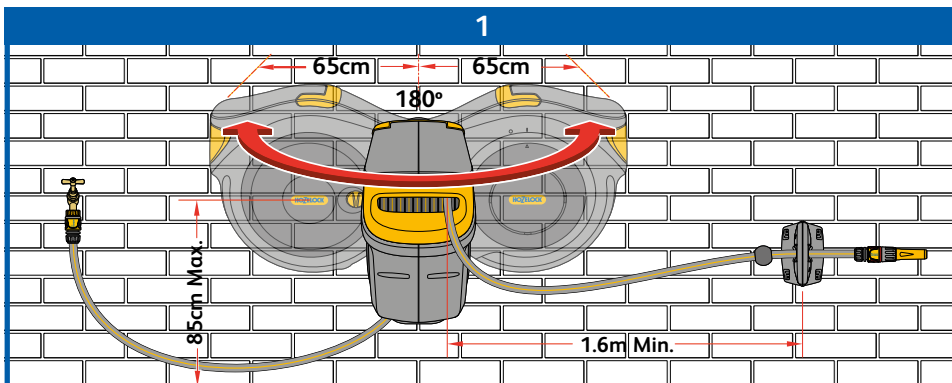

<p>HOZELOCK www.hozelock.com 40m Auto Reel: XXXX Patented</p> <p>MAX PRESSURE: 1 MPa (10bar 150psi)</p> <p>MADE IN THE U.K. 00000-000</p>	<p>HOZELOCK www.hozelock.com 30m Flowmax: XXXX Patented</p> <p>MAX PRESSURE: 1 MPa (10bar 150psi)</p> <p>MADE IN THE U.K. 00000-000</p>
---	---

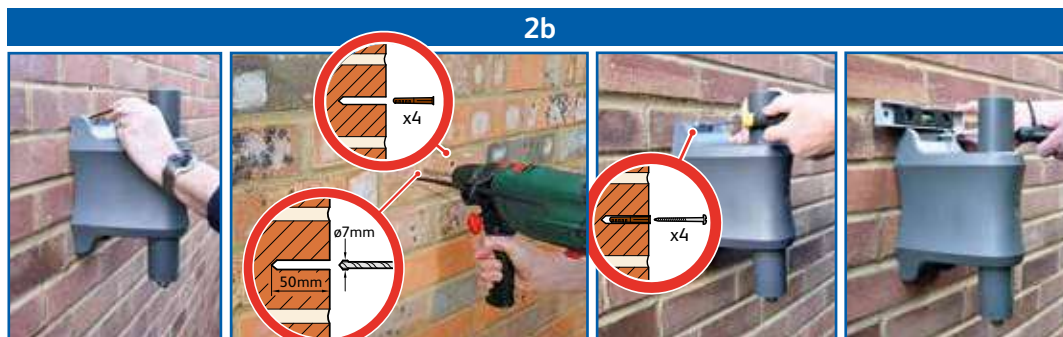

3a



3b



3c



3d



3e



3f



4a



4b

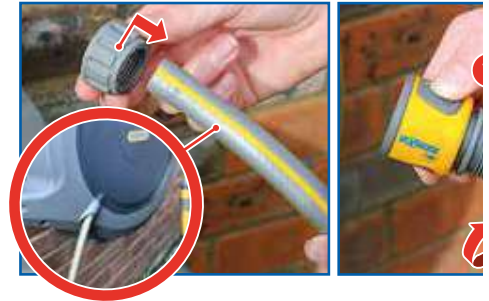

6



7



8a



3g



3h

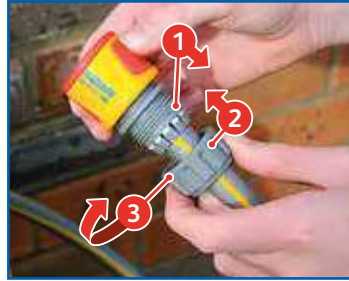

5



8b



Original instructions.

 **CAUTION – Read these instructions carefully before using this product. Keep these instructions for future reference.**

- This product is intended for domestic, outdoor use with water only. Do not use for any other purpose.
- Children should be supervised to ensure that they do not play with this product.
- This product can be used by people with reduced physical, sensory or mental capabilities or lack of experience and knowledge if they have been given supervision or instruction concerning use of the machine in a safe way and understand the hazards involved.
- Use by unskilled persons or those who have not read and understood the instructions in the manual is forbidden.
- Any modifications made to the appliance shall render the Declaration of Conformity null and void and relieve the manufacturer of all liability under civil and criminal law.

Quick hints and tips

- If the hose will not rewind, try the following: Turn off the tap and let the water out of the hose by opening the hose nozzle / gun. Walk back to the reel with the end of the hose and trigger the rewind mechanism by taking hold of the hose near to the reel, and gently pull the hose about 15 to 30cm to release the latch. (Ensure that nothing is obstructing the hose whilst the rewind procedure is active.)
- When mounting the reel, ensure that nothing obstructs the reel from swinging freely through 180°.
- It is critical to use a 7mm drill when drilling holes to mount the reel.
- Ensure the wall bracket is mounted vertically using a spirit level.
- Check that the reel is locked onto the bracket before turning on water supply.
- The hose will not rewind unless it is pulled a short distance (15 to 30cm) away from the reel and then walked back towards the reel.
- Use the lock on the side of the reel to lock the hose when not in use.
- Dip the end of the hose into a bowl of hot water for 30s to make it easier to fit to the hose connectors.

Assembly and installation of the Auto Reel

SELECT A SUITABLE POSITION FOR INSTALLATION

Fig.1

- The reel is designed for external use and is not suitable for use with indoor taps, unless used with an

appropriate Indoor Tap Connector (Part No's; 2159, 2176, 2177, 2274, which are not supplied)

- The reel should be able to swing through 180°. Allow 65cm of clearance on both sides of the wall bracket. (See Fig.1)
- If the hose is to be used around corners, the wall bracket should be mounted at least 1.60m from the corner, and a hose guide should be used (part no; 2392, which is not supplied.)

MOUNT THE WALL BRACKET

Fig.2

- First remove the two bagsets from inside the display carton. You will need these for the installation.
- Remove the wall bracket (Contents B) from the reel by releasing the locking clasp on the reel (Fig.2a). The wall bracket can now be removed ready for mounting.
- **Important: Ensure that the wall bracket is vertical (with the padlock loop (see Fig.6) pointing down) and that the correct size holes (7mm diameter and 50mm deep) are drilled (Fig.2b).**
- Use the four wall plugs and screws supplied (Contents F). The plugs and screws supplied are designed for use on standard brick and concrete walls. To fix the bracket to any other surface, you should use screws and plugs appropriate for that surface.

CONNECT THE FEEDER HOSE AND FITTINGS

- If the feeder hose supplied is too short to reach your tap, replace it with a good quality 12.5mm (½") hose.

Fig.3 – Attaching the Feeder Hose:

- Lay the reel on a soft surface with side A uppermost and remove the side disc using a flat headed screwdriver (Fig.3a).
- Two posidrive screws hold the plate on the hose connector in place. Remove these two screws (Fig.3b).
- **NEVER attempt to remove the other two black security screws!**
- Remove the hose connector (Fig.3c). Unscrew the hose nut from the hose connector and slide it onto the hose.
- Push the feeder hose underneath the hose bridge, put the nut over the hose (Fig.3d).
- Push the end of the hose into the inlet teeth and tighten the nut (Fig.3e). Ensure that the hose is pushed all the way into the connector.
- Replace the hose connector into the Auto reel and replace the two screws (Fig.3f).
- Re-fit the side disc (Fig.3g).
- Attach the hose end connector (Contents D) to the free end of the feeder hose.
- Attach the water stop connector (Contents E – pre-fitted for the Flowmax model) to the watering hose and connect the nozzle / gun supplied to the water stop connector (Contents G) (Fig.3h).

HINT: Dip the end of the hose into a bowl of hot water for 30s to make it easier to fit to the hose connectors.

INSTALLING THE REEL

- Release the locking clasp on the reel. (Fig.2a).
- Mount the reel onto the bracket by tipping the reel backwards and placing the top bracket socket of the reel onto the bracket (Fig.4a).
- Allow the Auto Reel to fall onto the bottom bracket (Fig.4b).
- Lock in place using the locking clasp. Ensure that the clips are snapped into place.
- Attach the threaded tap connector (Contents C) to your tap and connect the feeder hose to it via the hose end connector (Fig.5).
- Test the assembly to ensure the reel swings freely through 180°. Turn the tap on and run the water through the reel before using it for the first time. Check for leaks and re-tighten hose connections if necessary.
- A padlock (not supplied) may be fitted to the reel when left unattended on the wall (fig.6).
- There is an accessory park point at the bottom of the bracket for storage of hose end accessories (Fig.7).

USING THE REEL

- To pull out the hose, take hold of the hose end and walk away from the reel in any direction.
- The reel has an automatic latch to hold the hose in place for use at any required length. The hose may be placed on the ground and will not rewind.
- If more hose is required, pull out as necessary.
- To rewind the hose, gently pull the hose between 15 to 30cm away from the reel to release the locking mechanism. Walk back towards the reel. Always hold the hose end whilst it rewinds. If you are struggling to do this try: Turn off the tap and let the water out of the hose by opening the hose nozzle/gun.

Walk back to the reel with the end of the hose and trigger the rewind mechanism by taking hold of the hose near to the reel, and gently pull the hose about 15 to 30cm to release the latch.

(Ensure that nothing is obstructing the hose whilst the rewind procedure is active.)

⚠ IMPORTANT: THE HOSE END MUST BE WALKED BACK TO THE REEL.

USING THE SAFETY LOCK

- Operate the safety lock by using the dial on the side of the reel.
- The safety lock has two functions: To stop the hose being pulled out when fully re-wound.
- To stop accidental rewind while the hose is in use.
- To lock, turn the dial towards the "padlock closed" symbol (Fig.8a). To unlock, turn the dial so that it points towards the "padlock open" symbol (Fig.8b).
- For added security, always lock the reel when unattended.

Safety

- **Do not operate the safety lock while the reel is**

turning.

⚠ IMPORTANT: To prevent damage or injury:

DO NOT:

- ⚠ Let go of the hose while rewinding. Always walk back to the reel holding the hose.
- ⚠ Place fingers or objects in the hose aperture of the reel during operation.
- ⚠ Attempt to remove the screws from any part of the product. **DANGER:** This product contains a pre-tensioned spring.
- ⚠ Remove the ball stop from the watering hose.

DO:

- ⚠ Remove the reel from the wall in winter to prevent frost damage.
- ⚠ Keep the floor/ground below the reel as clear as possible from water to minimise any risk of slipping.
- ⚠ Turn the tap off when not in use.

To prevent damage being caused to your Auto Reel over the winter months it is advisable that the excess water be dispelled from the hosepipe.

This can be done by completing the following steps:

1. Disconnect the feeder hose from the tap
2. Place the end of the feeder hose on the ground
3. Pull out all of the hose ensuring the hose end connection is 'closed' and then completely retract it
4. Excess water will dispel from the feeder hose
5. Repeat step 3 several times

By dispelling the excess water from your Auto Reel, it will not only become lighter to transport inside during winter, but will reduce the risk of water freezing inside the reel.

Troubleshooting

Activating the Auto-Rewind

• The hose must be pulled out from the reel between 15cm to 30cm, any less or more and the hose will not auto-rewind. The easiest way to trigger the auto-rewind is by gently pulling the hose at the reel.

Leaks

- Remove the side disc and tighten the nut connecting the hose to the reel.
- Tighten the nut on the hose end connector.
- Tighten the nut on the water stop connector.

Hose replacement

• If the watering hose becomes damaged, under no circumstances should you attempt to repair it. Contact Hozelock consumer services for assistance.

Auto Reel Mechanism

- Should the Auto Reel mechanism become faulty, even if outside of the warranty period do not attempt to repair it or take it apart. Contact Hozelock consumer services for assistance.

Spares and Accessories

- For spares and accessories, please visit www.hozelockservice.com

Advice

- For product advice please contact:

Hozelock Consumer Services,
Hozelock Ltd., Midpoint Park, Birmingham. B76 1AB.
Tel: 0121 313 1122

www.hozelock.com

Guarantee

- This Auto Reel is guaranteed for 2 years against faults arising from defective manufacture or materials.
 - *2 year guarantee + additional 3 years if you register online with Hozelock. Terms and conditions apply: www.hozelock.com/guarantee
- Please keep your purchase receipt.

Technical Data*

	Model	
	2595	2597
Hose length	40m	30m Flowmax
Net weight	15.7 kg	14.8 kg
Tmax	40°C	
Pmax	10 bar / 1 MPa / 150psi	

*Subject to technical modifications

Declaration of Conformity (UK)

In accordance with BS EN ISO/IEC 17050-1:2010 Hozelock Ltd declare that when leaving our place of manufacture, the following Hozelock Auto Reel models:

- 2595 – Auto Reel with 40m hose
 - 2597 – Auto Reel Flowmax with 30m hose
- comply with the essential health & safety requirements of:

- Supply of Machinery (Safety) Regulations 2008
- and have been designed and manufactured to the following specifications:
- EN ISO 12100-1:2010
 - EN ISO 13857:2008

Signed by:
Nick Iaciofano

Group Technical Director, Hozelock Ltd.,
Midpoint Park, Birmingham. B76 1AB.
Place of issue: Sutton Coldfield, England
Date of issue: 1 March, 2021

Declaration of Conformity to CE

In accordance with EN ISO/IEC 17050-1:2010

Hozelock Exel declare that when leaving our place of manufacture, the following Hozelock Auto Reel models:

- 2595 – Auto Reel with 40m hose
 - 2597 – Auto Reel Flowmax with 30m hose
- comply with the essential health & safety requirements of:

- 2006/42/EC - Machinery Directive
- and have been designed and manufactured to the following specifications:
- EN ISO 12100-1:2010
 - EN ISO 13857:2008

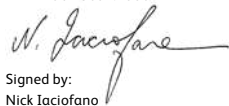
Signed by:
Nick Iaciofano

Group Technical Director, Hozelock Exel. 891 Route des Frères, 69400 Arnas, France
Place of issue: Arnas, France

Date of issue: 1 March 2021

Technical Data*

	Model	
	2595	2597
Hose length	40m	30m Flowmax
Net weight	15.7 kg	14.8 kg
Tmax	40°C	
Pmax	10 bar / 1 MPa / 150psi	

*Subject to technical modifications

F

Traduction de la notice originale.

 **ATTENTION** : lisez attentivement ces instructions avant d'utiliser cet appareil. Conservez ces instructions pour référence ultérieure.

- Cet appareil est destiné à un usage domestique, en extérieur, avec de l'eau seulement. Ne pas utiliser à d'autres fins.
- Les enfants doivent être surveillés pour éviter qu'ils ne jouent avec ce produit.

Ce produit peut être utilisé par des personnes présentant des capacités physiques, sensorielles ou mentales réduites ou un manque d'expérience et de connaissances si elles ont été instruites à propos de l'utilisation de la machine d'une manière sûre et comprennent les risques encourus.

- L'utilisation par des personnes non qualifiées ou qui n'ont pas lu et compris les instructions du manuel est interdite.
- Toute modification apportée à l'appareil rendra la déclaration de conformité nulle et non avenue et déchargera le fabricant de toute responsabilité en vertu du droit civil et pénal.

Conseils et astuces rapides

- Si le tuyau ne s'enroule pas automatiquement, essayer les étapes suivantes :
Éteindre le robinet et laisser l'eau s'écouler du tuyau en ouvrant l'embout / le pistolet.
Rapprocher l'extrémité du tuyau du dévidoir et amorcer le mécanisme d'enroulement automatique en tenant le tuyau à proximité du dévidoir et en tirant doucement dessus entre 15 et 30 cm afin de libérer le loquet. (Vérifier que rien ne gêne le tuyau lors de l'enroulement automatique.)
- Lors du montage du dévidoir, veiller à ce que ce dernier puisse pivoter librement à 180°.
- Il est très important d'utiliser un foret de perçage de 7 mm lors du perçage des trous pour installer le dévidoir.
- Veiller à ce que la fixation murale soit montée à la verticale à l'aide d'un niveau.
- Vérifier que le dévidoir est bien en place sur la fixation avant d'allumer l'alimentation en eau.
- Le tuyau ne s'enroulera pas automatiquement à moins d'être dévidé d'une courte distance (entre 15 et 30 cm), puis rapproché du dévidoir.
- Utiliser le loquet sur le côté du dévidoir pour verrouiller le tuyau en place lorsqu'il n'est pas utilisé.
- Plonger l'extrémité du tuyau dans un bol d'eau chaude pendant 30 s afin de simplifier l'ajustement des raccords de tuyau.

Assemblage et installation du dévidoir automatique Auto Reel

SÉLECTIONNER UNE POSITION ADAPTÉE POUR L'INSTALLATION

Fig.1

- Le dévidoir est conçu pour être utilisé en extérieur et ne convient pas à une utilisation avec des robinets d'intérieur, sauf en cas d'utilisation d'un raccord pour robinet adapté (Nos. de pièces: 2159, 2176, 2177, 2274, non fournis)
- Le dévidoir doit pouvoir pivoter à 180°. Laissez 65 cm de jeu des deux côtés du support mural. (Voir Fig.1)
- Si le tuyau doit être utilisé le long de coins/angles, le support mural doit être monté à au moins 1m60 du coin, et un guide de tuyau doit être utilisé (pièce n° 2392, non fournie.)

MONTAGE DE LA FIXATION MURALE

Fig.2

- Séparer la fixation murale (B) du dévidoir en détachant le mécanisme de fixation du dévidoir (Fig. 2a). La fixation murale peut maintenant être

séparée pour être installée.

- **Important** : Veiller à ce que la fixation murale soit à la verticale (avec l'anneau pour le cadenas (voir fig. 6c) vers le bas) à l'aide d'un niveau avant de percer les trous du diamètre approprié (7 mm de diamètre et 50 mm de profondeur) (Fig. 2b).

- Utiliser les quatre chevilles et vis fournies (F) conçues pour être utilisées dans des murs de brique ou de béton. Pour installer la fixation sur toute autre surface, utiliser les vis et les chevilles appropriées pour la surface en question.

CONNECTER LE TUYAU D'ALIMENTATION ET LES RACCORDS

Si le tuyau d'alimentation fourni est trop court pour atteindre le robinet, le remplacer par un tuyau de 12,5 mm de bonne qualité.

Fig.3 – Raccord du tuyau d'alimentation :

- Poser le dévidoir sur une surface homogène avec le côté A sur le dessus et retirer le disque latéral à l'aide d'un tournevis plat (Fig. 3a).
- Deux vis cruciformes maintiennent en place la plaque sur le raccord de tuyau. Retirer ces deux vis (Fig. 3b).
- **Ne JAMAIS tenter de retirer les deux autres vis de sécurité noires !**
- Retirer le raccord de tuyau. Dévisser l'écrou du tuyau du raccord de tuyau (Fig. 3c).
- Pousser le tuyau d'alimentation de 2 m dans le trou prévu à cet effet et placer l'écrou sur le tuyau (Fig. 3d).
- Pousser l'extrémité du tuyau dans les dents de serrage de l'entrée et serrer l'écrou (Fig. 3e). Vérifier que le tuyau est complètement inséré dans le connecteur.

- Replacer le raccord de tuyau dans l'Auto Reel et remplacer les deux vis (Fig.3f).
- Remonter le disque latéral (Fig. 3g)
- Fixer le raccord rapide (Contenu D) à l'extrémité libre du tuyau d'alimentation.
- Fixer le raccord Aquastop (Contenu E – Préfixée sur le model Flowmax) sur le tuyau d'arrosage et connecter la (le) lance/pistolet (Contenu G) sur le raccord Aquastop (Fig. 3h).

Plonger l'extrémité du tuyau dans un bol d'eau chaude pendant 30 s afin de simplifier l'ajustement des raccords de tuyau.

INSTALLATION DU DÉVIDOIR

- Détacher le mécanisme de fixation du dévidoir. (Fig. 2a)
- Monter le dévidoir sur la fixation murale en l'inclinant vers l'arrière et en plaçant l'encoche supérieure du dévidoir sur la fixation (Fig. 4a).
- Faire reposer le dévidoir sur la fixation inférieure (Fig. 4b).
- Le fixer en place à l'aide du mécanisme prévu à cet effet. Veiller à ce que les clips s'encliquettent bien en

place.

- Brancher le raccord de robinet fileté (C) au robinet et y raccorder le tuyau d'alimentation à l'aide du raccord de l'extrémité de ce dernier (Fig. 5).
- Tester l'ensemble pour vérifier que le dévidoir pivote librement à 180°. Allumer le robinet et laisser l'eau couler dans le dévidoir avant la première utilisation. Vérifier qu'il n'y a pas de fuite et resserrer les raccords, le cas échéant.
- Un cadenas (non fourni) peut être installé sur le dévidoir lorsqu'il est laissé sans surveillance sur le mur (Fig. 6).
- Sous la fixation se trouve un rangement pour les accessoires du tuyau (Fig. 7).

UTILISATION DU DÉVIDOIR

- Pour tirer le tuyau, prendre l'extrémité de ce dernier et s'éloigner du dévidoir dans n'importe quelle direction.
- Le dévidoir est équipé d'un loquet automatique pour conserver la longueur requise du tuyau. Le tuyau peut ainsi être posé à terre, sans s'enrouler automatiquement.
- Pour augmenter la longueur du tuyau, il suffit de tirer sur ce dernier.
- Pour enrouler le tuyau, tirer doucement sur ce dernier entre 15 et 30 cm en s'éloignant du dévidoir pour libérer le mécanisme de verrouillage. Se rapprocher ensuite du dévidoir. Il est important de toujours tenir l'extrémité du tuyau lors de l'enroulage. En cas de problème, essayer de :
- Éteindre le robinet et laisser l'eau s'écouler du tuyau en ouvrant l'embout / le pistolet.

Rapprocher l'extrémité du tuyau du dévidoir et amarrer le mécanisme d'enroulement automatique en attrapant le tuyau à proximité du dévidoir et en tirant doucement dessus entre 15 et 30 cm afin de libérer le loquet. (Vérifier que rien ne gêne le tuyau lors de l'enroulement automatique.)

⚠ IMPORTANT: L'EXTRÉMITÉ DU TUYAU DOIT ÊTRE ACCOMPAGNÉE JUSQU'AU DÉVIDOIR.

UTILISATION DU VERROU DE SÉCURITÉ

- Utiliser le verrou de sécurité à l'aide du cadran situé sur le côté du dévidoir.
- Ce mécanisme de sécurité a deux fonctions :
Empêcher de tirer sur le tuyau lorsqu'il est enroulé complètement
Éviter tout enroulage accidentel lorsque le tuyau est en cours d'utilisation
- Pour le verrouiller, tourner le cadran vers le symbole (cadenas fermé) (Fig. 8a). Pour le déverrouiller, tourner le cadran vers le symbole (cadenas ouvert) (Fig. 8b).
- Par souci de sécurité, toujours verrouiller le dévidoir lorsqu'il est laissé sans surveillance.

Sécurité

Ne pas actionner le verrou de sécurité lorsque le dévidoir est en cours de rotation.

⚠ IMPORTANT : Pour prévenir les dommages ou les

blessures :

À NE PAS FAIRE :

- ⚠ Lâcher le tuyau durant le ré-enroulement. Toujours garder le tuyau en main en marchant en direction du dévidoir.
- ⚠ Insérer des doigts ou des objets dans l'orifice destiné au tuyau sur le dévidoir pendant l'utilisation.
- ⚠ Tenter de retirer les vis de n'importe quelle partie du produit. DANGER: ce produit contient un ressort pré-tendu.
- ⚠ Retirer la butée à bille du tuyau d'arrosage.

À FAIRE:

- ⚠ Enlever le dévidoir du mur pendant l'hiver pour éviter tout endommagement par le gel.
- ⚠ Veiller à ce que le sol en dessous du dévidoir soit le moins mouillé possible afin d'éviter tout risque de chute.
- ⚠ Éteindre le robinet lorsqu'il n'est pas utilisé.

Afin d'éviter tout dommage causé par le gel en hiver, il est conseillé d'évacuer l'eau restante dans le tuyau d'arrosage de l'Auto Reel.

Pour cela, veiller à :

- Déconnecter le tuyau d'alimentation du robinet.
- Placer l'extrémité du tuyau d'alimentation sur le sol.
- Dérouler la totalité du tuyau en s'assurant que le terminal de fin de tuyau est en position "fermée", puis rembobiner le tuyau.
- L'excès d'eau va s'écouler par le tuyau d'alimentation de l'Auto Reel.
- Répéter l'opération n°3 plusieurs fois pour une évacuation totale de l'eau.

En évacuant l'excès d'eau présente dans l'Auto Reel, celui-ci ne sera pas seulement plus léger pour le transport durant l'hiver, mais il sera également protégé contre les dégâts du gel.

Dépannage

Activer le ré-enroulement automatique

- Le tuyau doit être tiré depuis le dévidoir sur une longueur comprise entre 15 et 30 cm. En cas de longueur inférieure ou supérieure, le tuyau ne se ré-enroulera pas automatiquement. La méthode la plus simple pour déclencher le ré-enroulement automatique consiste à tirer doucement sur le tuyau au niveau du dévidoir.

Fuites

- Retirer le disque latéral et serrer l'écrou qui raccorde le tuyau au dévidoir (Fig.3c).
- Serrer l'écrou sur le raccord d'extrémité du tuyau
- Serrer l'écrou sur le raccord d'arrêt d'eau

Remplacement de tuyau

- En cas de dommages au tuyau d'arrosage, ne tentez en aucun cas de le réparer. Contactez le service clientèle de Hozelock pour obtenir de l'assistance.

Mécanisme de ré-enroulement automatique

- En cas de défaillance du mécanisme de ré-enroulement automatique, même en dehors de la période de garantie, ne tentez pas de le réparer ou de le démonter. Contactez le service clientèle de Hozelock pour obtenir de l'assistance.

Pièces de rechange et accessoires

- Pour les pièces de rechange et accessoires, veuillez visiter www.hozelockservice.com

Conseils

- Pour les pièces de rechange et accessoires, veuillez visiter www.hozelock.com

Garantie

- Cet appareil Auto Reel est garanti deux ans contre les défaillances résultant de défauts de fabrication ou de matériaux défectueux.
*2 ans de garantie + extension de 3 ans. Pour que ces conditions de garantie s'appliquent, vous enregistrer en ligne sur www.hozelock.fr/garantie
- L'appareil Auto Reel peut être renvoyé à Hozelock pour réparation ou entretien, même après expiration de la garantie. Pour obtenir les tarifs et autres détails, veuillez visiter: www.hozelockservice.com
Veuillez conserver votre reçu: www.hozelock.com

Déclaration de conformité

Conformément à la norme EN ISO/IEC 17050-1:2010 Hozelock Exel déclare que lorsqu'ils quittent le site de fabrication, les modèles Hozelock Auto Reel suivants:

- 2595 – Dévidoir Auto Reel avec tuyau de 40 m
- 2597 – Dévidoir Auto Reel Flowmax avec tuyau de 30 m

sont conformes aux exigences essentielles en termes de santé et de sûreté de:

- 2006/42/CE - Directive relative aux machines et ont été conçus et fabriqués conformément aux cahiers des charges suivants :
- EN ISO 12100-1:2010
- EN ISO 13857:2008

N. Iacifano

Signé par :

Nick Iacifano

Group Technical Director, Hozelock Exel. 891 Route des Frères, 69400 Arnas, France

Lieu de délivrance : Arnas, France

Date d'émission : le 1er Mars 2021

Données techniques*

	Modèle	
	2595	2597
Longueur du tuyau	40m	30m Flowmax
Poids net	15,7 kg	14,8 kg
Tmax	40°C	
Pmax	10 bar / 1 MPa / 150psi	

* Sous réserve de modifications techniques

D

Übersetzung der Originalanleitung.

 VORSICHT - Lesen Sie diese Anweisungen sorgfältig durch, bevor Sie die Installation angehen. Bewahren Sie diese Gebrauchsanleitung zur späteren Bezugnahme auf.

- Dieses Gerät ist nur für den Hausgebrauch im Außenbereich mit Wasser vorgesehen. Zu keinem anderen als dem ursprünglich vorgesehenen Zweck verwenden.
- Kinder sollten beaufsichtigt werden, um zu verhindern, dass sie mit dem Gerät spielen. Dieses Gerät kann von Personen mit begrenzten körperlichen, sensorischen oder geistigen Fähigkeiten oder Mangel an Erfahrung und entsprechenden Kenntnissen erfolgen, wenn sie unter Beaufsichtigung sind oder im sicheren Gebrauch des Geräts unterwiesen wurden und mit den verbundenen Gefahren vertraut sind.
- Die Verwendung durch unerfahrene Personen oder Personen, die die Gebrauchsanleitung im Handbuch nicht gelesen und verstanden haben, ist verboten.
- Durch alle am Gerät vorgenommenen Änderungen erlischt die Gültigkeit dieser Konformitätserklärung und der Hersteller wird von allen straf- und

Kurze Tipps und Tricks

- Wenn der Schlauch nicht aufgerollt wird, versuchen Sie Folgendes:
Drehen Sie den Wasserhahn ab, und lassen Sie durch das Öffnen der Spritzdüse bzw. -pistole das Wasser aus dem Schlauch.
Laufen Sie mit dem Ende des Schlauchs zurück zur Schlauchbox und aktivieren Sie den Aufrollmechanismus durch Anfassen des Schlauches nahe der Schlauchbox und durch Wegziehen des Schlauches um etwa 15 – 30 cm, um den Schnappriegel zu lockern. (Stellen Sie sicher, dass der Schlauch durch nichts behindert wird, während das Aufrollen aktiviert ist.)
- Stellen Sie beim Montieren der Schlauchbox sicher, dass nichts die freie Bewegung der Schlauchbox um 180° behindert

- Es ist wichtig, beim Bohren der Löcher für die Montage der Schlauchbox einen 7 mm Bohrer zu verwenden
- Stellen Sie sicher, dass die Wandträger mit Hilfe einer Wasserwaage senkrecht angebracht werden
- Überprüfen Sie, dass die Schlauchbox am Träger befestigt ist, bevor das Wasser aufgedreht wird
- Der Schlauch wird nicht aufgerollt, solange er nicht ein Stück (15 - 30 cm) von der Schlauchbox weggezogen wird, und solange man nicht anschließend wieder zur Schlauchbox zurückgeht.
- Verwenden Sie die Arretierung an der Seite der Schlauchbox, wenn der Schlauch nicht verwendet wird.
- Tauchen Sie das Schlauchende für 30 Sekunden in heißes Wasser, um den Schlauch einfacher am Schlauchverbinder anzubringen.

Montage und Installation der Auto-Schlauchrolle

SUCHEN SIE FÜR DIE INSTALLATION EINEN GEEIGNETEN ORT

Abb. 1.

- Die Schlauchbox wurde für den Außenbereich entwickelt und eignet sich nicht für die Verwendung von Wasserhähnen für den Innenbereich, es sei denn, es wird ein entsprechender Indoor Tap Connector (Wasserhahnanschluss für Innenräume) (Teile-Nr.; 2159,2176,2177,2274, nicht im Lieferumfang enthalten) verwendet
- Die Schlauchbox kann um 180° bewegt werden. Sie ermöglicht einen Abstand von 65 cm auf beiden Seiten des Wandträgers. (Siehe Abb. 1)
- Wenn der Schlauch in Ecken angebracht werden muss, ist der Wandträger mindestens 1,60 m von der Ecke anzubringen, und eine Schlauchführung sollte verwendet werden (Teile-Nr.; 2392, die nicht im Lieferumfang enthalten ist.)

MONTEGE DER WANDHALTERUNG

Abb.2

- Entfernen Sie den Wandträger (Inhalt B) von der Schlauchbox, indem Sie den Verschlussriegel auf der Schlauchbox (Abb. 2a) entriegeln. Der Wandträger kann jetzt für die Montage entfernt werden.
- **Wichtig: Stellen Sie sicher, dass der Wandträger (mit dem Vorhängeschloss mit Öse (siehe Abb. 6. a) nach unten zeigend) mit Hilfe einer Wasserwaage senkrecht ist, und dass die Löcher in der richtigen Größe gebohrt werden (7 mm Durchmesser und 50 mm Tiefe) (Abb. 2b).**
- Verwenden Sie die vier im Lieferumfang enthaltenen Dübel und Schrauben (Inhalt G). Die im Lieferumfang enthaltenen Dübel und Schrauben wurden für die Verwendung mit üblichem Ziegel und Betonwänden entwickelt. Um die Träger auf anderen Materialien zu befestigen, sollten Sie die für diese Materialien entsprechenden Schrauben und Dübel verwenden.

VERBINDEN DES ZULAUFSCHLAUCHS UND DER ANSCHLUSSSTÜCKE

Ersetzen Sie den gelieferten Zufuhrschlauch mit einem qualitativ hochwertigen 12,5 mm Schlauch, wenn er zu kurz ist, um an Ihren Wasserhahn angeschlossen zu werden.

Abb.3 – Befestigung des Zulaufschlauchs:

- Legen Sie die Schlauchbox mit der Seite A nach oben auf eine weiche Oberfläche, und entfernen Sie die Seitenscheibe mit einem flachen Schraubenzieher (Abb. 3a).
- Zwei Posidrive-Schrauben fixieren die Platte am Schlauchschluss. Entfernen Sie diese beiden Schrauben (Abb. 3b).

Versuchen Sie NIEMALS die beiden anderen schwarzen Sicherheitsschrauben zu entfernen!

- Entfernen Sie den Schlauchschluss (Abb. 3c). Lösen Sie die Schlauchmutter vom Schlauchschluss.
- Drücken Sie den 2 m Zulaufschlauch unter die Schlauchbrücke, stülpen Sie die Mutter über den Schlauch (Abb. 3d).
- Drücken Sie das Schlauchende in die Zacken und schrauben Sie die Mutter an fest (Abb. 3e). Stellen Sie sicher, dass der Schlauch vollständig in den Anschluss eingeführt wird.
- Befestigen Sie den Schlauchanschluss wieder an der Autotrommel und befestigen Sie die beiden Schrauben (Abb. 3f).
- Befestigen Sie die Seitenscheibe (Abb. 3g)
- Befestigen Sie die Schlauchkupplung (Inhalt D) auf das freie Ende des Zulaufschlauchs.
- Stecken Sie die AquaStop-Kupplung (Inhalt E – bereits vormontiert für den Flowmax) auf den Bewässerungsschlauch und verbinden die Schlauchspritze/Sprühpistole mit der AquaStop-Kupplung (Inhalt G) (Abb. 3h).

HINWEIS: Tauchen Sie das Schlauchende für 30 Sekunden in heißes Wasser, um den Schlauch einfacher am Schlauchverbinder anzubringen.

INSTALLATION DER SCHLAUCHBOX

- Verschlussriegel auf der Schlauchbox entriegeln. (Abb. 2a).
- Befestigen Sie die Schlauchbox am Träger, indem Sie die Schlauchbox nach hinten kippen, und die obere Trägerfassung auf der Schlauchbox auf dem Träger platzieren (Abb. 4a).
- Ermöglichen Sie der Schlauchbox Auto Reel auf den unteren Träger zu fallen (Abb. 4b).
- Rasten Sie sie mit Hilfe des Verschlussriegels ein. Stellen Sie sicher, dass die Clips einrasten.
- Befestigen Sie das Hahnstück mit Gewinde (Inhalt C) an Ihren Wasserhahn, und verbinden Sie den Zulaufschlauch über die Schlauchkupplung damit (Abb. 5).
- Prüfen Sie die Einheit, um sicherzustellen, dass die

Schlauchbox um 180° frei gedreht werden kann. Drehen Sie den Wasserhahn auf, und lassen Sie Wasser durch die Schlauchbox laufen, bevor Sie zum ersten Mal benutzen. Prüfen Sie sie auf Lecks, und ziehen Sie die Schlauchverbindungen bei Lecks nach.

- Ein Vorhängeschloss (nicht im Lieferumfang enthalten) kann an der Schlauchbox befestigt werden, wenn diese unbeaufsichtigt an der Wand bleibt (Abb. 6).

• Es gibt eine Zubehöralage auf der Unterseite des Trägers zur Aufbewahrung des Schlauchende-Zubehörs (Abb. 7).

VERWENDUNG DER SCHLAUCHBOX

- Um den Schlauch herauszuziehen, halten Sie das Schlauchende fest, und bewegen Sie sich von der Schlauchbox weg, ganz gleich in welche Richtung.
- Die Schlauchbox hat einen automatischen Schnappriegel, und den Schlauch für die Verwendung bei jeder erforderlichen Länge am Platz zu halten. Der Schlauch kann auf dem Boden platziert werden und rollt sich nicht auf.
- Wenn der Schlauch länger sein soll, dann ziehen Sie ihn dementsprechend heraus.
- Um den Schlauch aufzurollen, ziehen Sie den Schlauch leicht zwischen 15 – 30cm von der Schlauchbox weg, damit der Schnappriegelmechanismus gelöst wird. Bewegen Sie sich zurück in Richtung der Schlauchbox. Halten Sie beim Aufrollen immer das Schlauchende fest. Wenn Sie dabei Schwierigkeiten haben sollten, versuchen Sie Folgendes:

Drehen Sie den Wasserhahn ab, und lassen Sie das Wasser durch das Öffnen der Spritzdüse bzw. -pistole aus dem Schlauch.

Laufen Sie mit dem Ende des Schlauchs zurück zur Schlauchbox und aktivieren Sie den Aufrollmechanismus, indem Sie den Schlauch nahe der Schlauchbox anfassen, und den Schlauch etwa 15 – 30 cm herausziehen, um den Schnappriegel zu lockern. (Stellen Sie sicher, dass den Schlauch nichts behindert, während das Aufrollen aktiviert ist.)

⚠ WICHTIG: MIT DEM ENDE DES SCHLAUCHS MÜSSEN SIE ZURÜCK ZUR SCHLAUCHBOX GEHEN.

VERWENDUNG DER SICHERHEITSPERRE

- Bedienen Sie das Sicherheitsschloss mit Hilfe des Einstellrads auf der Seite der Schlauchbox.
- Das Sicherheitsschloss hat zwei Funktionen: Damit der Schlauch nicht herausgezogen werden kann, wenn er vollständig aufgerollt ist. Damit ein Aufrollen aus Versehen verhindert werden kann, während der Schlauch verwendet wird.
- Zum Verschießen drehen Sie das Einstellrad in Richtung (Schloss verschlossen) des Symbols (Abb. 8a). Zum Aufschließen drehen Sie das Einstellrad in Richtung (Schloss offen) des Symbols (Abb. 8b).
- Zur zusätzlichen Sicherheit verriegeln Sie die

Schlauchbox im unbeaufsichtigten Zustand.

Sicherheit

Ändern Sie die Einstellung der Sicherheitssperre nicht, wenn sich die Trommel dreht.

⚠ WICHTIG: Um Schäden oder Verletzungen zu vermeiden:

SIE DÜRFEN NICHT:

- ⚠ Den Schlauch während des Aufrollens loslassen. Laufen Sie immer zur Schlauchbox zurück und halten Sie den Schlauch fest.
- ⚠ Die Finger oder Gegenstände in der Schlauchöffnung während der Verwendung platzieren.
- ⚠ Versuchen, die Schrauben von allen Teilen des Produkts zu lösen. **GEFAHR:** Dieses Produkt enthält eine vorgespannte Feder.

⚠ Die Kugelsperre aus dem Wasserschlauch entfernen.

SIE DÜRFEN:

- ⚠ Entfernen Sie im Winter die Schlauchbox von der Wand zur Vermeidung von Frostschäden.
- ⚠ Halten Sie den Boden / Untergrund unterhalb der Schlauchbox so trocken wie möglich zur Reduzierung der Rutschgefahr.
- ⚠ Drehen Sie den Wasserhahn ab, wenn kein Wasser benötigt wird.

Um Ihren Auto Reel vor Winterschäden zu bewahren, empfehlen wir, das restliche Wasser aus dem Schlauch zu beseitigen.

Hier die erforderlichen Schritte:

1. Entfernen Sie den Zulaufschlauch vom Wasserhahn
2. Legen Sie den Zulaufschlauch auf den Boden
3. Ziehen Sie jetzt den ganzen Schlauch heraus und vergewissern Sie sich, dass das Schlauchende „geschlossen“ ist und lassen anschließend den ganzen Schlauch vollständig einrollen
4. Aus dem Zulaufschlauch wird das überschüssige Wasser heraus treten
5. Wiederholen Sie Schritt 3 einige Male

Durch das Entfernen des Restwassers ist Ihr Auto Reel zum Überwintern leichter in die Innenräume zu tragen und es verringert das Risiko, dass das Wasser innerhalb der Schlauchbox frisst.

Fehlersuche

Aktivierung der automatischen Aufrollmechanik

- Der Schlauch muss rund 15 bis 30 cm aus der Trommel gezogen werden. Wird er mehr oder weniger herausgezogen, funktioniert das automatische Aufrollen nicht. Das automatische Aufrollen lässt sich am einfachsten durch ein vorsichtiges Ziehen des Schlauches an der Trommel auslösen.

Leckagen

- Entfernen Sie die Seitenscheibe und ziehen Sie die Mutter ffest, die den Schlauch mit der Trommel verbindet (Abb.3c).
- Ziehen Sie die Mutter am Ende des Schlauchanschlusses fest.
- Ziehen Sie die Mutter am Wasserstoppanschluss fest.

Ersatzschlauch

- Wenn der Wasserschlauch beschädigt wird sollten Sie unter keinen Umständen versuchen, ihn zu reparieren. Wenden Sie sich an den Kundendienst von Hozelock.

Automatische Aufrollmechanik

- Sollte die automatische Aufrollmechanik defekt sein, auch außerhalb der gewährten Garantiezeit, versuchen Sie nicht, die Mechanik zu reparieren oder zu demontieren. Wenden Sie sich an den Kundendienst von Hozelock.

Ersatzteile und Zubehör

- Für Ersatzteile und Zubehör besuchen Sie bitte www.hozelockservice.com

Hinweis

- Kontaktieren Sie für die Produktberatung bitte: www.hozelock.com

Garantie

- Die Auto Reel hat eine Garantie von 2 Jahren gegen Mängel aufgrund fehlerhafter Herstellung oder Material.
- *2 Jahre Garantie + 3 zusätzliches Jahre, wenn Sie sich online auf der Hozelock Website registrieren. Die allgemeinen Geschäftsbedingungen gelten. www.hozelock.de/garantie
- Die Auto Reel kann für Reparaturen und Instandhaltung an Hozelock gesendet werden, auch wenn die Garantie abgelaufen ist. Preise und weitere Angaben finden Sie auf www.hozelockservice.com Bitte bewahren Sie den Kaufbeleg auf: www.hozelock.com

Technische Daten*

	Modell	
	2595	2597
Schlauchlänge	40m	30m Flowmax
Nettogewicht	15.7 kg	14.8 kg
Tmax	40°C	
Pmax	10 bar / 1 MPa / 150psi	

*Unterliegt technischen Änderungen

Konformitätserklärung

In Übereinstimmung mit EN ISO/IEC 17050-1:2010 Hozelock Exel bestätigt, dass beim Verlassen des Herstellungsortes die folgenden Hozelock Auto Reel Modelle :

- 2595 – Auto Reel mit 40 m Schlauch
 - 2597 – Auto Reel Flowmax mit 30 m Schlauch
- den grundlegenden Gesundheits- und Sicherheitsanforderungen der:
- 2006/42/EC – Maschinenrichtlinie entsprechen und gemäß den folgenden Spezifikationen entwickelt und angefertigt wurden:
 - EN ISO 12100-1:2010
 - EN ISO 13857:2008



Unterschiedet von:

Nick Iacifano

Group Technical Director, Hozelock Exel.
891 Route des Frênes, 69400 Arnas, France
Ausstellungsort: Arnas, France
Ausstellungsdatum: 1. März, 2021

NL

Vertaling van de oorspronkelijke instructies.

 LET OP - Lees deze instructies zorgvuldig door voordat u deze machine in gebruik neemt.

BEWAAR DEZE HANDLEIDING VOOR TOEKOMSTIG GEBRUIK.

- Dit apparaat is bedoeld voor huishoudelijk gebruik in de buitenland, uitsluitend met water. Gebruik niet voor enige andere doeleinden.
- Kinderen moeten onder toezicht worden gehouden om te voorkomen dat ze met dit apparaat spelen. Dit product kan worden gebruikt door mensen met beperkte lichamelijke, zintuiglijke of verstandelijke vermogens of gebrek aan ervaring en kennis als ze onder toezicht worden gehouden of instructies hebben ontvangen over het veilige gebruik van de machine en de betrokken gevaren begrijpen.
- Gebruik door ongeschoolde personen of degenen die de instructies in de handleiding niet hebben gelezen en begrepen is verboden.
- Eventuele wijzigingen aan het apparaat maken de conformiteitsverklaring ongeldig en ontslaat de fabrikant van alle aansprakelijkheid op grond van civiel- en strafrecht.

Snelle hints en tips

- Als de slang niet oprolt, probeer dan het volgende: de kraan uitzetten en het water uit de slang laten lopen door de tuinspuit/het pistool te openen; teruglopen naar de haspel met het eind van de slang en het oprolmechanisme activeren door de slang dichtbij de haspel beet te pakken en voorzichtig zo'n 15 tot 30 cm naar buiten te trekken om de pal te ontgrendelen (let op dat de slang nergens door belemmerd wordt tijdens het oprollen).
- Zorg er bij het aanbrengen van de haspel voor dat de haspel ongehinderd 180° kan draaien.
- Het is essentieel om een 7 mm-boor te gebruiken bij het boren van de gaten voor montage van de haspel.
- Controleer met een waterpas of de muurbeugel verticaal is aangebracht.
- Controleer of de haspel op de beugel vastgeklikt is voor u de kraan opendraait.
- De slang rolt alleen terug, wanneer u hem iets (15 tot 30 cm) van de haspel aftrekt en dan met de slang naar de haspel terugloopt.
- Gebruik de pal op de zijkant van de haspel om de slang te vergrendelen, wanneer hij niet in gebruik is.
- Dompel het einde van de slang in een kom warm water voor 30s om het gemakkelijker te maken om op de slangverbindingen te passen.

Montage en installatie van de automatische spoel

SELECTEER EEN GEPASTE PLEK VOOR

INSTALLATIE (afb. 1)

- De haspel is bestemd voor buitengebruik en kan niet worden gebruikt met een binnenkraan, behalve met behulp van een geschikte binnenkraanaansluiting (onderdeelnr.: 2159,2176,2177,2274, niet inbegrepen).
- De haspel moet 180° kunnen draaien. Zorg voor 65 cm ruimte aan beide kanten van de muurbeugel (zie afb. 1).
- Als de slang om een hoek gebruikt moet worden, dan moet de muurbeugel ten minste 1,60 m van de hoek af worden aangebracht en moet er een slangleider gebruikt worden (onderdeelnr.: 2392, niet inbegrepen).

MONTEER DE WANDBEUGEL

(afb. 2)

- Retire el soporte de pared (Contenidos B) del rollo tirando suavemente de la parte inferior del soporte hacia fuera del Auto Reel y dejando que baje (Fig.2a). El soporte de pared está ahora listo para fijar.
- **Let op!** Controleer of de wandbeugel verticaal is (met de beugel van het hangslot (zie afb. 6) naar beneden) met behulp van een waterpas en of de boorgaten de juiste afmetingen hebben (7 mm doorsnee en 50 mm diep) (afb. 2b).

- Gebruik de vier meegeleverde muurpluggen en schroeven (onderdeel F). De geleverde pluggen en schroeven zijn geschikt voor gewone muren van baksteen of beton. Voor bevestiging op een ander oppervlak dient u schroeven en pluggen te gebruiken die geschikt zijn voor het desbetreffende oppervlak.

SLUIT DE TOEVOERSLANG EN DE AANSLUITINGEN VAN DE VOEDER AAN

Als de meegeleverde toevoerslang te kort is om bij uw kraan te komen, vervang hem dan door een kwaliteitslang met een diameter van 12,5 mm.

afb. 3 - de toevoerslang aansluiten:

- Leg de haspel op een zachte ondergrond met kant A naar boven en verwijder de zijplaat met een platte schroevendraaier (afb. 3a)
 - Twee positieve schroeven houden de plaat op de slang connector op zijn plaats. Verwijder deze twee schroeven (afb. 3b).
- Probeer NOOIT de overige twee zwarte bevestigingsschroeven te verwijderen!**
- Verwijder de slangaansluiting. Draai de slangmoer uit de slangkoppeling (afb. 3c).
 - Duw de toevoerslang van 2 m onder de slangbrug door en plaats de moer om de slang (afb. 3d).
 - Duw het uiteinde van de slang in de inlaattanden en draai de moer vast (afb. 3e). Zorg ervoor dat de slang helemaal in de connector wordt geduwd.

- Vervang de slangconnector in de spoel en vervang de twee schroeven (afb. 3f).
- Hermonteer de slingschijf (afb. 3g)
- Monteer het slangstuk (Contents D) aan het uiteinde van de aanvoerslang.
- Monteer het slangstuk met waterstop (Contents E (Reeds gemonteerd bij de Auto Reel Flowmax)) aan de slang van de haspel en "klik" de bijgeleverde tuinspuit of het spuitpistool (Contents G) (afb. 3h) op het slangstuk met waterstop.

HINT: Doe het uiteinde van de slang in een kom warm water voor 30s om het gemakkelijker te maken om op de slangverbindingen te passen.

DE HASPEL INSTALLEREN

- Maak de borgklem op de haspel los (afb. 2a).
- Bevestig de haspel aan de beugel door de haspel naar achter te kantelen en de bovenste beugelopening van de haspel op de beugel te plaatsen (afb. 4a).
- Laat de Auto Reel op de onderste beugel vallen (afb. 4b).
- Bevestig de haspel met behulp van de borgklem. Zorg ervoor dat de klemmen vastklikken.
- Bevestig de kraanaansluiting met schroefdraad (onderdeel C) aan uw kraan en sluit de toevoerslang hierop aan via het slangstuk (afb. 5).
- Controleer of de haspel ongehinderd 180° kan draaien. Draai de kraan open en laat het water door de haspel lopen voor u hem de eerste keer gebruikt. Controleer of er lekkage is; zo ja, draai de slangaansluiting opnieuw vast.

- Er kan een hangslot (niet inbegrepen) aan de haspel worden bevestigd, wanneer hij onbewaakt aan de muur hangt (afb. 6).
- Onderaan de beugel is een vak waarin u het slangtoebehoren kunt opbergen (afb. 7).

DE HASPEL GEBRUIKEN

- Als u de slang wilt gebruiken, pak dan het uiteinde en loop weg van de haspel in een willekeurige richting.
- De haspel is voorzien van een automatische pal die de slang op zijn plaats houdt, zodat u de slang met elke gewenste lengte kunt gebruiken. U kunt de slang op de grond leggen zonder dat hij weer wordt opgerold.
- Als u een langer stuk slang nodig hebt, kunt u deze meer uit trekken.
- Als u de slang weer wilt laten oprollen, trek de slang dan voorzichtig 15 tot 30 cm weg van de haspel om de pal te ontgrendelen. Loop terug naar de haspel. Houd het slangeinde altijd vast, wanneer de slang wordt opgerold. Als u problemen ondervindt bij het oprollen, probeer dan het volgende:
 - de kraan uitzetten en het water uit de slang laten lopen door de tuinspuit/het pistool te openen; teruglopen naar de haspel met het eind van de slang en het oprolmecanisme activeren door de slang dichtbij de haspel beet te pakken en voorzichtig zo'n 15 tot 30 cm naar buiten te trekken om de pal te ontgrendelen (let op dat de slang nergens door belemmerd wordt tijdens het oprollen).

⚠ LET OP! U MOET MET HET SLANGEINDE TERUGLOPEN NAAR DE HASPEL.

HET VEILIGHEIDSSLOT GEBRUIKEN

- U kunt het veiligheidsslot gebruiken met behulp van de draaischijf op de zijkant van de haspel.
- Het veiligheidsslot heeft twee functies: voorkomen dat de slang eruit wordt getrokken, wanneer hij volledig is afgewikkeld; voorkomen dat de slang per ongeluk wordt opgerold, wanneer hij nog in gebruik is.
- Draai de schijf naar het (hangslot gesloten)-symbool om het slot te activeren (afb. 8a). Draai de schijf naar het (hangslot open)-symbool om het slot uit te schakelen (afb. 8b).
- Doe voor extra veiligheid de haspel altijd op slot, wanneer u niet in de buurt bent.

Veiligheid

Gebruik het veiligheidsslot niet als de spoel aan het draaien is.

⚠ BELANGRIJK: Om schade of letsel te voorkomen:

NIET DOEN:

- ⚠ De slang loslaten tijdens het oprollen. Loop altijd met de slang in de hand terug naar de haspel.
- ⚠ Vingers of voorwerpen in de slangopening in de haspel steken tijdens gebruik.
- ⚠ De schroeven van elk onderdeel van het product proberen te verwijderen. GEVAARLIJK: Dit product bevat een voorspanningslente.

⚠ Verwijder de balstop van de waterslang.

WEL DOEN:

- ⚠ De haspel van de muur nemen in de winter om schade door bevriezing te voorkomen.
- ⚠ Ervoor zorgen dat er zo min mogelijk water op de vloer/grond onder de haspel ligt om uitgliden te voorkomen.
- ⚠ De kraan uitdoen, wanneer u de slang niet gebruikt.

Ter voorkoming van vorstschade aan uw Auto Reel adviseren wij het overtollige water gedurende de wintermaanden uit de slang van het apparaat te verwijderen.

Ga als volgt te werk:

1. Koppel de aanvoerslang los van de kraan.
2. Leg het uiteinde van de aanvoerslang op de grond.
3. Trek vervolgens de slang van de Auto Reel volledig uit, zorg ervoor dat het uiteinde van de slang is afgesloten, en laat nu de slang weer oprollen in het apparaat.
4. Het overtollige water wordt zo via de aanvoerslang afgevoerd.
5. Herhaal indien nodig Stap 3 een aantal keer tot er geen water meer uit de aanvoerslang komt.

Door het afvoeren van het overtollige water uit de Auto Reel wordt het apparaat niet alleen lichter om te verplaatsen gedurende de winter, maar zal het risico op bevriezing sterk worden gereduceerd.

Probleemoplossing

Activeren van de Auto-Rewind

- De slang moet tussen 15 cm en 30 cm uit de spoel worden getrokken, minder of minder en de slang gaat niet automatisch terug. De makkelijkste manier om de automatische terugspoelen te activeren, is door de slang voorzichtig aan de spoel te trekken.

Lekken

- Verwijder de zijschijf en draai de moer vast die de slang aan de spoel aansluit (Fig 3c).
- Draai de moer aan op de slangkoppeling
- Draai de moer aan op de waterstop

Slangvervangning

- Is de waterslang beschadigd raakt, moet u het niet proberen te repareren. Neem contact op met de klantenservice van Hozelock voor hulp.

Auto Reel-mechanisme

- Macht het automatische spoelmecanisme defect worden, zelfs buiten de garantieperiode, probeer niet om het te repareren of uit elkaar te nemen. Neem contact op met de klantenservice van Hozelock voor hulp.

Reserveonderdelen en accessoires

- Voor reserveonderdelen en accessoires, ga naar www.hozelockservice.com

Advies

- Voor productadvies dient u contact op te nemen met: www.hozelock.com

Garantie

- Deze Auto Reel heeft een garantie van 2 jaar tegen storingen die voortvloeien uit defecte fabricage of materialen.
- *2 jaar garantie + 3 jaar extra na online registratie bij Hozelock. Kijk voor de voorwaarden op www.hozelock.nl/garantie
- De Auto Reel kan teruggestuurd worden naar Hozelock voor reparaties en service, zelfs nadat de garantie is verstreken, voor prijzen en details kunt u terecht op: www.hozelockservice.com
Bewaar uw aankoopbon: www.hozelock.com

Conformiteitsverklaring

In overeenstemming met EN ISO/IEC 17050-1:2010 Hozelock Exel verklaart dat bij het verlaten van onze productieplaats de volgende Hozelock Auto Reel-modellen:

- 2595 - Auto Reel met 40m slang
 - 2597 - Auto Reel/Flowmax met 30m slang
- voldoen aan de essentiële gezondheids- en veiligheidsvereisten van:
- 2006/42/EG - Machinerichtlijn

en zijn ontworpen en geproduceerd volgens de volgende specificaties:

- EN ISO 12100-1:2010
- EN ISO 13857:2008

N. Jaciofano

Ondertekend door:

Nick Jaciofano

Group Technical Director, Hozelock Exel.
891 Route des Frères, 69400 Arnas, France

Plaats van uitgifte: Arnas, France

Datum van uitgifte: 1 Maart 2021

Technische gegevens*

	Model	
	2595	2597
Langte van slang	40m	30m Flowmax
Netto gewicht	15.7 kg	14.8 kg
Tmax	40°C	

	Model	
	2595	2597
Pmax	10 bar / 1 MPa / 150psi	

*Technische wijzigingen voorbehouden

E

Traducción de las instrucciones originales

PRECAUCIÓN – Lea atentamente estas instrucciones antes de utilizar esta máquina. Conserve estas instrucciones para futuras consultas

- Esta máquina está concebida para uso doméstico en exteriores, exclusivamente con agua. No la utilice para otros propósitos.

- Se debe vigilar a los niños con objeto de evitar que jueguen con este producto.

Este producto puede ser utilizado por personas con discapacidad física, sensorial o mental o con falta de experiencia y conocimientos, siempre que estén supervisados o se les proporcionen instrucciones sobre cómo utilizar la máquina de manera segura y entiendan los riesgos implícitos.

- Está prohibido su uso por parte de personas inexpertas o que no hayan leído las instrucciones que aparecen en el manual.
- Cualquier modificación llevada a cabo en el dispositivo anulará la Declaración de Conformidad y eximirá al fabricante de cualquier responsabilidad legal de carácter civil o penal.

Consejos rápidos

- Si el carrete no rebobinara, intente lo siguiente:

Apague el grifo y deje que salga el agua de la manguera abriendo la boquilla/pistola de la manguera.

Vaya hacia el carrete con el extremo de la manguera y active el mecanismo de rebobinado sosteniendo la manguera cerca del carrete, y tire suavemente de la manguera unos 15-30 cm para soltar el pestillo. (Asegúrese de que no hay nada que obstruya la manguera mientras el procedimiento de rebobinado esté en marcha.)

- Al montar el carrete, asegúrese de que no hay nada que lo impida girar libremente 180°
- Al realizar orificios para montar el carrete resulta fundamental utilizar un taladro de 7 mm
- Utilice un nivel de aire para asegurarse de que el soporte de pared está montado verticalmente
- Compruebe que el carrete está bloqueado en el soporte antes de encender el suministro de agua
- La manguera no rebobinará a menos que se tire de ella a una pequeña distancia (15-30 cm) del carrete y luego se camine hacia este.
- Utilice el bloqueo del lateral del carrete para bloquear la manguera cuando no está en uso.
- Introduzca el extremo de la manguera en un bol de

agua caliente durante 30 segundos para facilitar el encaje de los conectores de la manguera.

Montaje e instalación del Auto Reel

SELECCIONA UNA POSICIÓN ADECUADA PARA LA INSTALACIÓN

Fig.1

- El carrete está diseñado para uso externo y no es adecuado para el uso en grifos interiores, a menos que se utilice con un Conector de grifo para uso interior apropiado (Números de pieza: 2159, 2176, 2177, 2274, no suministrado)
- El carrete debe poder girar 180°. Deje un espacio de 65 cm a ambos lados del soporte de pared. (Ver Fig 1)
- Si la manguera se va a utilizar girando esquinas, el soporte de pared debe montarse a una distancia de al menos 1,60 m de la esquina, y debe utilizarse una guía para manguera (número de pieza: 2392, que no se suministra.)

MONTE EL SOPORTE DE PARED

Fig.2

- Retire el soporte de pared (Contenidos B) del carrete liberando el cierre de bloqueo del carrete (Fig 2a). Ahora se puede extraer el soporte de pared listo para el montaje.
- **Importante: asegúrese de que el soporte de pared esté en posición vertical, con la presilla del candado (ver fig 6) apuntando hacia abajo, utilizando el nivel de aire, y de que se taladrán los orificios del tamaño correcto (fig 2b): 7 mm de diámetro y 50 mm de profundidad.**
- Utilice los cuatro tacos y tornillos suministrados (Contenidos F). Los tacos y tornillos suministrados están diseñados para su uso en ladrillo estándar y muros de hormigón. Para fijar el soporte a cualquier otra superficie, debe utilizar tornillos y tacos adecuados para dicha superficie.

CONECTE LA MANGUERA DE ALIMENTACIÓN Y LOS ACCESORIOS

Si la manguera de alimentación suministrada es demasiado corta para llegar a su grifo, sustitúyala por una manguera de 12,5 mm de buena calidad

Fig.3 – Acoplamiento de la manguera de alimentación:

- Deje el carrete sobre una superficie suave con el lado A en la parte superior y retire el disco lateral utilizando un destornillador de punta plana (Fig. 3a)
- La tapadera del conector de la manguera está sujeta con dos tornillos Pozidriv. Retire los tornillos (Fig. 3b).
- **¡No intente NUNCA retirar los otros dos tornillos negros de seguridad!**
- Retire el conector de la manguera. Desatornille la tuerca del conector de la manguera (Fig. 3c).
- Presione la manguera de alimentación bajo el puente de la manguera, ponga la tuerca sobre la manguera (Fig. 3d).
- Presione el extremo de la manguera contra los

dientes de la toma y apriete la tuerca (Fig. 3e). Asegúrese de que la manguera entre hasta el final en el conector.

- Vuelva a poner el conector de la manguera en el Auto Reel y vuelva a colocar los dos tornillos (Fig.3f).
- Vuelva a colocar el disco lateral (Fig. 3g)
- Coloque el conector (contenido D) a la toma de alimentación de la manguera.
- Coloque el conector stop (contenido E, pre montado para el modelo Flowmax) al extremo libre de la manguera de alimentación. Aople el conector stop a la manguera de riego y conecte la boquilla/pistola suministrada al conector stop (Contenido G) (Fig. 3h).

TRUCO: Introduzca el extremo de la manguera en un bol de agua caliente durante 30 segundos para facilitar el encaje de los conectores de la manguera.

INSTALACIÓN DEL CARRETE

- Libere el cierre de bloqueo del carrete. (Fig 2a).
- Monte el carrete sobre el soporte inclinando el carrete hacia atrás y colocando el casquillo del soporte superior del carrete sobre el soporte (Fig 4a).
- Deje caer el Auto Reel sobre el soporte inferior (Fig 4b).
- Bloquéelo en su sitio utilizando el cierre de bloqueo. Asegúrese de que las abrazaderas están fijas en su sitio.
- Aople el conector roscado para grifo (Contenidos C) a su grifo y conecte la manguera de alimentación a este mediante el conector para manguera (Fig 5).
- Compruebe el montaje para asegurarse de que el carrete gira 180° con total libertad. Encienda el grifo y deje correr el agua a través del carrete antes de utilizarlo por primera vez. Compruebe que no haya fugas y vuelva a apretar las conexiones de la manguera si aparece alguna.
- Puede ponerse un candado (no suministrado) al carrete cuando se deja en la pared sin supervisión (Fig 6).
- En la parte inferior del soporte hay un punto para dejar y almacenar los accesorios de la manguera (Fig 7).

USO DEL CARRETE

- Para sacar la manguera, sostenga el extremo de esta y aléjese del carrete en cualquier dirección.
- El carrete tiene un pestillo automático para mantener la manguera en su sitio para utilizarla a cualquier longitud necesaria. La manguera puede situarse en el suelo y no se rebobinará.
- Si se requiere más manguera, saque tanta como sea necesario.
- Para rebobinar la manguera tire suavemente de ella entre 15 y 30 cm de distancia del carrete para liberar el mecanismo de bloqueo. Vaya hacia el carrete. Sostenga siempre el extremo de la manguera mientras se rebobina. Si tiene dificultades para hacerlo, pruebe lo siguiente:
Apague el grifo y deje que salga el agua de la manguera abriendo la boquilla/pistola de la

manguera.

Vaya hacia el carrete con el extremo de la manguera y active el mecanismo de rebobinado sosteniendo la manguera cerca del carrete, y tire suavemente de la manguera unos 15-30 cm para soltar el pestillo. (Asegúrese de que no hay nada que obstruya la manguera mientras el procedimiento de rebobinado esté en marcha.)

⚠ IMPORTANTE: EL EXTREMO DE LA MANGUERA DEBE DEVOLVERSE HACIA EL CARRETE

USO DEL BLOQUEO DE SEGURIDAD

- Utilice el bloqueo de seguridad con el dial situado en el lateral del carrete.
- El bloqueo de seguridad tiene dos funciones:
Para detener la extracción de la manguera cuando ya está totalmente rebobinada
Para detener un posible rebobinado accidental mientras se está usando la manguera
- Para bloquearlo, gire el dial hacia el (candado cerrado) símbolo (Fig 8a). Para bloquearlo, gire el dial de manera que apunte hacia el (candado abierto) símbolo (Fig 8b).
- Para mayor seguridad, bloquee siempre el carrete cuando lo deje desatendido.

Seguridad

No utilice el seguro cuando el rollo esté girando.

⚠ **IMPORTANTE: Para prevenir daños o lesiones:**

NO:

- ⚠ Soltar la manguera cuando se está enrollando. Acercarse siempre al rollo sin soltar la manguera.
- ⚠ Poner los dedos ni ningún objeto en la apertura de la manguera mientras está funcionando.
- ⚠ Intentar quitar los tornillos de ninguna parte del producto. PELIGRO: Este producto contiene un muelle pretensado.
- ⚠ Eliminar la bola de tope de la manguera de riego.

SÍ:

- ⚠ Retirar el rollo de la pared en invierno para evitar daños producidos por el hielo.
- ⚠ Mantener el suelo bajo el rollo libre de agua en la medida de lo posible para minimizar el riesgo de resbalones.
- ⚠ Cerrar el grifo y despresurizar la manguera cuando no se esté utilizando.

Para prevenir daños al Auto Reel durante los meses de invierno, se aconseja que se elimine el exceso de agua de la manguera.

Esto puede hacerse siguiendo estos pasos:

1. Desconectar la manguera de alimentación del grifo
2. Colocar el extremo de la manguera de alimentación en el suelo
3. Sacar toda la manguera para asegurarse de que la conexión del extremo de la manguera está «cerrada» y dejar que vuelva a enrollarse por completo.
4. La manguera de alimentación expulsará todo el exceso de agua

5. Repetir el paso 3 varias veces

Al extraer el exceso de agua del recogedor automático, no sólo va a ser más ligero para transportarlo, sino que además reducirá el riesgo de congelación del agua en el interior de la manguera.

Resolución de problemas

Activación del enrollado automático

- Debe tirarse de la manguera sacándola del rollo unos 15 o 30 cm; un tramo algo mayor o menor no activaría el enrollado automático. La manera más fácil de activar el enrollado automático es tirar suavemente de la manguera junto al rollo.

Fugas

- Retire el disco lateral y apriete la tuerca que conecta la manguera al rollo (Fig.3c).
- Apriete la tuerca del conector del extremo de la manguera
- Apriete la tuerca del conector de cierre del agua

Sustitución de la manguera

- Si se daña la manguera de riego, no intente en ningún caso repararla. Póngase en contacto con el Servicio de Atención al Cliente de Hozelock para recibir ayuda. .

Mecanismo de enrollado automático

- Si el mecanismo del Auto Reel empieza a fallar, incluso si está fuera del periodo de garantía, no intente repararlo o desmontarlo. Póngase en contacto con el Servicio de Atención al Cliente de Hozelock para recibir ayuda.

Recambios y accesorios

- Si necesita piezas de recambio o accesorios, visite www.hozelockservice.com

Información adicional

- Si necesita información sobre el producto, no dude en ponerse en contacto con: www.hozelock.com

Garantía

- Este Auto Reel tiene una garantía de 2 años por fallos debidos a defectos de fabricación o de los materiales.
- 2 años de garantía más 3 años adicionales registrándose on line en Hozelock. Términos y condiciones en www.hozelock.es/garantia
- El Auto Reel puede enviarse a Hozelock para ser reparado puesto a punto incluso después de haber expirado la garantía; puede consultar los precios y los detalles en: www.hozelockservice.com
Guarde su recibo de compra.

Declaración de conformidad

De acuerdo con EN ISO/IEC 17050-1:2010 Hozelock Exel declara que al salir de nuestra fábrica, los siguientes modelos de Hozelock Auto Reel:

- 2595 – Auto Reel con manguera de 40 m

- 2597 – Auto Reel Flowmax con manguera de 30 m cumple los requisitos esenciales de salud y seguridad de:
- 2006/42/EC – Directiva sobre maquinaria y han sido diseñados y fabricados según las siguientes especificaciones:
- EN ISO 12100-1:2010
- EN ISO 13857:2008

W. Jaciofano

Firmado por:
Nick Iaciofano
Group Technical Director, Hozelock Exel.
891 Route des Frênes, 69400 Arnas, France
Lugar: Arnas, France
Fecha: 01 Marzo 2021

Datos técnicos*

	Modelo	
	2595	2597
Longitud de manguera	40m	30m Flowmax
Peso neto	15,7 kg	14,8 kg
Temp. máx.	40°C	
Pres. máx.	10 bar / 1 MPa / 150psi	

* Sujeto a modificaciones técnicas

S

Översättning av originalinstruktioner.

 **WARNING** – Läs instruktionerna noggrant innan denna produkt används. Spara dessa instruktioner för framtida konsultation.

- Denna produkt är endast avsedd för användning i hemmet (utomhus) och endast med vatten. Använd dem inte för något annat ändamål.
- Barn bör hållas under uppsikt så att de inte leker med denna produkt.
- Denna produkt kan användas av personer med nedsatt fysisk, sensorisk eller mental förmåga eller som saknar erfarenhet, under förutsättning att de övervakas av en vuxen eller har instruerats om en säker användning av produkten och har förstått vilka risker som är förenade med användningen.
- Det är förbjudet för oerfarna personer eller personer som inte har läst och förstått instruktionerna i handboken att använda denna produkt.
- Ändringar gjorda på anordningen gör försäkran om överensstämmelse ogiltig och fritar tillverkaren från allt ansvar enligt civil- och straffrättsliga

bestämmelser.

Snabba råd och tips

- Om slangens inte vindas upp kan du prova följande: Stäng kranen och töm ut vattnet i slangens genom att öppna slangmunstycket/pistol.
- Promenera tillbaka slangens till vindan, med ett fast tag om slangmunstycket, så att indragningsmekanismen utlöses genom att ta tag i slangens nära vindan och varsamt dra ut slangens 15-30 cm för att låsa upp spärren. (Kontrollera att slangens kan rulla obehindrat medan indragningsmekanismen är aktiverad.)
- När du monterar vindan, kontrollera att den kan svänga fritt i 180°.
- Det är viktigt att du använder en 7 mm-borr när du borrar hålen för att montera vindan.
- Kontrollera med ett vattenpass så att väggfästet är monterat vertikalt.
- Kontrollera att vindan är fastlåst på fästet innan du slår till vattentillförseln.
- Slangens kommer inte att vindas upp om den inte dras ut en liten bit (15-30 cm) och sedan promeneras tillbaka till vindan.
- Använd spärren på vindans sida för att låsa fast slangens när den inte är i bruk.
- Doppa slangändan i en skål med varmt vatten i 30 sek för att underlätta att fästa den på slanganslutningarna.

Montera och installera Auto Reel

VÄLJA EN LÄMPLIG POSITION FÖR INSTALLATION

Fig. 1.

- Vindan är avsedd för utomhusbruk och inte lämplig för användning med inomhusranar, såvida den inte används med en lämplig krankoppling för inomhusbruk (Artikelnr. 2159, 2176, 2177, 2274, Medföljer inte.)
- Vindan bör kunna svänga runt 180°. Tillåt 65 cm fritt utrymme på båda sidor om väggfästet. (Se Figur 1.)
- Om du brukar använda slangens runt hörnor bör väggfästet monteras minst 160 cm från hörnet och en slangstyrning bör också användas (Artikelnr. 2392, Medföljer inte.)

MONTERA VÄGGFÄSTET

Fig. 2

- Avlägsna väggfästet (Innehåll B) från vindan genom att låsa upp låsspännet på vindan (Figur 2a). Väggfästet kan nu avlägsnas för att kunna monteras.
- Viktigt: Kontrollera med ett vattenpass att väggfästet sitter vertikalt (med lösöglan (se Figur 6) pekandes nedåt) och att hål i rätt storlek (7 mm i diameter och 50 mm djupa) har borrats (Figur 2b).
- Använd de fyra väggpluggarna och skruvarna som

medföljer (Innehåll F). De medföljande pluggarna och skruvarna är avsedda för användning med standard tegel- och betongväggar. För att montera fästet på andra ytor bör du använda skruvar och pluggar som är avsedda för dessa ytor.

KOPPLA MATARSLANG OCH KOPPLINGAR

Om den medföljande matarslangens är kort för att nå fram till din kran kan du ersätta den med en 12,5 mm (1/2 tum) tjock slang av hög kvalitet.

Fig. 3 – Koppla matarslangens:

- Lagg vindan på en mjuk yta med sida A uppåt och avlägsna sidoskyddet med hjälp av en plattskruvmejsel (Fig. 3a)
- Två pozidriv-skrivar håller plattan på slanganslutningen på plats. Ta bort dessa två skruvar (Fig. 3b).
- Försök ALDRIG att ta bort de andra två svarta säkerhetsskruvarna!
- Ta bort slanganslutningen. Lossa slangmuttern från slanganslutningen (Fig. 3c).
- Tryck den 2 m långa matarslangens under slangbryggan och sätt muttern över slangens (Fig. 3d).
- Tryck in slangändan i inloppstanden och dra åt muttern (Fig. 3e). Kontrollera att slangens dras in hela vägen i anslutningen.
- Byt ut slanganslutningen i Auto Reel och byt ut de två skruvarna (Fig. 3f).
- Sätt tillbaka sidoskivan (Fig. 3g)
- Sätt ihop slangens med kopplingen (anvisning D) på den del av matarslangens som är ledig.
- Sätt även på stoppkopplingen (anvisning E – på Auto Reel Flowmax är denna del redan förmonterad) på den del av slangens som skall användas till bevattning och koppla på munstycket/pistolen på stoppkopplingen (anvisning G) (Fig. 3h).

TIPS: Doppa ned slangändan i en skål med varmt vatten i 30 sek för att underlätta att fästa den på slanganslutningarna.

INSTALLERA VINDAN

- Lås upp låsspännet på vindan. (Figur 2a).
- Montera vindan på fästet genom att luta den bakåt och placera väggfästet i vindans övre fäste (Figur 4a).
- Sänk Auto Reel hela vägen ner längs väggfästet (Figur 4b).
- Lås fast i rätt läge med låsfästet. Kontrollera att klämmorna är fastlåsta i rätt läge.
- Fäst den gängade krankopplingen (Innehåll C) i din kran och koppla matarslangens till den via snabbkopplingen (Figur 5).
- Testa monteringen och kontrollera att vindan kan svänga fritt i 180°. Slå på kranen och spola igenom vindan med vatten innan du använder den för första gången. Kontrollera så att den inte läcker och spärrått så slangkopplingar om läckage uppstår.
- Ett hänåls (medföljer inte) kan fästas på vindan för att låsa fast den i vägen när den lämnas utan

uppsyn (Figur 6).

- Det finns ett förvaringsutrymme under fästet för förvaring av tillbehör till slangmunstycket (Figur 7).

ANVÄNDA VINDAN

- För att dra ut slangens tar du tag i slangmunstycket och promenerar bort från vindan, i vilken riktning som helst.
- Vindan har en automatisk spärr som håller slangens på plats i rätt utdragen längd. Slangens kan läggas ner på marken utan att den dras in automatiskt.
- Om du behöver mer slang drar du bara ut den så långt som behövs.
- För att slangens ska vindas upp igen drar du den varsamt mellan 15-30 cm ytterligare bort från vindan för att låsa upp spärren. Promenera tillbaka med slangens mot vindan. Håll alltid fast i slangmunstycket medan slangens dras tillbaka. Om du har problem kan du prova något av följande: Stäng kranen och töm ut vattnet i slangens genom att öppna slangmunstycket/pistol.
- Promenera tillbaka slangens till vindan, med ett fast tag om slangmunstycket, så att indragningsmekanismen utlöses genom att ta tag i slangens nära vindan och varsamt dra ut slangens 15-30 cm för att låsa upp spärren. (Kontrollera att det inte finns något som hindrar slangens medan indragningsmekanismen är aktiverad.)

⚠ VIKTIGT! Slangmunstycket måste promeneras tillbaka till vindan.

ANVÄNDA SKYDDSLÅSET

- Använd skyddslåset med hjälp av ratten på vindans sida.
- Skyddslåset har två funktioner: Stoppa slangens från att den dras ut när den är uppwindad. Stoppa att slangens oförutsett vindas upp medan slangens är i bruk.
- För att låsa vrider du ratten mot symbolen "hänåls låst" (Figur 8a). För att låsa upp vrider du ratten mot symbolen "hänåls uppplåst" (Figur 8b).
- För ytterligare säkerhet bör du alltid låsa vindan när den lämnas obevakad.

Varning!

Manövrera inte säkerhetslåset när vindan roterar.

⚠ VIKTIGT! För att förhindra skador på personer eller föremål:

GÖR INTE:

- ⚠ Släppa slangens medan den lindas upp. Gå alltid tillbaka till vindan medan du håller i slangens.
- ⚠ Placera fingrar eller föremål i vindans slangöppning under användning.
- ⚠ Försök ta bort skruvarna från någon del av produkten. FARA! Denna produkt innehåller en förspänd fjäder.
- ⚠ Ta bort bollstoppet från bevattningsslangens.

GÖR FÖLJANDE:

⚠ Ta bort vindaen från väggen på vintern för att förhindra frostsador.

⚠ Håll golvet/merken under vindaen så rent som möjligt från vatten för att minimera halkrisik.

⚠ Stäng kranen och släpp ut trycket i slangen när den inte används.

För att förhindra att din Auto Reel skadas under vintermånaderna rekommenderas att överflödigt vatten töms ut ur slangen.

Det kan man göra genom följande steg:

1. Koppla bort matarslangen från kranen
2. Placera änden av matarslangen på marken
3. Dra ut hela slangen och försäkra dig om att sprutmunstycket i ändan är stängt. Rulla sedan in slangen helt igen.
4. Överflödigt vatten kommer att rinna ut från matarslangen
5. Uppprep steg 3 flera ganger

Genom att tömma din Auto Reel på vatten, blir den inte bara lättare att transportera inomhus under vintern, utan risken för frostsador inuti vindaen minskar också.

Felsökning

Aktiviera den automatiska uppdragningen

• Slangen måste dras ut på 15-30 cm från vindaen. Vid kortare eller längre sträcka kommer slangen inte att vindas upp automatiskt. Det enklaste sättet att utlösa indragningsmekanismen är att ta tag nära vindaen och varsamt dra ut slangen.

Läckage

- Avlägsna sidoskyddet och spänn åt muttern som kopplar samman slangen med vindaen.
- Spänn åt muttern på snabbkopplingen.
- Spänn åt muttern på stoppkopplingen.

Ersätta slangen

• Om vattenslangen skadas bör du under inga omständigheter försöka att reparera den. Kontakta Hozelocks kundtjänst för hjälp.

Automatisk indragningsmekanism

• Skulle den automatiska indragningsmekanismen inte fungera korrekt bör du själv aldrig, inte end när garantin slutat att gälla, försöka reparera eller montera isär den. Kontakta Hozelocks kundtjänst för hjälp.

Reservdelar och tillbehör

• För reservdelar och tillbehör, besök www.hozelockservice.com

Råd

- För produktråd hänvisas till: www.hozelock.com

Garanti

- Denna Auto Reel har 2 års garanti mot tillverknings-

eller materialfel.

*2 års garanti + 3 års tilläggsgaranti vid registrering på Hozelocks hemsida. Anmälan, regler och villkor www.hozelock.se/garanti

- Auto Reel kan skickas till Hozelock för reparation och service även efter att garantin har gått ut. För pris och information besök: www.hozelockservice.com
- Spara ditt inköpskvitto: www.hozelock.com

Överensstämmelsesintyt

I enlighet med EN ISO/IEC 17050-1:2010

Intygar Hozelock Exel att följande Hozelock Auto Reel-modeller:

- 2595 – Auto Reel med 40m slang
- 2597 – Auto Reel Flowmax med 30m slang

uppfyllde de grundläggande hälso- och säkerhetskraven i:

- 2006/42/EC – Maskindirektiv

när de lämnade värt tillverkningsplats, samt att de har projekterats och tillverkats enligt följande specifikationer:

- EN ISO 12100-1:2010
- EN ISO 13857:2008

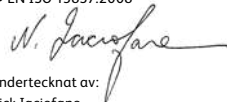

Undertecknat av:

Nick Iacifano

Group Technical Director,
Hozelock Exel, 891 Route des Frénes, 69400 Arnas,
France

Utfärdat (plats): Arnas, France

Utfärdat (datum): 1 Marzo 2021

Tekniska data*

	Modell	
	2595	2597
Slanglängd	40m	30m Flowmax
Nettovikt	15.7 kg	14.8 kg
Tmax	40°C	
Pmax	10 bar / 1 MPa / 150psi	

*Föremål för tekniska ändringar

N

Översättning av originalinstruktionerna.

 **FORSIKTIG** – Les disse instruksjonene nøye før du bruker maskinen. Ta vare på denne veiledningen for fremtidig referanse.

- Denne maskinen er beregnet for utendørs husholdningsbruk og kun med vann. Ikke bruk den til

noe annet.

- Barn bør holder under oppsyn for å sørge for at de ikke leker med maskinen.
- Denne maskinen kan brukes av personer med reduserte fysiske, sensoriske eller mentale evner eller mangel på erfaring og kunnskap hvis de har tilsyn eller har fått instruksjoner angående sikker bruk av maskinen, og forstår farene som er involvert.
- Ufaglærte personer eller de som ikke har lest og forstått instruksjonene i håndboken, kan ikke bruke maskinen.
- Eventuelle modifikasjoner på apparatet gjør at samsvarserklæringen bortfaller og fritar produsenten for alt ansvar i henhold til både siviltrett

Raske hint og tips

- Hvis slangen ikke trekkes inn, kan du prøve følgende: Slå av kranen og la vannet renne ut av slangen ved å åpne slangedysen/pistolten.
- Trekk all slangen ut i en rett linje. Før slangeenden tilbake til trommelen og utløs inntrekkingsmekanismen ved å ta tak i slangen nær trommelen og forsiktig trekke den ut omtrent 15–30 cm, slik at låsen frigjøres. (påse at ingenting hinder slangen under inntrekking).
- Ved montering av trommelen må du påse at ingenting hindrer trommelen i å svinge fritt 180°.
- Det er helt nødvendig å bruke 7 mm bor når du borer hull til montering av trommelen.
- Påse at veggraketten er montert vertikalt ved hjelp av et vater.
- Kontroller at trommelen er festet til braketten før du åpner vannforsyningen.
- Slangen vil ikke trekkes inn hvis den ikke trekkes litt bort fra trommelen (15–30 cm) før den føres tilbake mot trommelen.
- Bruk låsen på siden av trommelen til å feste slangen når den ikke er i bruk.
- Dypp slangeenden i varmt vann i 30 sek for å gjøre det enklere å koble til slangetilkoblingen.

Montering og installering av automatisk trommel

VELG EN EGNET POSISJON FOR INSTALLERING

Fig 1.

- Trommelen er utformet for eksternt bruk og er ikke egnet for bruk med innendørsraner, bortsett fra hvis de brukes sammen med en egnet kranokobling til innendørs bruk (delene: 2159, 2176, 2177, 2274, medfølger ikke).
- Trommelen skal kunne bevege seg fritt gjennom 180°. Pass på at det er 65 cm klaring på begge sider av veggraketten. (Se fig. 1)
- Hvis slangen skal brukes rundt hjørner, skal veggraketten monteres minst 1,6 m fra hjørnet, og en slangeføring skal benyttes (delene: 2392, medfølger ikke).

MONTER VEGGRAKETTEN

Fig.2

- Fjern veggraketten (innhold B) fra trommelen ved å frigjøre låseklemmen på trommelen (fig. 2a). Veggraketten kan nå flyttes for montering på et egnet sted.
- **Viktig:** Påse at veggraketten er vertikal (med festet til hengelås (se fig. 6) vendt ned) ved å bruke et vater, og at du borer hull av riktig størrelse (7 mm i diameter og 50 mm dypte) (Fig. 2b).
- Bruk de fire veggpluggene og skruene som følger med (innhold F). De medfølgende pluggene og skruene er utformet for bruk på vanlige vegger av murstein og betong. Hvis du vil feste braketten til en annen type overflate, må du bruke skruer og plugg som er egnet for den overflaten.

KOBLE TIL TILFØRSELSSLANGEN OG ARMATUR

Hvis den medfølgende tilførselsslangen er for kort til å nå kranen, kan du skifte den ut med en 12,5 mm (1/2") slange av god kvalitet.

Fig.3 – Feste tilførselsslangen:

- Legg trommelen på en myk overflate med side A vendt opp og ta ut sidedekselet ved å bruke en skrutrekker med flat hod (Fig. 3a)
- To Pozidriv-skruer holder på plass platen på slangetilkoblingen. Fjern disse to skruene(Fig.3b). **ALDRI forsøk å fjerne de to andre, svarte sikkerhetskruene!**
- Fjern slangetilkoblingen. Skru løs slangemutteren fra slangetilkoblingen (Fig. 3c).
- Skyv den 2 meter lange tilførselsslangen under slangebroen og plasser mutteren over slangen Fig. 3d).
- Skyv slangeenden inn i tennene i inntaket og stram til mutteren (Fig. 3e). Påse at slangen har blitt fullstendig ført inn i tilkoblingen.
- Sett slangetilkoblingen tilbake i den automatiske trommelen og skru inn igjen de to skruene (Fig.3f).
- Sett sideskiven tilbake på plass (Fig. 3g)
- Fest koblingen (Innhold D) til den løse enden av slange materen.
- Fest vannstoppkoblingen (Innhold E – Pre utstyrt på Flowmax modell) til vanningslangen å koble til munestykket / pistol som tilfører vann til stopp koblingen (Innhold G) (Fig. 3h).

HINT: Dypp slangeenden i varmt vann i 30 sek for å gjøre det enklere å koble til slangetilkoblingen.

INSTALLERE TROMMELEN

- Frigjør låseklemmen på trommelen. (fig. 2a)
- Plasser trommelen på braketten ved å vippe trommelen bakover og plassere det øvre brakettfestet på trommelen på braketten (fig. 4a).
- La Auto Reel falle ned i det nedre festet på braketten (fig. 4b).
- Lås på plass ved å bruke låseklemmen. Påse at klemmene klikkes på plass.

- Fest krankoblingen med gjenger (innhold C) på kranen og koble til tilførselsslangen med slangeendekoblingen (fig. 5).
- Test monteringen for å sikre at trommelen kan bevege seg fritt 180°. Skru på kranen og la vannet strømme gjennom trommelen før du bruker den for første gang. Kontroller om det oppstår lekkasje og stram slangekoblingene på nytt hvis det lekker.
- En hengelås (medfølger ikke) kan festes på trommelen når den henger uten tilsyn på veggen (fig. 6).
- Nederst i veggbraketten finnes et sted for lagring av tilbehør til slangen (fig. 7).

BRUKE TROMMELEN

- Ta tak i slangeenden og gå bort fra trommelen i hvilken som helst retning for å trekke ut slangen.
- Trommelen har en automatisk lås for å holde slangen på plass ved alle nødvendige lengder. Slangen kan legges ned på bakken og vil ikke vikles tilbake.
- Hvis det er nødvendig med mer slange, kan du trekke den ut etter behov.
- Når du vil vikle slangen inn igjen, kan du trekke lett i slangen, mellom 15 og 30 cm fra trommelen for å frigjøre låsemekanismen. Gå tilbake mot trommelen. Hold alltid slangeenden mens slangen vikles inn. Hvis du har problemer med dette, kan du: slå av vannkranen og la vannet komme ut av slangen ved å åpne vandyksen/pistolten. gå tilbake til trommelen med enden av slangen og løs ut tilbakeviklingsmekanismen ved å ta tak i slangen nær trommelen og trekke slangen forsiktig ut ca. 15 til 30 cm for å utløse låsen. (Påse at det ikke er noe som hindrer slangen mens tilbakeviklingen er aktiv.)

⚠ VIKTIG: SLANGEENDEN MÅ FØLGES TILBAKE TIL TROMMELEN.

BRUKE SIKKERHETSLÅSEN

- Du betjener sikkerhetslåsen med bryteren på siden av trommelen.
- Sikkerhetslåsen har to funksjoner:
 - å hindre at slangen trekkes ut når den er fullstendig viklet tilbake
 - å hindre tilfeldig tilbakevikling mens slangen er i bruk
- Vri bryteren mot symbolet som viser at hengelåsen er låst, for å låse (fig. 8a). Vri bryteren så den peker mot symbolet som viser at hengelåsen er åpen, for å åpne (fig. 8a).
- Hvis du ønsker ekstra sikkerhet, kan du låse trommelen når den er uten tilsyn.

Advarsel

Du må ikke bruke sikkerhetslåsen mens trommelen går rundt.

⚠ VIKTIG: Forebyggingstiltak for skader:

IKKE:

- ⚠ Slipp slangen når den trekkes inn. Før alltid slangen tilbake til trommelen mens du holder den.

⚠ Sett fingre eller gjenstander i trommelens slangeåpning under bruk.

⚠ Forsøk å fjerne noen av skrueene fra produktet. FARE: Dette produktet inneholder en forspent fjær.

⚠ Fjern kuleventilen fra vannslangen.

GJØR FØLGENDE:

- ⚠ Fjern trommelen fra veggen om vinteren for å hindre frostskaide.
- ⚠ Påse at gulvet/bakken under trommelen er så tørt som mulig for å forebygge skilfare.
- ⚠ Steng kranen og slipp ut trykket i slangen når den ikke er i bruk.

Som forebygging av skade på den automatiske trommelen i vintermånedene, anbefales det å tømme ut overflødig vann fra slangen.

Dette kan gjøres ved å følge disse punktene:

1. Koble av tilførselsslangen fra utekranen
2. Legg enden av tilførselsslangen på bakken
3. Dra ut all slange av trommelen med endestykket i lukket posisjon og spol tilbake all slangen.
4. Det overflødige vannet vil da renne ut av tilførselsslangen.
5. Gjenta punkt 3 flere ganger

Ved å fjerne alt vannet fra din Auto Reel så gjør du den lettere å flytte vekk, samt mindre sårbar for frostskaide.

Feilsøking

Aktivere automatisk tilbakevikling

- Slangen skal trekkes ut fra trommelen mellom 15 og 30 cm unna, større eller mindre avstand aktiverer ikke automatisk tilbakevikling. Den enkleste måten å utløse automatisk tilbakevikling på er å trekke forsiktig i slangen ved trommelen.

Lekkasje

- Fjern sidedekselet og stram til mutteren som kobler slangen til trommelen.
- Stram til mutteren på slangeendekoblingen.
- Stram til mutteren på vannstoppkoblingen.

Utskifting av slangen

- Hvis vannslangen blir skadet, må du ikke under noen omstendigheter prøve å reparere den. Ta kontakt med Hozelocks kundeservice for å få hjelp.

Mekanisme for automatisk tilbakevikling

- Hvis Auto Reel-mekanismen går i stykker, også etter at garantiperioden har utløpt, må du ikke forsøke å reparere den eller å ta den fra hverandre. Ta kontakt med Hozelocks kundeservice for å få hjelp.

Reservederer og ekstrautstyr

- Hvis du vil ha informasjon om reservederer og tilbehør, kan du gå til www.hozelockservice.com

Råd

- For produktråd, kontakt:

www.hozelock.com

Garanti

- Denne automatiske trommelen har to års garanti mot defekter som følge av produksjons- eller materialfeil.
 - *2 års garanti + 3 års tilleggsgaranti ved registrering på Hozelock sin hjemmeside. Regler og vilkår www.hozelock.com/guarantee
 - Den automatiske trommelen kan returneres til Hozelock for reparasjon og service, også etter at garantiperioden har utløpt. For priser og mer informasjon, besøk: www.hozelockservice.com
- Ta vare på kvitteringen: www.hozelock.com

Samsvarserklæring

I henhold til EN ISO/IEC 17050-1:2010

Hozelock Exel erklærer at når følgende Hozelock automatisk trommel-modeller forlater produksjonsstedet:

- 2595 – Automatisk trommel med 40 m slange
- 2597 – Automatisk Flowmaxtrommel med 30m slange

oppfyller disse nødvendige helse- og sikkerhetskrav i:

- 2006/42/EF – Maskindirektivet

og har blitt utformet og produsert etter følgende spesifikasjoner:

- EN ISO 12100-1:2010
- EN ISO 13857:2008

N. Iacifano

Signert av:

Nick Iacifano

Group Technical Director,
Hozelock Exel, 891 Route des Frênes, 69400 Arnas,
France

Utstedelsessted: Arnas, France

Utstedelsesdato: 1. Mars 2021

Tekniske data*

	Modell	
	2595	2597
Slangelengde	40m	30m Flowmax
Nettvekt	15,7 kg	14,8 kg
Tmax	40°C	
Pmax	10 bar / 1 MPa / 150psi	

*Underlagt tekniske modifikasjoner

FIN

Alkuperäisten ohjeiden käännös.



HUOMAUTUS – Lue nämä ohjeet huolellisesti ennen tämän laitteen käyttöä. SÄILYTÄ NÄMÄ OHJEET MYÖHEMPÄÄ TARVETTA VARTEN.

- Tämä kone on tarkoitettu kotikäyttöön ulkona vain vedellä. Älä käytä mihinkään muuhun tarkoitukseen
- Lapsia on valvottava, etteivät he leiki tällä tuotteella.
- Henkilöt, joiden fyysiset, sensoriset tai mentaaliset kyvyt ovat heikentyneet tai joilla ei ole tarvittavaa tietoa tai osaamista, saavat käyttää tätä tuotetta vain, jos heitä on ohjattu ja opastettu laitteen käyttöön turvallisella tavalla ja he ymmärtävät käyttöönsä liittyvät vaarat.
- Tuotetta eivät saa käyttää osaamattomat henkilöt tai käyttäjät, jotka eivät ole lukeneet ja sisäistäneet käyttöohjeita.
- Jos laitteeseen tehdään mitä tahansa muutoksia, sen vaatimustenmukaisuus ei täyty ja valmistaja

Pikavinkit ja -neuvot

- Jos letku ei kelaudu, kokeile seuraavaa: Sulje vesihana ja laske vesiposi letkusta avaamalla letkun suutin/pistooli. Kävennä takaisin rullalle letkun pään kanssa ja kiinnistä kelausmekanismi pitämällä kiinni letkusta lähellä rullaa ja vetämällä letkua hellävaraisesti noin 15 - 30 cm salvan vapauttamiseksi. (Varmista, ettei mikään estä letkua kelaustoimenpiteen ollessa käynnissä).
- Varmista rullaa kiinnittäessäsi, ettei mikään estä rullaa kääntymästä vapaasti 180°.
- On ehdottomasti käytettävä 7 mm:n poranterää porattaessa kiinnitysreiat rullaa varten.
- Varmista vesivaa'alla seinäkiinnittimen olevan kiinnitetty pystyysuoraan.
- Tarkista rullan olevan lukittu kiinnittimen ennen vesiyötön aloitusta.
- Letku ei kelaudu uudelleen, ellei sitä vedetä hieman (15 - 30 cm) ulos rullasta ja kävellä sitten takaisin kohden rullaa.
- Käytä rullan sivulla olevaa lukkoa letkun lukitsemiseen, kun letkua eio käytetä.
- Kasta letkun pää kuumalla vedellä täytettyyn maljaan 30 s ajaksi. Tämä helpottaa letkuliittimien asentamista letkuun.

Auto reel -tuotteen kokoaminen ja asentaminen

VALITSE SOPIVA ASENNUSPAIKKA

Kuva 1

- Kela on tarkoitettu ulkoikäyttöön, eikä se sovi käytettäväksi sisäohjanajan kanssa, ellei siihen liitetä sopivaa sisähanaliitintä (osanumerot 2159, 2176, 2177, 2274, ei pakkaussessa)

- Kelan on pystyttävä pyörimään 180°. Jätä 65 cm:n väli seinätelineen kummallekin puolelle. (Ks. kuva 1).
- Jos letkua käytetään kulman takaa, seinäteline pitää asentaa vähintään 1,60 m:n etäisyydelle kulmasta ja letkunhjoainta tulee käyttää (osanumero 2392, ei pakkauksessa).

SEINÄTELINEN ASENNUS

Kuva 2

- Irrota seinäteline (sisältö B) kelasta vapauttamalla kalasta oleva lukkosalpa (kuva 2a). Seinäteline voidaan nyt poistaa asentamista varten.
- **Tärkeää:** Varmista vesivaa'alla, että seinäteline on pystysuorassa (niin, että riippulukon silmukka (kuva 6) on alaspäin) ja että porattujen reikien koko on oikea (halkaisija 7 mm, syvyys 50 mm) (kuva 2b)
- Käytä pakkauksessa olevia neljää pistotulppaa ruuvia (sisältö F). Toimitettuja tulppia ja ruuveja saa käyttää vain tavallisilla tiili- ja betonisilla. Jos haluat kiinnittää telineen muunlaiselle seinälle, käytä kyseiselle pinnalle sopivia ruuveja ja tulppia.

SYÖTTÖLETKUN JA KIINNITTIMIEN LIITTÄMINEN

Jos pakkauksessa oleva syöttöletku ei ulotu vesihanaan, vaihda se muuhun 12,5 mm:n laatulietkukseen.

Kuva 3 - Syöttöletkun kiinnittäminen:

- Aseta kela pehmeälle pinnalle A-puoli ylöspäin ja irrota sivulevy litteäpäisellä ruuvimeisselillä (kuva. 3a)
- Käski pozidriv-ruuvia pitää levyä paikallaan letkuliitin paikallaan. Irrota nämä kaksi ruuvia (kuva. 3b).
- **ÄLÄ KOSKAAN yritä poistaa kahta musta turvaruuvia!**
- Poista letkuliitin. Kierrä irti letkumutteri letkuliittimestä ja liu'uta se letkuan (kuva. 3c).
- Työnään 2 m:n syöttöletku letkusillan alapuolelle ja pane mutteri letkun päälle (kuva. 3d).
- Työnään letkun pää säätäntulon hampaisiin ja kiristä mutteri (kuva 3e). Varmista letkun olevan työnnetty koko matkan liittimeen.
- Laita letkuliitin automaattirullaan ja laita kaksi ruuvia takaisin paikalleen (kuva.3f).
- Laita sivulevy takaisin paikalleen (kuva. 3g)
- Kiinnitä letkuliitin (D) syöttöletkun vapaseen päähän.
- Kiinnitä sulkuiliitin (E) (valmiiksi asennettu Flowmax mallissa) kasteluletkuun. Kiinnitä mukana tullut suihkupää/suihkupistooli (G) (kuva. 3h) sulkuiliittimeen.

VINKKI: kasta letkun pää kuumalla vedellä täytettyyn maljaan 30 s ajaksi tehdeksi liittimen asennuksen helpomaksi.

KELAN ASENTAMINEN

- Vapauta kelan lukkosalpa (kuva 2a).
- Asenna kela telineeseen kallistamalla kela taaksepäin ja asettamalla kelaan ylätelinelitit telineen päälle (kuva 4a).

- Anna Auto Reel-tuotteen laskeutua alatelineen päälle (kuva 4b).
- Lukitse paikalleen lukkosalvalta. Varmista, että kiinnittimet napsahtavat paikalleen.
- Kiinnitä kiertieitetty hanalitin (sisältö C) hanaan ja liitä syöttöletku siihen letkunpäällittimen kautta (kuva 5).
- Testaa kokoonpano ja varmista, että kela pääsee pyörimään vapaasti 180°. Käännä hana auki ja laske vettä kelan läpi ennen sen ensimmäistä käyttökertaa. Tarkista, ettei letku vuoda ja kiristä letkuliittimet uudelleen, jos vuotoja esiintyy.
- Kelaan voidaan kiinnittää riippulukko (ei pakkauksessa), jos se jätetään valvomatta seinälle (kuva 6).
- Telineen pohjassa on säilytyspaikka letkulle ja sen varusteille (kuva 7).

KELAN KÄYTTÄMINEN

- Voit vetää letkun ulos tarttumalla siihen ja kävelemällä kelasta pois päin mihin suuntaan tahansa.
- Kelassa on automaattinen salpa, joka pitää letkun paikallaan halutussa pituudessa. Letku voidaan tällöin asettaa maahan eikä se kelaudu takaisin.
- Jos tarvitaan enemmän letkua, sitä voidaan vetää ulos tarpeen mukaan.
- Letkun varovainen takaisinkelaaminen tehdään vetämällä letkua 15–30 cm:n etäisyydelle kelasta, jotta lukkomekanismi vapautuu. Kävele takaisin kelaan kohti. Pitele aina letkunpäästä sen kelautuessa takaisin. Jos menettely on hankala, kokeile seuraavia:
- Sulje hana ja päästä vesi ulos letkusta avaamalla letkusuutin/-ruisku
- Kävele takaisin kelaan luo pidellen letkunpäästä ja laukaise takaisinkelausmekanismi ottamalla kiinni letkusta kelan läheltä ja vetämällä letkua varovasti noin 15–30 cm salvan vapauttamiseksi (Varmista, ettei mikään estä letkun takaisinkelausta.)

△ TÄRKEÄÄ: LETKUNPÄÄ ON VIETÄVÄ KÄVELLEN TAKAISIN KELEAAN.

TURVALUKON KÄYTTÄMINEN

- Turvalukkoa käytetään kelan kyljessä olevasta valitsimesta.
- Turvalukolla on kaksi tarkoitusta:
- Estää letkun vetäminen ulos sen ollessa täysin takaisinkelattuna
- Estää letkun odottamaton takaisinkelautuminen letkua käytettäessä.
- Turvalukko lukitaan kääntämällä valitsin (riippulukko kiinni) -symboliin päin (kuva 8a).
- Turvalukko avataan kääntämällä valitsin (riippulukko auki) -symboliin päin (kuva 8b).
- Turvallisuuden lisäämiseksi lukitse kela aina, kun se jätetään valvomatta.

Turvallisuus

Älä käytä turvalukkoa rullan kääntyessä.

△ TÄRKEÄÄ: estääksesi vauriot ja loukkaantumiset:

ÄLÄ:

- päästä kelasta irti takaisinkelauksen aikana. Kävele aina kelaan luo letkusta pidellen
- työnnä sormia tai esineitä kelaan letkuaukkoon käytön aikana
- Yritä poistaa ruuveja mistään osasta tuotetta. VAARA: tämä tuote sisältää esikiiristetyyn jousen.
- Poista kuulopysäytintä kasteluletkusta.

TEE:

- Poista rulla seinältä talvella estääksesi jäätymisvauriot.
- Pidä lattia/maanpinta rullan alla mahdollisimman vapaana vedestä liukastumisen estämiseksi.
- Sulje vesihana ja poista paine letkusta, kun sitä ei käytetä.

Automaattirullasi vaurioitumisen estämiseksi talvikauden aikana on suositeltavaa poistaa liika vesi letkuputkesta.

Letkun tyhjentäminen onnistuu seuraavien ohjeiden avulla:

1. Irrota syöttöletku hanasta.
2. Aseta syöttöletku maahan.
3. Vedä kaikki letku ulos laitteesta ja kela se uudelleen sisään.
4. Laitteeseen jäänyt vesi valuu pois syöttöletkusta.
5. Toista kohta 3. muutaman kerran.

Ylimääräisen veden poistaminen Auto Reelistä keventää laitetta ja helpottaa sen siirtelyä, sekä pienentää sitä mahdollisuutta että vesi jäätyisi kelaan silloin talvisäilytyksen aikana.

Vianetsintä

Automaattisen takaisinkelauksen aktivoiminen

- Letkua on vedettävä kelasta 15–30 cm; se ei kelaudu automaattisesti takaisin, jos sitä vedetään vähemmän tai enemmän. Helpoin tapa käynnistää takaisinkelaus on vetää letkusta varovasti kelaan läheltä.

Vuodot

- Irrota sivulevy ja kiristä mutteri, jolla letku on kiinnitetty kelaan
- Kiristä letkunpäällittimen mutteri
- Kiristä vesitulppaliittimen mutteri.

Letkun vaihto

- Jos kasteluletku vaurioituu, älä missään tapauksessa yritä korjata sitä itse. Pyydä apua Hozelockin asiakaspalvelusta.

Auto Reel-mekanismi

- Jos Auto Reel-mekanismi vaurioituu, älä yritä purkaa

tai korjata sitä itse, vaikka takuusi ei olisi enää voimassa. Pyydä apua Hozelockin asiakaspalvelusta.

Varaosat ja lisävarusteet

- Lisätietoa varaosista ja lisävarusteista on sivustossa www.hozelockservice.com

Neuvonta

- Tuoteneuvoja varten ota yhteyttä: www.hozelock.com

Takuu

- Auto Reel-tuotteella on kahden vuoden takuu, joka kattaa valmistus- ja materiaali- vauriot.
- Auto Reel voidaan palauttaa Hozelockille korjattavaksi ja huollettavaksi myös sen jälkeen, kun takuu on kulunut umpeen. Hinnot ja tiedot ovat nähtävissä sivustossa www.hozelockservice.com Säilytä ostokuitti.

www.hozelock.com

Vaatimustenmukaisuusvakuutus

EN ISO/IEC 17050-1:2010 mukainen

Hozelock Exel. vakuuttaa, että lähettämässään valmistuspaikasta seuraavat Hozelock- automaattirullamallit:

- 2595 – Auto Reel 40 m:n letkulla
- 2597 – Auto Reel Flowmax with 30 m:n letkulla

täyttävät oleelliset terveys- ja turvallisuusvaatimukset:

- 2006/42/EY – Konedirektiivi
- ja ovat suunniteltu ja valmistettu seuraavien teknisten vaatimusten mukaan:
- EN ISO 12100-1:2010
- EN ISO 13857:2008

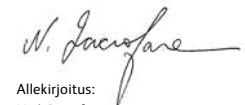

Allekirjoitus:

Nick Iacifano

Group Technical Director,
Hozelock Exel. 891 Route des Frénes, 69400 Arnas,
France

Julkaisupaikka: Arnas, France

Julkaisupvm: 01. Maaliskuu 2021

Tekniset tiedot*

	Malli	
	2595	2597
Letkun pituus	40m	30m Flowmax
Nettopaino	15,7 kg	14,8 kg
Tmax	40°C	
Pmax	10 bar / 1 MPa / 150psi	

*Oikeus teknisten tietojen muutoksiin pidätettään.

DK

Oversættelse af de originale instruktioner.

FORSIGTIG – Læs denne brugsanvisning omhyggeligt igennem, inden maskinen tages i brug. GEM DENNE VEJLEDNING TIL SENERE BRUG.

- Denne maskine er kun beregnet til udendørs brug med vand i hjemmet. Må ikke bruges til noget andet formål.
- Børn skal overvåges for at sikre, at de ikke leger med apparatet.
Denne maskine kan anvendes af personer med nedsatte fysiske, sensoriske eller mentale evner, eller som har manglende erfaring og viden, hvis de er under opsyn eller instrueres i brugen af maskinen på sikker vis og forstår risikoen for fare i forbindelse hermed.
- Ufaglærte personer eller personer, der ikke har læst og forstået instruktionerne i vejledningen, må ikke anvende maskinen.
- Hvis der foretages ændringer af apparatet, bliver overensstemmelsesmærkningen ugyldig, og producenten fritages for alt ansvar i henhold til civil- og strafferetligt lov.

Hurtige tips og råd

- Hvis slangen ikke vil rulle tilbage, skal du forsøge følgende:
Sluk for hanen og lad vandet løbe ud af slangen ved at åbne for slangemundstykke-/pistolten.
- Gå tilbage til rullen med enden af slangen og udløsr oprulningsmekanismen ved at tage fat i slangen tæt på rullen og forsigtigt trække slangen ca. 15-30cm tilbage for at udløse løsepallen.
(Tjek, at der ikke er noget, der blokerer slangen, mens oprulningsproceduren er i gang.)
- Ved montering af rullen skal det sikres, at der ikke er noget, der forhindrer rullen i at svinge frit i 180°
- Det er vigtigt, at bruge et 7mm bor, når der børes huller til montering af rullen
- Sørg for, at vægbeslaget monteres helt lodret ved hjælp af et vaterpas
- Tjek at rullen er låst fast på beslaget, før der åbnes for vandforsyningen
- Slange vil ikke rulle tilbage, medmindre den trækkes lidt (15-30cm) væk fra rullen og derefter føres tilbage

mod rullen.

- Brug låsen på siden af rullen til at fastlåse slangen, når den ikke er i brug
- Dyp slangens ende i en skål med varmt vand i 30 sek. for at gøre det nemmere at påsætte slangekonnektorerne.

Samling og installation af Auto Reel

VÆLG EN PASSENDE POSITION FOR INSTALLATION

Fig.1

- Rullen er designet til udendørs brug og er ikke beregnet til brug med indendørs vandhaner, med mindre der bruges en behørig indendørs vandhanekobling (Varenr.: 2159, 2176, 2177, 2274, ikke medleveret)
- Rullen skulle kunne svinge 180°. Sørg for, at der er 65cm frit på hver side af vægbeslaget. (Se Fig 1)
- Hvis slangen skal bruges rundt om hjørner, skal vægbeslaget monteres mindst 1,60m fra hjørnet og en slangefører skal anvendes (varenr.: 2392, som ikke medleveres.)

MONTERING AF VÆGBESLAG

Fig.2

- Tag vægbeslaget (Indhold B) af rullen ved at løsne låseklemmen på rullen (Fig 2a). Vægbeslaget kan nu fjernes parat til montering.
- Vigtigt: Sørg for, at vægbeslaget er helt lodret (med hængelåsringen (se fig 6, a) nedad) vha. et vaterpas og at den korrekte størrelse huller (7mm i diameter og 50mm dybe) bores (Fig 2b).
- Brug de fire medleverede rawplugs og skruer (Indhold F). De medleverede rawplugs og skruer er beregnet til brug i almindelige murstens- og betonmur. Hvis beslaget skal monteres på en anden overflade, skal der bruges skruer og rawplugs, der passer til den pågældende overflade.

TILSLUT TILFØRSELSSLANGE OG FITTINGS

Hvis den medleverede tilførselsslange er for kort til at kunne nå hanen, skal den erstattes med en 12,5mm (1/2") slange af god kvalitet.

Fig.3 – Tilslutning af tilførselsslange:

- Læg rullen på en blød overflade med A-siden opad og fjern sideskiven med en fladhovedet skruetrækker (Fig 3a).
- To Pozidriv-skruer holder pladen på slangekonnektoren på plads. Fjern disse to skruer (Fig 3b).
- **Forsøg ALDRIG på at fjerne de andre to sorte sikkerhedsskruer!**
- Fjern slangekonnektoren. Skru slangemøtrikken af slangekonnektoren (Fig. 3c).
- Skub den 2m lange tilførselsslange nedenunder slangebroen og put møtrikken over slangen (Fig 3d).
- Skub enden af slangen ind i indløbstænderne, og stram møtrikken (Fig.3e). Kontroller, at slangen er

skubbet helt ind i konnektoren.

- Sæt slangekonnektoren tilbage i Auto Reel, og skru de to skruer i igen (Fig.3f).
- Fastgør sideskiven igen (Fig.3g).
- Fastgør slangeendekonnektoren (indhold D) på den frie ende af tilførselsslagen.
- Fastgør vandstopkonnektoren (indhold E) på vandslangen, og tilslut den medfølgende dyse/pistol til vandstopkonnektoren (indhold G) (Fig.3h).

TIP: Dyp slangens ende i en skål med varmt vand i 30 sek. for at gøre det nemmere at påsætte slangekonnektorerne.

INSTALLATION AF RULLEN

- Frigør låseklemmen på rullen. (Fig 2a).
- Monter rullen på beslaget ved at tippe rullen bagud og placere rullens øverste beslagmuffe på beslaget (Fig 4a).
- Lad Auto Reel falde ned på det nederste beslag (Fig 4b).
- Lås den fast i position med låseklemmen. Sørg for, at clipsene klikkes på plads.
- Sæt vandhanekoblingen (Indhold C) fast på hanen og tilslut tilførselsslagen til den via slangende koblingen (Fig 5).
- Test monteringen ved at sikre, at rullen kan svinge frit i 180°. Åbn for hanen og lad vandet løbe gennem rullen, før den bruges for første gang. Tjek for lækager og tilspænd slangekoblinger, hvis der er lækager.
- En hængelås (ikke medleveret) kan sættes på rullen, når den hænger uden opsyn på muren (fig 6).
- Der er et opbevaringsmagasin i bunden af beslaget, hvor slangekoblingstilbehør kan opbevares (fig 7).

BRUG AF RULLEN

- Tag fat i slangeenden for at trække slangen ud og gå væk fra rullen i en hvilken som helst retning.
- Rullen har en automatisk løsepalle, der holder slangen på plads, så den kan bruges i en hvilken som helst rækkefølge. Slangen kan placeres på jorden og vil ikke rulle tilbage.
- Hvis mere slange er påkrævet, trækkes der blot mere ud.
- For at rulle slangen tilbage trækkes den forsigtigt 15-30cm væk fra rullen for at frigøre låsemekanismen. Gå tilbage mod rullen. Hold altid fast i slangeenden, mens den ruller tilbage. Hvis det er svært at gøre dette, så prøv at:
Sluk for hanen og lad vandet løbe ud af slangen ved at åbne for slangemundstykke-/pistolten.
- Gå tilbage til rullen med enden af slangen og udløsr oprulningsmekanismen ved at tage fat i slangen tæt på rullen og forsigtigt trække slangen ca. 15-30cm tilbage for at udløse løsepallen.
(Tjek, at der ikke er noget, der blokerer slangen, mens oprulningsproceduren er i gang.)

⚠ VIGTIGT: Slangeenden skal føres (GÅS) TILBAGE TIL RULLEN.

SÅDAN ANVENDES SIKKERHEDSLÅSEN

- Aktivér sikkerhedslåsen ved hjælp af skiven på siden af rullen.
- Sikkerhedslåsen har to funktioner:
Den stopper slangen i at blive trukket ud, når den er helt genoprulet
Den stopper uforståelig oprulning af slangen, når den er i brug.
- Den låses ved at dreje skiven mod (hængelås lukket) symbolet (Fig 8a). Den åbnes ved at dreje skiven, så den peger mod (hængelås åbnet) symbolet (Fig 8b).
- For ekstra sikkerhed skal rullen altid låses, når den ikke er under opsyn.

Advarsel

Sikkerhedslåsen må ikke aktiveres, mens rullen drejer rundt.

⚠ VIGTIG: For at forhindre personskade eller produktbeskadigelse:

MAN MÅ IKKE:

- ⚠ At slippe slangen under indrulning. Altid at gå tilbage mod tromlen, mens du holder fast i slangen.
- ⚠ At anbringe fingre eller genstande i tromlens slangedåbning under betjening.
- ⚠ At forsøge at fjerne skruerne fra nogen af produktets dele. FARE: Dette produkt indeholder en forstrammet fjeder.
- ⚠ Fjern kuglestoppet fra vandslangen.
- ⚠ **MAN SKAL:**
- ⚠ At fjerne tromlen fra væggen om vinteren for at forhindre frostskaader.
- ⚠ At holde gulvet/jorden under tromlen så fri som mulig for vand for at minimere risikoen for at glide.
- ⚠ At slukke for vandhanen og fjerne trykket fra slangen, når den ikke er i brug.

For at forhindre at din Auto Reel bliver beskadiget i løbet af vintermånederne, anbefales det, at overskydende vand ledes ud af slangen.

Dette kan gøres ved at udføre nedenstående anvisning:

1. Afbryd slangen fra vandhanen
2. Anbring enden af slangen på jorden
3. Træk hængelås ud, og sørg for at enden af slangen dvs. forbindelsen er 'lukket'. Herefter kan du trække slangen tilbage i boksen.
4. Overskydende vand vil løbe ud af slangen
5. Gentag trin 3 flere gange

Ved at fjerne det overskydende vand fra din Auto Reel, vil den ikke kun blive lettere at transportere inden for i løbet af vinteren, men det vigtigste er, at den vil mindske risikoen for at vand fryser til inde i spolen.

Fejlfinding

Aktivering af Auto-Rewind

- Slangen skal trækkes mellem 15cm til 30cm ud af rullen, hvis der trækkes mindre eller mere end

dette, vil slangen ikke automatisk rulle tilbage. Den næmteste måde at udløse auto-rewind på er ved at trække forsigtigt i slangen ved rullen.

Låger

- Fjern sideskiven og tilspænd møtrikken, der kobler slangen til rullen
- Tilspænd møtrikken på slangeendekoblingen
- Tilspænd møtrikken på vandstopkoblingen

Udskiftning af slange

- Hvis vandingslangen bliver beskadiget, må man under ingen omstændigheder forsøge at reparere den. Kontakt Hozelock forbrugerservice (consumer services) for hjælp.

Auto Reel-mekanisme

- Hvis Auto Reel-mekanismen går i stykker, må man ikke, selv udenfor garantiperioden, selv forsøge at reparere den eller skille den ad. Kontakt Hozelock forbrugerservice (consumer services) for hjælp.

Reservevedele og tilbehør

- For reservevedele og tilbehør besøg venligst www.hozelockservice.com

Gode råd

- For råd og vejledning om produktet kontakt venligst www.hozelock.com

Garanti

- Denne Auto Reel er garanteret i 2 år mod fejl, der skyldes fejlbehæftet fremstilling eller materialer. *2 års garanti + 3 års tillægsgaranti ved registrering på Hozelocks hjemmeside. Registrering, regler og vilkår: www.hozelock.dk/garanti
- Auto Reel kan returneres til Hozelock for reparationer og serviceeftersyn, selv når garantien er udløbet. For priser og detaljerede oplysninger kan du besøge: www.hozelockservice.com

Gem din købskvittering: www.hozelock.com

Tekniske data*

	Model	
	2595	2597
Slangelængde	40m	30m Flowmax
Nettovægt	15.7 kg	14.8 kg
Tmax	40°C	
Pmax	10 bar / 1 MPa / 150psi	

*Med forbehold for tekniske ændringer

Overensstemmelseserklæring

I henhold til EN ISO/IEC 17050-1:2010

Hozelock Exel, erklærer, at når de forlader vores produktionssted, overholder følgende Hozelock Auto Reel modeller:

- 2595 – Auto Reel med 40 m slange
 - 2597 – Auto ReelFlowmax med 30 m slange de væsentlige sundheds- og sikkerhedskrav i:
 - 2006/42/EF – Maskindirektivet
- og er blevet designet og fremstillet til følgende specifikationer:
- EN ISO 12100-1:2010
 - EN ISO 13857:2008

Underskrevet af:
Nick Iacifano

Group Technical Director, Hozelock Exel.
891 Route des Frénes, 69400 Arnas, France
Udstedelsessted: Arnas, France
Udstedelsesdato: 1. Marts 2021

I

Traduzione delle istruzioni originali.

 **ATTENZIONE: leggere accuratamente queste istruzioni prima di utilizzare la macchina. Conservare le presenti istruzioni per le future consultazioni.**

- Questo prodotto è concepito esclusivamente per l'uso domestico ed esterno con acqua. Non usare per altri scopi.
- I bambini dovranno essere sempre supervisionati, per accertarsi che non giochino con il prodotto.
- Questo prodotto può essere utilizzato da persone con capacità fisiche, sensoriali o mentali ridotte o che non dispongono dell'esperienza e della conoscenza necessarie, se sono controllate o istruite in merito all'utilizzo del dispositivo in modo sicuro e comprendono i pericoli connessi.
- Non è consentito l'utilizzo da parte di persone non qualificate o che non abbiano letto e compreso le istruzioni contenute nel manuale.
- Qualsiasi modifica apportata al prodotto rende nulla e priva di effetto la Dichiarazione di conformità e solleva il produttore da ogni responsabilità civile e penale.

Consigli e suggerimenti

- Se il flessibile non si riavvolge, provare le seguenti operazioni:
Chiudere il rubinetto e far fuoriuscire l'acqua dal flessibile aprendo l'ugello/pistola.
Tornare con il flessibile verso il rullo e attivare il meccanismo di riavvolgimento tirando l'estremità del flessibile vicino al rullo di 15-30 cm per sbloccare il meccanismo di bloccaggio. (Assicurarsi che non vi siano ostacoli sul percorso del flessibile durante la procedura di riavvolgimento.)
- Quando si monta il rullo, assicurarsi che sia in grado

di ruotare liberamente di 180°

- È essenziale utilizzare una punta di 7 mm quando si praticano i fori con il trapano per montare il rullo
- Assicurarsi che la staffa da parete sia montata verticalmente (usare una livella a bolla d'aria)
- Controllare che il rullo sia bloccato sulla staffa prima di collegare l'alimentazione dell'acqua
- Il flessibile non si riavvolgerà se non viene tirato di 15-30 cm dal rullo e quindi riaccompagnato al rullo stesso.
- Usare il fermo sul lato del rullo quando il flessibile non è in uso
- Immergere l'estremità del tubo in un recipiente con acqua calda per 30 secondi per semplificare l'inserimento nei connettori del tubo.

Assemblaggio e installazione del rullo avvolgitubo

SELEZIONARE UN LUOGO IDONEO PER L'INSTALLAZIONE

Fig.1

- Il rullo è progettato esclusivamente per l'utilizzo esterno e può essere usato con rubinetti interni solo con un raccordo per rubinetti (n. parte 2159, 2176, 2177, 2274, non in dotazione)
- Il rullo deve poter ruotare di 180°. Lasciare uno spazio di 65 cm su entrambi i lati della staffa da parete (vedere Fig. 1).
- Se il flessibile deve superare un angolo, la staffa da parete deve essere montata ad almeno 1,60 m dall'angolo, utilizzando una guida (parte n. 2392, non in dotazione).

MONTAGGIO DELLA STAFFA A MURO

Fig.2

- Rimuovere la staffa da parete (parte B) dal rullo sbloccando il relativo fermo sul rullo (Fig. 2a). La staffa da parete può essere ora rimossa per il montaggio.
- **Importante: assicurarsi che la staffa da parete sia verticale (con l'anello del lucchetto rivolto verso il basso - vedere Fig. 6) utilizzando una livella a bolla d'aria e praticando fori delle dimensioni corrette (7 mm di diametro e 50 mm di profondità) con un trapano (Fig. 2b).**
- Utilizzare i quattro tasselli e le viti in dotazione (parte F). I tasselli e le viti forniti devono essere usati solo per murare standard di mattoni o cemento. Per montare la staffa su un altro tipo di superficie, è necessario utilizzare viti e tasselli adeguati al tipo di superficie in questione.

COLLEGAMENTO DEL TUBO DI ALIMENTAZIONE

Se il tubo di alimentazione è troppo corto, basta sostituirlo con un flessibile di buona qualità di 12,5 mm.

Fig.3 - Collegamento del tubo di alimentazione:

- Posizionare il rullo su una superficie non dura con il

lato A in alto e rimuovere il disco laterale utilizzando un cacciavite a testa piatta (Fig. 3a).

- Due viti pozidriv tengono in posizione la piastra sul connettore del tubo. Rimuovere queste due viti (Fig. 3b).
- **Non tentare MAI di rimuovere le altre due viti di sicurezza nere.**
- Rimuovere il connettore del tubo. Svitare il dado del tubo del connettore (Fig. 3c)
- Spingere il tubo di alimentazione di 2 m sotto al ponticello fermatubo e quindi inserire il dado sul tubo (Fig. 3d).
- Inserire l'estremità del tubo nell'ingresso dentato e serrare il dado (Fig. 3e). Verificare che il tubo sia completamente inserito nel connettore.
- Sostituire il connettore del tubo nell'avvolgitubo automatico e sostituire le due viti (Fig. 3f).
- Riposizionare il disco laterale (Fig. 3g).
- Fissare il raccordo terminale (parte D) sull'estremità libera del tubo di alimentazione.
- Fissare il raccordo chiusura acqua (parte E - già montato sul modello Flowmax) sul flessibile d'innaffiamento e collegare l'ugello/la pistola in dotazione al raccordo chiusura acqua (parte G) (Fig. 3h).

SUGGERIMENTO: immergere l'estremità del tubo in un recipiente con acqua calda per 30 secondi per semplificare l'inserimento nei connettori del tubo.

INSTALLAZIONE DEL RULLO

- Stanciare il fermo sul rullo. (Fig. 2a).
- Montare il rullo sulla staffa inclinando il rullo all'indietro e innestando l'alloggiamento per la staffa sulla staffa (Fig. 4a).
- Abbassare quindi il rullo e lasciare che s'innesti sulla staffa inferiore (Fig. 4b).
- Bloccare utilizzando l'apposito fermo. Assicurarsi che le clip scattino in posizione.
- Montare il raccordo filettato sul rubinetto (parte C) e collegare il tubo di alimentazione tramite il raccordo terminale (Fig. 5).
- Testare il complessivo assicurandosi che il rullo possa ruotare di 180°. Aprire il rubinetto e far scorrere l'acqua nel rullo prima di usarlo per la prima volta. Verificare che non vi siano perdite e serrare nuovamente i raccordi se si notano perdite d'acqua.
- Un lucchetto (non fornito) può essere montato sul rullo per prevenire usi non autorizzati quando il rullo viene lasciato incustodito (Fig. 6).
- Sulla base della staffa si trova un punto di stivaggio per il flessibile e gli accessori (Fig. 7).

UTILIZZO DEL RULLO

- Per svolgere il flessibile, prendere il flessibile in mano e allontanarsi dal rullo, in qualsiasi direzione.
- Il rullo è dotato di un fermo d'arresto automatico che blocca il flessibile in posizione alla lunghezza desiderata. Il flessibile può essere posizionato a pavimento, ma in questo caso non si riavvolgerà.
- Se si ha bisogno di più flessibile, basta tirarne

un'altra porzione dal rullo.

- Per riavvolgere il flessibile, tirare il rullo di circa 15-30 cm dal rullo per sbloccare il meccanismo di bloccaggio. Riportare il flessibile verso il rullo. Tenere sempre in mano l'estremità del flessibile durante il riavvolgimento. Se si hanno problemi a supportare il flessibile durante il riavvolgimento:

Chiudere il rubinetto e far fuoriuscire l'acqua dal flessibile aprendo l'ugello/pistola.

Tornare con il flessibile verso il rullo e attivare il meccanismo di riavvolgimento tirando l'estremità del flessibile vicino al rullo di 15-30 cm per sbloccare il meccanismo di bloccaggio. (Assicurarsi che non vi siano ostacoli sul percorso del flessibile durante la procedura di riavvolgimento.)

▲ **IMPORTANTE: IL FLESSIBILE DEVE ESSERE ACCOMPAGNATO DURANTE IL RIAVVOLGIMENTO.**

UTILIZZO DEL FERMO DI SICUREZZA

- Per inserire il fermo di sicurezza, ruotare la manopola sul lato del rullo.
- Il fermo di sicurezza ha due funzioni:
 - Evitare che il flessibile possa essere tirato una volta completamente riavvolto.
 - Evitare che il flessibile possa essere accidentalmente riavvolto quando in uso.
- Per bloccare il rullo, ruotare la manopola verso il simbolo del lucchetto chiuso (Fig 8a). Per sbloccare, ruotare la manopola verso il simbolo del lucchetto aperto (Fig 8b).
- Per maggiore sicurezza, bloccare sempre il rullo se lasciato incustodito.

Attenzione

Non utilizzare il blocco di sicurezza mentre l'avvolgitubo è in uso.

▲ **IMPORTANTE: Per prevenire possibili danni o lesioni:**

MAI:

- ▲ Lasciare andare il flessibile mentre lo si riavvolge. Ritornare sempre al rullo con il flessibile.
- ▲ Infilare dita od oggetti nell'apertura del rullo durante il suo funzionamento.
- ▲ Tentare di rimuovere le viti da qualsiasi parte del prodotto. **PERICOLO:** questo prodotto contiene una molla precaricata.
- ▲ Rimuovere lo stop a sfera dal tubo di irrigazione.

OPERAZIONI DA ESEGUIRE:

- ▲ Rimuovere il rullo dal muro in inverno per evitare danni dovuti al gelo.
- ▲ Evitare l'accumulo di acqua sul pavimento/terreno intorno al rullo per minimizzare il rischio di scivolata e cadute.
- ▲ Chiudere il rubinetto quando il rullo non è in uso.

Per evitare danni all'avvolgitubo automatico durante i mesi invernali, si consiglia di dissipare l'acqua in eccesso dalla tubazione.

Questo può essere fatto effettuando le seguenti

operazioni:

1. Scollegate il tubo di collegamento dal rubinetto
2. Posizionate l'estremità del tubo di collegamento a terra
3. Srotolate tutto il tubo dall'interno assicurandovi che il terminale del tubo srotolato sia chiuso e riarrotolate il tubo stesso.
4. L'acqua in eccesso uscirà dal tubo di collegamento
5. Ripetete il passo 3 diverse volte

Eliminando l'acqua in eccesso dal vostro Auto Reel, non solo diventerà più leggero da ritirare durante l'inverno ma, ridurrà il rischio di congelamento dell'acqua all'interno della bobina.

Risoluzione dei problemi

Attivazione del riavvolgimento automatico

- Il flessibile deve essere estratto dal rullo di 15-30 cm, altrimenti non si riavvolgerà. Il modo più facile per attivare il meccanismo di riavvolgimento è tirare il flessibile in prossimità del rullo.

Perdite

- Rimuovere il disco laterale e serrare il dado che collega il flessibile al rullo.
- Serrare il dado sul raccordo terminale del flessibile.
- Serrare il dado sul raccordo di chiusura acqua.

Sostituzione del flessibile

- Se il flessibile dovesse rimanere danneggiato, non cercare di ripararlo, in nessuna circostanza. Contattare il servizio di assistenza clienti di Hozelock.

Mecanismo di riavvolgimento

- In caso di rottura del meccanismo di riavvolgimento, non cercare di smontarlo o ripararlo, anche a garanzia scaduta. Contattare il servizio di assistenza clienti di Hozelock.

Parti di ricambio e accessori

- Per ricambi e accessori, visitare www.hozelockservice.com

Assistenza prodotti

- Per consigli sui prodotti contattare: www.hozelock.com

Garanzia

- Questo Auto Reel è garantito per 2 anni da guasti causati da materiali o produzione difettosa.
 - *2 anni di garanzia + 3 anni di estensione se si effettua la registrazione online sul sito di Hozelock. Si applicano Termini e condizioni. www.hozelock.it/garantie
- L'avvolgitubo può essere restituito a Hozelock per riparazioni e assistenza, anche dopo la scadenza della garanzia. Per dettagli e prezzi visitare la pagina: www.hozelockservice.com

Conservare la ricevuta di acquisto: www.hozelock.com

Dichiarazione di conformità

In conformità con la normativa EN ISO/CEI 17050-1:2010

Hozelock Exel dichiara che una volta lasciata il luogo di fabbricazione, i seguenti modelli di avvolgitubo Hozelock Auto Reel:

- 2595 – Auto Reel con tubo da 40 m
 - 2597 – Auto Reel Flowmax con tubo da 30 m
- sono conformi ai requisiti fondamentali di salute e sicurezza della:

- 2006/42/CE – Direttiva macchine
- e sono stati progettati e prodotti rispettando le seguenti specifiche:
- EN ISO 12100-1:2010
 - EN ISO 13857:2008



Firmato da:

Nick Iacifano

Group Technical Director, Hozelock Exel.
891 Route des Frères, 69400 Arnas, France

Luogo di emissione: Arnas, France
Data di emissione: 01 Marzo 2021

Dati tecnici*

	Modello	
	2595	2597
Lunghezza del tubo	40m	30m Flowmax
Peso netto	15,7 kg	14,8 kg
Tmax	40°C	
Pmax	10 bar / 1 MPa / 150psi	

*Soggetto a modifiche tecniche

P

Traduca das instruções originais

CUJADADO – Leia estas instruções com atenção antes de utilizar esta máquina. Guarde estas instruções para referência futura.

- Esta máquina foi concebida para uso doméstico, e está e apenas com água. Não utilize para qualquer outro propósito.
 - As crianças devem ser supervisionadas para garantir que não brincom com este produto.
- Este produto pode ser utilizado por pessoas com

capacidades físicas, sensoriais ou mentais reduzidas ou falta de experiência e conhecimento, desde que tenham sido supervisionadas e instruídas no que diz respeito à utilização da máquina de forma segura e compreendam os riscos envolvidos.

- A utilização por pessoas sem capacidade, ou que não tenham lido e compreendido as instruções do manual, é proibido.
- Quaisquer modificações feitas ao aparelho tornarão a Declaração de Conformidade nula e retirarão do fabricante qualquer responsabilidade de acordo com a lei civil e criminal.

Sugestões e dicas rápidas

- Se a mangueira não se desbobinar, tente o seguinte: Feche a torneira e deixe drenar a água da mangueira, abrindo para tal o bocal / pistola. Caminhe em direcção à bobina com a extremidade da mangueira e accione o mecanismo de rebobinagem, pegando para tal na secção de mangueira mais próxima da bobina e puxando levemente por ela até fazer sair cerca de 15 a 30 cm, libertando assim a garra de travação. (Certifique-se de que nenhum objecto está a obstruir a mangueira enquanto o processo de rebobinagem está activado).
- Ao montar a bobina, certifique-se de que nenhum objecto está a obstruir a bobina e que esta pode rolar livremente, dentro de um ângulo de 180°
- É extremamente importante utilizar uma broca de 7 mm ao perfurar orifícios para montar a bobina
- Certifique-se de que o suporte de parede está montado verticalmente, utilizando um nível de bolha de ar
- Certifique-se de que a bobina está engatada no suporte antes de ligar o abastecimento de água
- A mangueira não se desbobinará a não ser que puxe por ela uma pequena distância (15 a 30 cm) para fora da bobina, voltando a empurrá-la em direcção à bobina.
- Utilize o travão que se encontra na parte lateral da mangueira para travar a mangueira quando não estiver a utilizá-la
- Mergulhe a ponta da mangueira em água quente durante 30 s para que seja mais fácil encaixá-la nos conectores.

Montagem e instalação da bobina automática auto reel

SELECCIONA UMA POSIÇÃO ADEQUADA PARA A INSTALAÇÃO

Fig.1

- A bobina foi concebida para utilizar ao ar livre e não é própria para utilizar com torneiras de interior, a não ser que seja usada com um Conector para Torneira de Interior apropriado (Peça n.º 2159, 2176, 2177, 2274, não incluída)
- A bobina deve ter espaço para girar dentro de um ângulo de 180°. Deixe um espaço de 65 cm de cada

lado do suporte de parede. (Consulte a Fig. 1)

- Se for necessário que a mangueira dê curvas em cantos, deve montar o suporte de parede a pelo menos 1,60 m do canto, devendo utilizar um guia para mangueira (peça n.º 2392, que não se encontra incluída).

MONTAGEM DO SUPORTE DE PAREDE

Fig.2

- Remova o suporte para parede (Conteúdo B) da bobina, saltando para tal o gancho de travagem da bobina (Fig. 2a). Pode remover agora o suporte de parede, que está pronto para ser montado.
- **Importante: Certifique-se de que o suporte de parede está em posição vertical (com o anel do cadeado (consulte a Fig. 6) a apontar para baixo) utilizando um nível de bolha de ar, e perfure orifícios com as dimensões correctas (7 mm de diâmetro e 50 mm de profundidade) (Fig. 2b).**
- Utilize as quatro buchas e os parafusos fornecidos (Conteúdo G). As buchas e parafusos fornecidos foram desenhados para serem utilizados em paredes normais de tijolo e cimento. Para prender o suporte a qualquer outra superfície, deve utilizar buchas e parafusos próprios para essa superfície.

LIGAÇÃO DA MANGUEIRA DE ALIMENTAÇÃO E ACESSÓRIOS

Se a mangueira de alimentação fornecida for demasiado curta para chegar à torneira, substitua-a por uma mangueira de boa qualidade, de 12,5 mm..

Fig 3 – Ligação da Mangueira de Alimentação:

- Coloque a bobina sobre uma superfície macia, com o lado 'A' virado para cima, e remova o disco lateral com a ajuda de uma chave de parafusos de extremidade chata (Fig. 3a).
- Dois parafusos pozidrive mantêm segura a placa no conector da mangueira. Remova estes dois parafusos (Fig.3b).
- **NUNCA tente remover os outros dois parafusos de segurança presos!**
- Remova o conector da mangueira. Desaperte a rosca da mangueira do conector da mangueira (Fig.3c).
- Empurre a mangueira de alimentação de 2 m por debaixo da ponte da mangueira, posicione a porca sobre a mangueira (Fig. 3d).
- Empurre a ponta da mangueira para dentro dos dentes da entrada e aperte a rosca (Fig.3e). Certifique-se de que a mangueira é empurrada completamente para dentro do conector.
- Volte a colocar o conector da mangueira no Rolo automático e os dois parafusos (Fig.3f).
- Recoloque o disco lateral (Fig.3g).
- Ligue o conector da extremidade da mangueira (Índice E) à extremidade livre da mangueira de alimentação.
- Ligue o conector de fecho da água (Índice F - Pré montada para o modelo Flowmax) à mangueira de rega e ligue o bico / pistola fornecido ao conector de água fechada (Índice H) (Fig.3h).

SUGESTÃO: Mergulhe a ponta da mangueira em água quente durante 30 s para que seja mais fácil encaixá-la nos conectores da mangueira.

INSTALAÇÃO DA BOBINA

- Abra o gancho de travagem da bobina. (Fig. 2a).
- Monte a bobina no suporte, inclinando a bobina para trás e colocando a anilha superior de suporte da bobina no suporte (Fig. 4a).
- Deixe cair a bobina Auto Reel sobre o suporte de baixo (Fig. 4b).
- Engate em posição, utilizando o gancho de travagem. Certifique-se de que os cliques encaixaram em posição.
- Acople o conector rosado da torneira (Conteúdo C) à sua torneira e acople a mangueira de alimentação ao mesmo, por meio do conector da extremidade da mangueira (Fig. 5).
- Teste o conjunto, verificando se a bobina roda livremente, num ângulo de 180°. Abra a torneira e deixe correr a água pela bobina antes de a utilizar pela primeira vez. Verifique se existe alguma fuga e, caso exista, aperte de novo as conexões da mangueira.
- Pode encaixar um cadeado (não fornecido) na bobina quando a deixar ficar desacompanhada na parede (Fig. 6).
- O fundo do suporte contém um ponto de estacionamento acessório, para arrumação dos acessórios da extremidade da mangueira (Fig. 7).

UTILIZAÇÃO DA BOBINA

- Para puxar pela mangueira, agarre na extremidade da mangueira e comece a caminhar, afastando-se da mangueira em qualquer direcção.
- A bola tem um travão automático para manter a mangueira em posição com qualquer comprimento de mangueira desejado. A mangueira pode ser colocada no chão, e não se enrola de novo.
- Se for necessário um comprimento maior de mangueira, basta puxar por ela.
- Para rebobinar a mangueira, basta puxar por ela levemente, retirando da bobina um comprimento de 15 a 30 cm, para desengatar o mecanismo de travagem. Caminhar em direcção à bobina. Segurar sempre na extremidade da mangueira enquanto esta se enrola novamente. Caso tenha dificuldade em fazer esta manobra, tente o seguinte:
Feche a torneira e deixe correr a água da mangueira, abrindo para tal o bocal / pistola. Caminhe em direcção à bobina com a extremidade da mangueira e accione o mecanismo de rebobinagem, pegando para tal na secção de mangueira mais próxima da bobina e puxando levemente por ela até fazer sair cerca de 15 a 30 cm, libertando assim a garra de travação. (Certifique-se de que nenhum objecto está a obstruir a mangueira enquanto o processo de rebobinagem está activado).

⚠ IMPORTANTE: A EXTREMIDADE DA MANGUEIRA DEVE SER "CAMINHADA" EM DIRECÇÃO À MANGUEIRA.

UTILIZAÇÃO DO TRAVÃO DE SEGURANÇA

- Para fazer funcionar o travão de segurança, utilize o disco que se encontra na parte lateral da bobina.
- O travão de segurança tem duas funções:
Não lhe permite puxar pela mangueira quando esta está completamente desenrolada.
Impede o enrolamento accidental da mangueira enquanto esta está a ser utilizada.
- Para travar, rode o disco em direcção ao símbolo (cadeado fechado) (Fig. 8a). Para destravar, rode o disco até apontar para o símbolo (cadeado aberto) (Fig. 8b).
- Por uma questão de segurança, trave a bobina sempre que não esteja a vigiá-la.

Segurança

Não opere o fecho de segurança quando o rolo estiver a girar.

⚠ IMPORTANTE

Para evitar danos ou ferimentos:

NÃO FAÇA O SEGUINTE:

- ⚠ NÃO ligue a mangueira enquanto se estiver a rebobinar. Caminhe sempre em direcção à bobina, seguindo na mangueira.
 - ⚠ NÃO coloque dedos ou objectos na abertura de entrada da mangueira na bobina, durante a sua operação
 - ⚠ Tente remover os parafusos de qualquer parte do produto. PERIGO: Este produto contém uma mola pré-tensionada.
 - ⚠ Remova a paragem em bola da mangueira de água
- ### FAÇA O SEGUINTE:
- ⚠ Remova a bobina da parede no inverno, para evitar que a geada danifique a mesma.
 - ⚠ Mantenha o terreno / piso por debaixo da bobina tão livre de água quanto possível, para minimizar o risco de escorregar nela.
 - ⚠ Feche a torneira quando não estiver a utilizar o sistema.

Para evitar a danificação no enrolador automático durante os meses de inverno, é aconselhável que o excesso de água seja expelido da mangueira.

Isto pode ser feito seguindo as etapas:

1. Desligue a extremidade de alimentação da mangueira da torneira
2. Coloque a extremidade do tubo de alimentação no chão
3. Retire toda a mangueira garantindo que a conexão da extremidade da mangueira está "fechada" e, em seguida, recolha-a completamente
4. O excesso de água irá sair pela extremidade de alimentação da mangueira
5. Repita o passo 3 vezes seguidas

Ao esvaziar o excesso de água do enrolador

automático, este irá, não só, tornar-se mais leve para transportar durante o inverno, como também vai reduzir o risco de congelamento da água no interior da bobina.

Resolução de Problemas

Activação da Rebobinagem Automática

- Deve puxar pela mangueira até saltar 15 a 30 cm. Se retirar um pedaço de mangueira maior ou menor, a mangueira não se enrola automaticamente. A maneira mais fácil de activar a rebobinagem automática é puxando levemente pela mangueira que fica próxima da bobina.

Fugas

- Remova o disco lateral e aperte a porca de acoplamento entre a mangueira e a bobina
- Aperte a porca que se encontra no conector da extremidade da mangueira
- Aperte a porca que se encontra no conector do tampão de água

Substituição da mangueira

- Se a mangueira de irrigação sofrer danos, não deve de forma alguma tentar consertá-la. Contacte a secção de serviços de assistência da Hozelock, que lhe prestará assistência.

Mecanismo de Enrolamento Automático

- Se o mecanismo Auto Reel se avariar, mesmo que já tenha caducado o período da sua garantia, não tente consertá-lo nem desmontá-lo. Contacte a secção de serviços de assistência da Hozelock, que lhe prestará assistência.

Acessórios e peças sobresselentes

- Para adquirir acessórios e peças sobresselentes, visite www.hozelockservice.com

Conselhos

- Para recomendações de produto, por favor contacte: www.hozelock.com

Garantia

- Este Rolo Automático tem uma garantia de 2 anos contra avarias que resultem de defeito de fabrico ou matérias-primas.

*Garantia de 2 anos + 3 anos adicionais se fizer o registo online na Hozelock. Aplicam-se os termos e condições: www.hozelock.com/guarantee

- O Rolo Automático pode ser devolvido à Hozelock para reparação, mesmo após o período de garantia; para preços e detalhes, por favor visite: www.hozelockservice.com

Por favor guarde o seu recibo de compra.

Declaração de conformidade

De acordo com EN ISO/IEC 17050-1:2010

A Hozelock Exel declara que, ao sairem do seu local de produção, os seguintes modelos de Rolos Automáticos Hozelock s.:

- 2595 – Rolo Automático com mangueira de 40 m
- 2597 – Rolo Automático Flowmax com mangueira de 30 m

cumprem com os requisitos de higiene e segurança de:

- 2006/42/EC – Diretiva de Maquinaria e foram concebidos e produzidos seguindo as seguintes especificações:
- EN ISO 12100-1:2010
- EN ISO 13857:2008

Assinado por:
Nick Iacofano

Group Technical Director, Hozelock Exel,
891 Route des Frères, 69400 Arnas, France

Local de emissão: Arnas, France

Data de emissão: le 1er Março 2021

Dados Técnicos*

	Modelo	
	2595	2597
Comprimento da mangueira	40m	30m Flowmax
Peso netto	15.7 kg	14.8 kg
Tmax	40°C	
Pmax	10 bar / 1 MPa / 150psi	

* Sujeito a modificações técnicas

PL

Tłumaczenie oryginalnej instrukcji obsługi.

PRZESTROGA: Przed przystąpieniem do użytkowania urządzenia należy uważnie przeczytać niniejszą instrukcję obsługi. Instrukcję należy zachować do wykorzystania w przyszłości.

- To urządzenie jest przeznaczone wyłącznie do użytku domowego na zewnątrz z zastosowaniem wody. Urządzenia nie należy używać do żadnych innych celów.
- Należy pilnować dzieci, aby nie bawiły się tym produktem.
- Tego produktu mogą używać osoby o ograniczonej sprawności fizycznej, zmysłowej lub umysłowej

oraz bez doświadczenia i wiedzy pod warunkiem, że otrzymają nadzór lub przeszkolenie w zakresie bezpiecznego użytkowania urządzenia i będą świadomie związanych z nim zagrożeniami.

- Korzystanie z urządzenia przez osoby niewykwalifikowane lub osoby, które nie przeczytały i nie zrozumiały instrukcji, jest zabronione.
- Jakiegokolwiek modyfikacja urządzenia powodują utratę ważności Deklaracji zgodności i wyalniają producenta z wszelkiej odpowiedzialności cywilnej i karnej.

Wskazówki i rady

- Jeżeli nie można zwinąć węża, spróbuj: Zakręcić kran i usunąć wodę z węża poprzez otwarcie dyszy/ pistoletu węża; Podejść do zwijarki z końcem węża i uruchomić mechanizm samoczynnego zwijania poprzez przytrzymanie węża zaraz przy zwijarce, a następnie delikatnie jego wysunięcie na około 15-30 cm w celu zwolnienia zapadki. (Upewnij się, że nic nie blokuje węża w czasie zwijania). • Podczas montażu zwijarki upewnij się, że może się ona swobodnie obracać o kąt 180°
- Ważne jest, aby otwory do montażu zwijarki wiertła za pomocą wiertła o średnicy 7 mm
- Za pomocą poziomicy sprawdź, czy wspornik ścienny mocowany jest pionowo
- Przed doprowadzeniem wody upewnij się, że zwijarka jest zablokowana we wsporniku
- Zwijanie węża uruchamia się poprzez częściowe wysunięcie (15-30 cm) go ze zwijarki, a następnie podejście z nim w stronę zwijarki.
- Użyj blokady z boku zwijarki, aby zablokować wąż, gdy nie jest używany
- Zanurzyc koniec węża w misce z gorącą wodą na ok. 30 s, aby móc łatwiej umieścić go w złączce.

Montaż i instalacja samoczynnej zwijarki

WYBIERZ MIEJSCE INSTALACJI

Rys.1

- Zwijarka przeznaczona jest do użytkowania na zewnątrz i nie nadaje się do montażu przy kranach wewnętrznych, chyba że zastosowana zostanie odpowiednia złączka do kranów wewnętrznych (części o numerach: 2159, 2176, 2177, 2274 – niedołączane do zestawu)
- Zwijarka powinna móc obracać się swobodnie o kąt 180°. Z obu stron wspornika ściennego należy pozostawić pas wolnej przestrzeni o szerokości 65 cm. (Zob. Rys. 1)
- Jeżeli wąż ma być prowadzony wzdłuż narozu, wspornik ścienny należy zamontować w odległości co najmniej 1,60 m od naroża. Należy także wprowadzić prowadnicę węża (część o numerze 2392 – niedołączona do zestawu).

MONTAŻ WSPORNIKA ŚCIENNEGO

Rys.2

- Odłącz wspornik ścienny (element B) od zwijarki poprzez zwolnienie zacisku blokującego przy zwijarce (Rys. 2a). Wspornik jest teraz przygotowany do montażu.
- **Ważne:** W czasie montażu za pomocą poziomu sprawdź, czy wspornik ścienny ustawiony jest pionowo (z uchem na kłódkę skierowanym w dół (Zob. Rys. 6)), a otwory montażowe mają odpowiednie wymiary (średnica 7 mm i głębokość 50 mm) (Rys. 2b).
- Użyj dołączonych do zestawu kołków rozporowych z wkrętami (element F). Dołączone do zestawu kołki rozporowe z wkrętami przeznaczone są do mocowania w cegle i betonie. Aby zamocować wspornik do ściany wykonanej z innego materiału, należy użyć specjalnych kołków rozporowych z wkrętami przeznaczonych do tego materiału.

PODŁĄCZANIE WĘŻA DOPROWADZAJĄCEGO I ZŁĄCZCEK

Jeżeli dołączony do zestawu wąż zasilający jest zbyt krótki, należy zastąpić go wysokiej jakości węzłem o średnicy 12,5 mm (1/2 cala).

Rys. 3: podłączanie węża zasilającego:

- Ułóż zwijarkę na płaskim podłożu stroną 'A' skierowaną do góry i za pomocą śrubokręta płaskiego usuń tarczę boczną (Rys. 3a).
 - Dwie śruby Pozidriv mocują płytke na złączce węża. Wykręć te dwie śruby (Rys.3b).
 - **NIGDY nie usuwać pozostałości dwóch śrub zabezpieczających!**
 - Zdjąć złącze węża. Odkręć nakrętkę węża ze złącza węża (Rys. 3c).
 - Przeciągnij dwumetrowy wąż zasilający pod mostkiem przejazdowym i załóż na wąż nakrętkę (Rys. 3d).
 - Umieścić końcówkę węża w zaciskach wlotu i dokręcić nakrętkę (rys. 3e). Upewnij się, że wąż został całkowicie umieszczony w złączce.
 - Ponownie umieścić złącze węża w bębnie automatycznym i ponownie założyć dwie śruby (Rys.3f).
 - Ponownie zamontować tarczę boczną (Rys.3g).
 - Zamocować złączkę (E) do wolnego końca węża połączeniowego.
 - Zamocować złączkę ze stopem (F – zamocowana w modelu Flowmax) do węża i podłączyć dyszę/pistolet do złączki (H), (Fig 3h).
- WSKAZÓWKI:** Należy zanurzyć koniec przewodu w misce z gorącą wodą na około 30 s, aby móc łatwiej umieścić go w złączce.

INSTALACJA ZWIJARKI

- Zwolnij zacisk blokujący przy zwijarce. (Rys. 2a).
- Zamocuj zwijarkę do wspornika, przechylając ją do tyłu i umieszczając górne gniazdo mocujące zwijarki na wsporniku (Rys. 4a).
- Opuść zwijarkę na gniazdo dolne (Rys. 4b).
- Za pomocą zacisku zablokuj zwijarkę na wsporniku.

Upewnij się, że zaciski są prawidłowo zablokowane.

- Podłącz gwintowany złączkę kranową (element C) do kranu, a do niej za pośrednictwem złączki końcowej podłącz wąż zasilający (Rys. 5).
- Sprawdź działanie zespołu, aby mieć pewność, że zwijarka obraca się swobodnie o kąt 180°. Przed pierwszym użyciem odkręć kran i doprowadź wodę do zwijarki. Sprawdź szczelność, a w razie konieczności dokręć nieszczelne połączenia.
- Zamocowany do wspornika zwijarkę, gdy ta nie jest używana, można zabezpieczyć za pomocą kłódki (niedołączona do zestawu) (Rys. 6).
- U dołu wspornika znajduję się miejsce do przechowywania akcesoriów węża (Rys. 7).

UŻYTKOWANIE ZWIJARKI

- Aby rozwinąć wąż, chwycij jego koniec i oddal się od zwijarki w dowolnym kierunku.
- Zwijarka wyposażona jest w samoczynny zapadek blokującą, która służy do utrzymywania stałej długości węża. Wąż można umieścić na ziemi i nie zostanie on zwinięty.
- Pociągnij wąż, aby rozwinąć go jeszcze bardziej.
- Aby zwinąć wąż, wysuń go na odległość około 15-30 cm ze zwijarki, co spowoduje zwolnienie mechanizmu blokady. Podejść do zwijarki. W czasie zwijania wąż należy przytrzymać. Jeżeli narzęcza to trudności, należy: Zakręcić kran i usunąć wodę z węża poprzez otwarcie dyszy/ pistoletu węża; Podejść do zwijarki z końcem węża i uruchomić mechanizm samoczynnego zwijania poprzez przytrzymanie węża zaraz przy zwijarce, a następnie delikatnie jego wysunięcie na około 15-30 cm w celu zwolnienia zapadki. (Upewnij się, że nic nie blokuje węża w czasie zwijania).

⚠ WAŻNE: Z KOŃCEM WĘŻA NALEŻY PODEJŚĆ DO ZWIJARKI.

KORZYSTANIE Z BLOKADY BEZPIECZEŃSTWA

- Blokade bezpieczeństwa obsługują się za pomocą pokrętła zlokalizowanego z boku zwijarki.
- Blokada pełni dwie funkcje: Zatrzymuje wąż w sytuacji, gdy zostanie on rozwinięty na całej długości; Zapobiega przypadkowemu zwinięciu węża w czasie korzystania z niego.
- Aby aktywować blokadę, obróć pokrętło w kierunku symbolu zamkniętej kłódki (Rys. 8a). Aby dezaktywować blokadę, obróć pokrętło w kierunku symbolu otwartej kłódki (Rys. 8b).
- Dla bezpieczeństwa zawsze blokuj zwijarkę w czasie, gdy nie jest używana.

Strzeżenie

Nie zmieniać położenia pokrętła blokady, gdy bęben się obraca.

⚠ WAŻNE: Aby zapobiec uszkodzeniu bębna lub obrażeniem ciała:

NIE NALEŻY:

- ▲ Puszczając węży w czasie zwijania. Przyczytnym wz, należy podejść do zwijarki.
- ▲ W czasie pracy wprowadzać palców i przedmiotów do otworu, przez który wąż wyprowadzany jest ze zwijarki.
- ▲ Usuwać śrób z żadnej części produktu.

NIEBEZPIECZNIŃSTWO: Ten produkt zawiera wstępnie naprężoną sprężynę.

- ▲ Zdejmować ogranicznika kulowego z węża do podlewania.

NALEŻY:

- ▲ Zdejmować bęben ze ściany w zimie, aby zapobiec uszkodzeniu z powodu zamrznięcia.
- ▲ Utrzymywać suchą powierzchnię podłogi/podłoża pod bębnem, aby zminimalizować ryzyko poślizgnięcia.
- ▲ Zakrećić kran i uwolnić ciśnienie z węża, gdy nie jest używany.

Aby zapobiec uszkodzeniu bębna automatycznego w okresie zimowym, zalecane jest usunięcie pozostałości wody z węża.

Można tego dokonać w następujący sposób:

1. Odłączyć wąż zasilający od kranu
 2. Umieścić koniec węża zasilającego na ziemi
 3. Rozwinąć cały wąż z bębna i następnie zwinąć go z powrotem
 4. Nadmiar wody będzie wyciekać z węża zasilającego
 5. Powtórzyć punkt 3 kilka razy
- Poprzez usunięcie wody z bębna Auto Reel nie tylko stanie się on lżejszy i łatwiej umieszczenie go wewnątrz pomieszczenia ale również zmniejszy się ryzyko zamrznięcia wody wewnątrz węża.

Rozwiązywanie problemów

Aktywacja samoczynnego zwijania

- Wąż należy wysunąć na odległość nie mniejszą i nie większą niż 15-30 cm. W przeciwnym razie automatyczne zwijanie nie zostanie aktywowane. Najprostszym sposobem na uruchomienie automatycznego zwijania jest delikatne pociągnięcie węża przy zwijarce.

Nieszczelności

- Usuń boczną tarczę i dokręć nakrętkę łączącą wąż ze zwijarką.
- Dokręć nakrętkę przy złączce końcowej
- Dokręć nakrętkę przy złączce zaworu odcinającego dopływ wody

Wymiana węża

- W razie uszkodzenia węża w żadnym wypadku nie należy podejmować prób jego naprawy. O pomoc zwróć się do działu obsługi klienta Hozelock.

Mechanizm samoczynnego zwijania

- W razie awarii mechanizmu samoczynnego zwijania, nawet jeżeli doszło do niej po upływie okresu

gwarancyjnego, nie należy podejmować prób samodzielnej naprawy i demontażu. O pomoc zwróć się do działu obsługi klienta Hozelock.

Części zamienne i akcesoria

- Więcej informacji dotyczących części zamiennych i akcesoriów znajduje się na stronie www.hozelockservice.com

Pytania

- Aby uzyskać porady dotyczące produktu, należy skontaktować się z: www.hozelock.com

Gwarancja

- Niniejszy bęben automatyczny jest objęty 2-letnią gwarancją obejmującą wady produkcyjne lub materiałowe.

*2 lata gwarancji + dodatkowe 3 lata po rejestracji online na stronie Hozelock. Obowiązują warunki i postanowienia: www.hozelock.com/guarantee

- Bęben automatyczny można zwrócić do firmy Hozelock w celu naprawy i serwisowania nawet po upływie okresu gwarancji. Aby uzyskać szczegółowe informacje oraz cennik, należy odwiedzić stronę: www.hozelockservice.com
- Należy zachować dowód zakupu.

Deklaracja zgodności

Zgodnie z normą EN ISO/IEC 17050-1:2010

Firma Hozelock Exel deklaruje, że w chwili opuszczenia miejsca produkcji, następujące modele bębnów automatycznych Hozelock:

- 2595 - bęben automatyczny z wężem o dł. 40 m
- 2597 - bęben automatyczny Flowmax z wężem o dł. 30 m

są zgodne z podstawowymi wymaganiami w zakresie zdrowia i bezpieczeństwa:

- 2006/42/WE — dyrektywa maszynowa
- oraz zostały zaprojektowane i wyprodukowane zgodnie z następującymi wymaganiami:
- EN ISO 12100-1:2010
 - EN ISO 13857:2008

N. Iacifano

Podpisane przez:

Nick Iacifano

Group Technical Director, Hozelock Exel.
891 Route des Frénes, 69400 Arnas, France
Miejsce wydania: Arnas, France

Data wydania: 01 Marz 2021

Dane techniczne*

	Modelo	
	2595	2597
Długość węża	40m	30m Flowmax
Masa netto	15.7 kg	14.8 kg
Temp. maks.	40°C	
Ciśn. maks.	10 bar / 1 MPa / 150psi	

*Z zastrzeżeniem modyfikacji technicznych.

GR

Μετάφραση αρχικών οδηγιών

ΠΡΟΕΙΔΟΠΟΙΗΣΗ - Διαβάστε προσεκτικά τις παρακάτω οδηγίες προτού ξεκινήσετε να χρησιμοποιείτε το συγκεκριμένο μηχάνημα. Φυλάξτε αυτές τις οδηγίες για μελλοντική αναφορά.

- Αυτό το μηχάνημα προορίζεται για οικιακή εξωτερική χρήση μόνο με νερό. Μην το χρησιμοποιείτε για οποιοδήποτε άλλο σκοπό.
- Θα πρέπει να επιβλέπεται τα παιδιά για να διασφαλιστεί ότι δεν θα χρησιμοποιούν αυτό το προϊόν για παιχνίδι.
- Το προϊόν αυτό μπορεί να χρησιμοποιηθεί από άτομα με μειωμένες οπτικές, αισθητηριακές ή διανοητικές ικανότητες ή χωρίς προηγούμενη εμπειρία ή γνώση, εάν επιπτευτούνται ή αν λάβουν οδηγίες σχετικά με τη χρήση του μηχανήματος, με ασφαλή τρόπο και κατανοήσουν τους κινδύνους που ενέχονται κατά τη χρήση.
- Η χρήση από ανειδίκευτα άτομα ή από άτομα που δεν έχουν διαβάσει και κατανοήσει τις οδηγίες που περιέχονται στο εγχειρίδιο απαγορεύεται.
- Τυχόν τροποποιήσεις στην συσκευή θα καθιστούν άκυρη τη δήλωση συμμόρφωσης και θα απαλλάξουν τον κατασκευαστή από κάθε ευθύνη αστικού και ποινικού δικαίου.

Γρήγορες οδηγίες και συμβουλές

- Εάν το λάστιχο δεν περιελιχθεί, δοκιμάστε τα εξής: Κλείστε τη βρύση και αφήστε το νερό να τρέξει από το λάστιχο, ανοίγοντας το ακροφύσιο/πιστόλι του λάστιχου. Κατεβυθωθείτε προς την ανέμη με το άκρο του λάστιχου και ενεργοποιήστε το μηχανισμό περιελίξης, κρατώντας το λάστιχο κοντά στην ανέμη και τράβηξτε προσεκτικά το λάστιχο κατά 15-30 cm περίπου για την απελευθέρωση της ασφάλειας. (Βεβαιωθείτε πως δεν παρεμβάλλεται κανένα εμπόδιο στο λάστιχο κατά τη διαδικασία περιελίξης.)
- Όταν στερεώσετε την ανέμη, βεβαιωθείτε πως μπορεί να περιστρέφεται ελεύθερα κατά 180°

- Κατά τη διάνοιξη οπών για τη στερέωση της ανέμης, χρησιμοποιήστε οπωσδήποτε ένα τρυπάνι 7 mm
- Βεβαιωθείτε για την κατακόρυφη τοποθέτηση του επίτοιχου στηρίγματος, χρησιμοποιώντας ένα αλφάδι
- Βεβαιωθείτε πως η ανέμη έχει ασφαλιστεί στο στήριγμα προτού ανοιχθεί την παροχή νερού
- Το λάστιχο δεν θα περιελιχθεί εάν απομακρυνθεί σε μικρή απόσταση (15-30 cm) από την ανέμη και κατόπιν κατευθυνθεί προς αυτήν.
- Χρησιμοποιήστε την κλειδαριά που υπάρχει στο πλάι της ανέμης για να ασφαλίσετε το λάστιχο όταν δεν το χρησιμοποιείτε
- Βυθίστε το άκρο του σωλήνα σε ένα μολι με ζεστό νερό για 30 δευτερόλεπτα για να μαλακώσει αρκετά ώστε να διευκολυνθεί η τοποθέτηση στις συνδέσεις του σωλήνα.

Συναρμολόγηση και εγκατάσταση της ανέμης αυτόματης περιελίξης

ΕΠΙΛΟΓΗ ΤΗΣ ΚΑΤΑΛΛΗΛΗΣ ΘΕΣΗΣ ΕΓΚΑΤΑΣΤΑΣΗΣ

Σχ.1

- Η ανέμη είναι σχεδιασμένη για χρήση στο ύπαιθρο και δεν είναι κατάλληλη για χρήση με εσωτερικές οικιακές βρύσες, εκτός εάν χρησιμοποιηθεί με Σύστημα Εσωτερικής Βρύσης (Κωδ. εξαρτήματος: 2159, 2176, 2177, 2274, δεν παρέχεται)
- Η ανέμη θα μπορεί κανονικά να περιστρέφεται κατά 180°. Αφήστε απόσταση 65 cm και στις δύο πλευρές του στηρίγματος τοίχου. (Βλ. Εικ. 1)
- Εάν ο σωλήνας πρόκειται να χρησιμοποιηθεί γύρω από γωνίες, το στήριγμα τοίχου θα πρέπει να τοποθετείται τουλάχιστον 1,60 m από τη γωνία και θα πρέπει να χρησιμοποιηθεί οδηγός για εύκαμπτο σωλήνα (κωδ. εξαρτήματος: 2392, δεν παρέχεται)

ΤΟΠΟΘΕΤΗΣΗ ΤΟΥ ΣΤΗΡΙΓΜΑΤΟΣ ΤΟΙΧΟΥ

Σχ.2

- Αφαιρέστε το στήριγμα τοίχου (Περιεχόμενα Β) από την ανέμη, απαφορίζοντας το στήριγμα που υπάρχει επάνω της (Εικ. 2a). Το στήριγμα τοίχου μπορεί τώρα να αφαιρεθεί και είναι έτοιμο για τοποθέτηση.
- Σημαντικό: Βεβαιωθείτε ότι το στήριγμα τοίχου είναι κατακόρυφο (με τη θλιβιά της ασφάλειας (βλ. Εικ. 6) στραμμένη προς τα κάτω) χρησιμοποιώντας ένα αλφάδι και ότι έχουν διανοιχθεί όλες σωστά μεγέθους (διάμετρου 7 mm και βάθους 50 mm) (Εικ. 2b).
- Χρησιμοποιήστε τα τέσσερα ούπατ και τις βίδες τοίχου που παρέχονται (Περιεχόμενα F). Τα ούπατ και οι βίδες που παρέχονται έχουν σχεδιαστεί για χρήση σε συνθησιασμένους τοίχους από τούβλα και μπετόν. Για να στερεώσετε το στήριγμα σε κάποιο άλλο είδος επιφάνειας, θα πρέπει να χρησιμοποιήσετε τις βίδες και τα ούπατ που είναι κατάλληλα γι' αυτήν.

ΣΥΝΔΕΞΗ ΤΟΥ ΣΩΛΗΝΑ ΠΑΡΟΧΗΣ ΚΑΙ ΤΩΝ

ΕΞΑΡΤΗΜΑΤΩΝ

Εάν ο εύκαμπτος σωλήνας παροχής που συνοδεύει την ανέμη είναι πολύ κοντός για να φτάσει έως τη βρύση, αντικαταστήστε τον με κάποιον άλλο εύκαμπτο σωλήνα, καλής ποιότητας 12,5 mm (1/2").

Σχ 3 – Σύνδεση του σωλήνα παροχής:

- Ακουμπήστε την ανέμη σε μαλακή επιφάνεια, με την πλευρά Α' προς τα επάνω και αφαιρέστε τον πλευρικό δίσκο χρησιμοποιώντας ένα κατσαβίδι (Εικ. 3α).
 - Δύο βιδωτές βίδες συγκρατούν την πλάκα στη φία του σωλήνα στη θέση της. Αφαιρέστε αυτές τις δύο βίδες (Σχ 3β).
- ΠΟΤΕ ΜΗΝ ΕΠΙΧΙΡΗΣΕΤΕ να αφαιρέσετε τις άλλες δύο μαύρες βίδες ασφαλείας!**
- Αφαιρέστε τη φία του σωλήνα (Σχ 3C). Ξεβιδώστε το παξιμάδι του σωλήνα από το σύνδεσμο του εύκαμπτου σωλήνα και σφύρετε το επάνω στον εύκαμπτο σωλήνα.
 - Πιέστε το σωλήνα παροχής των 2 m κάτω από τη γέφυρα του εύκαμπτου σωλήνα και τοποθετήστε το παξιμάδι επάνω από το σωλήνα (Εικ. 3d).
 - Πιέστε το άκρο του εύκαμπτου σωλήνα κάτω από την οδοντωτή της εισαγωγής και σφίξτε το παξιμάδι (Εικ. 3ε). Βεβαιωθείτε ότι ο εύκαμπτος σωλήνας θα πιεστεί σωστά στο εσωτερικό της εισαγωγής.
 - Αντικαταστήστε τη φία του σωλήνα στο αυτόματο καρούλι και αντικαταστήστε τις δύο βίδες (Σχ 3f).

- Τοποθετήστε και πάλι τον πλευρικό δίσκο (Εικ. 3g).
- Τοποθετήστε το καρόι (Περιεχόμενα D) στην ελεύθερη άκρη του λάστιχου.
- Τοποθετήστε το καρόι (Περιεχόμενα Ε- στο μοντέλο Flowmax είναι ήδη τοποθετημένο) στη λάστιχο καθώς επίσης και και το ακροφύσιο/πιστόλι (Περιεχόμενα G) (Εικ. 3h).

ΥΠΟΔΕΙΞΗ: Βυθίστε το άκρο του σωλήνα σε ένα μολυ με ζεστό νερό για 30 δευτερόλεπτα για να μαλακώσει αρκετά ώστε να διευκολυνθεί η τοποθέτησή στις συνδέσεις του σωλήνα.

ΕΓΚΑΤΑΣΤΑΣΗ ΤΗΣ ΜΠΟΜΠΙΝΑΣ

- Απελευθερώστε το στήριγμα που υπάρχει επάνω στην ανέμη. (Εικ. 2α).
- Τοποθετήστε την ανέμη επάνω στο στήριγμα, γέρνοντας την προς τα πίσω και τοποθετώντας την επάνω υποδοχή του στήριγματος της ανέμης στο στήριγμα (Εικ. 4α).
- Αφήστε την ανέμη Auto Reel να πέσει μέσα στο κάτω στήριγμα (Εικ. 4b).
- Ασφαλίστε στη θέση του χρησιμοποιώντας την ασφάλεια (Εικ. 4c). Διαφολλάστε ότι τα κλιπ θα ασφαλιστούν στη θέση τους.
- Προσαρτήστε το βιδωτό σύνδεσμο βρύσης (Περιεχόμενα C) στη βρύση σας και συνδέστε τον εύκαμπτο σωλήνα παροχής σε αυτόν, μέσω του καρόι του τελικού άκρου του σωλήνα (Εικ. 5).
- Δοκιμάστε το συγκρότημα για να διασφαλίσετε

ότι η ανέμη περιστρέφεται ελεύθερα κατά 180°. Ανοίξτε τη βρύση και αφήστε να τρέξει το νερό μέσα από την ανέμη, προτού το χρησιμοποιήσετε για πρώτη φορά. Εάν εμφανιστούν διαρροές, ελέγξτε τις συνδέσεις του εύκαμπτου σωλήνα και σφίξτε και πάλι τα καρόι, εάν εμφανιστούν διαρροές.

- Μπορεί να τοποθετηθεί ασφάλεια (δεν παρέχεται) στην ανέμη, όταν παραμένει συνδεδεμένη στον τοίχο και ανεπιβλήπτη (Εικ. 6).
- Στο κάτω μέρος του στήριγματος υπάρχει ένα σημείο αποθήκευσης εξαρτημάτων, για τη φύλαξη του σωλήνα και των εξαρτημάτων (Εικ. 7).

ΧΡΗΣΗ ΤΗΣ ΑΝΕΜΗΣ

- Για να τραβήξετε την ανέμη προς τα έξω, συγκρατήστε το σωλήνα και απομακρυνθείτε από την ανέμη, προς οποιαδήποτε κατεύθυνση.
 - Η ανέμη διαθέτει αυτόματη ασφάλεια που θα συγκρατήσει το σωλήνα στη θέση του, για χρήση σε οποιοδήποτε απαιτούμενο μήκος. Ο εύκαμπτος σωλήνας μπορεί να τοποθετηθεί στο έδαφος και δεν θα τυλιχθεί.
 - Εάν χρειάζεται μεγαλύτερο μήκος σωλήνα, τραβήξτε τον προς τα έξω.
 - Για να τυλιχθεί ο σωλήνα, τραβήξτε τον μαλακά περίπου 15-30 cm από την ανέμη, για να απελευθερωθεί ο μηχανισμός ασφαλίσης. Βασίστε τον προς το μέρος της ανέμης. Να συγκρατείτε πάντοτε το άκρο του σωλήνα ενώ τυλιγείται. Εάν χρειάζεται προσπάθεια για να το κάνετε, δοκιμάστε τα παρακάτω:
- Κλείστε τη βρύση και αφήστε το νερό να τρέξει από το λάστιχο, ανοίγοντας το ακροφύσιο/πιστόλι του λάστιχου.

Κατευθυνθείτε προς την ανέμη με το άκρο του λάστιχου και ενερπονήστε το μηχανισμό περιέλιξης, κρατώντας το λάστιχο κοντά στην ανέμη και τραβήξτε προσεκτικά το λάστιχο κατά 15-30 cm περίπου για την απελευθέρωση της ασφάλειας. (Βεβαιωθείτε πως δεν παρεμβάλλεται κανένα εμπόδιο στο λάστιχο κατά τη διαδικασία περιέλιξης).

ΔΙΑΣΦΑΛΙΣΤΙΚΟ: ΤΟ ΑΚΡΟ ΤΟΥ ΣΩΛΗΝΑ ΠΡΕΠΕΙ ΝΑ ΕΠΑΝΕΡΧΕΤΑΙ ΣΤΗΝ ΑΝΕΜΗ ΜΕ ΒΑΔΙΣΗ.

ΧΡΗΣΗ ΤΗΣ ΑΣΦΑΛΕΙΑΣ

- Λειτουργήστε την ασφάλεια χρησιμοποιώντας το ρυθμιστικό που βρίσκεται στο πλάι της ανέμης.
- Η ασφάλεια διαθέτει δύο λειτουργίες:
Να εμποδίσει την αποκόλληση του εύκαμπτου σωλήνα όταν αυτός ξετυλιχτεί εντελώς
Να εμποδίσει το τυχαίο τυλίξιμο, ενός ο σωλήνας βρίσκεται σε χρήση.
- Για κλειδωμά, περιστρέψτε το ρυθμιστικό προς το μέρος του συμβόλου (με το κλειστό λουκέτο) (Εικ. 8α). Για ξεκλειδωμά, περιστρέψτε το ρυθμιστικό προς το μέρος του συμβόλου (με το ανοιχτό λουκέτο) (Εικ. 8b).
- Για περισσότερη ασφάλεια, να κλειδώνετε πάντοτε

την ανέμη όταν είναι ανεπιβλήπτη.

Προειδοποίηση

Μην ενεργοποιείτε το κλειδωμα ασφάλειας την ώρα που γυρίζει η μπιμπιά.

ΔΙΑΣΦΑΛΙΣΤΙΚΟ Για να αποφεύγετε ζημιά ή τραυματισμό:

ΤΙ ΔΕΝ ΠΡΕΠΕΙ ΝΑ ΚΑΝΕΤΕ:

- Δ Αφήστε τον σωλήνα όταν μαζεύεται. Πάντα να περπατάτε προς τα πίσω προς το καρούλι που συγκρατεί το σωλήνα.
 - Δ Τοποθετήστε τα δαχτύλιά σας ή οποιοδήποτε αντικείμενο στο άνοιγμα του καρουλιού κατά τη διάρκεια της λειτουργίας.
 - Δ Προσταθήστε να αφαιρέσετε τις βίδες από οποιοδήποτε μέρος του προϊόντος. ΚΙΝΔΥΝΟΣ: Το προϊόν περιέχει προενταταμένο ελατήριο.
 - Δ Αφαιρέστε τη σφαίρα στοπ από τον εύκαμπτο σωλήνα.
- #### ΤΙ ΠΡΕΠΕΙ ΝΑ ΚΑΝΕΤΕ:
- Δ Αφαιρέστε το καρούλι από τον τοίχο τα χειμάνα για να αποφεύγετε την πρόκληση παγετού.
 - Δ Κρατήστε το δάπεδο/έδαφος κάτω από το καρούλι όσο το δυνατόν πιο καθαρό από νερό για να ελαχιστοποιήσετε τον κίνδυνο ολισθησης.
 - Δ Απενεργοποιήστε τη βρύση και αποσυναρμολογήστε το σωλήνα όταν δεν χρησιμοποιείται.

Προς αποφυγή πρόκλησης βλάβης στο Auto Reel κατά τους χειμερινούς μήνες συνιστούμε να αφαιρέτε το υπολειπόμενο νερό από το λάστιχο.

Αυτό μπορεί να γίνει εφαρμόζοντας τα εξής βήματα:

1. Αποσυνδέστε το λάστιχο τροφοδοσίας από τη βρύση
 2. Τοποθετήστε το άκρο του λάστιχου τροφοδοσίας στο έδαφος
 3. Εστυλίστε όλο το λάστιχο, αφού βεβαιωθείτε ότι η σύνδεση του άκρου του λάστιχου είναι «κλειστή» και έπειτα τυλίξτε το όλο
 4. Το υπολειπόμενο νερό θα αποβληθεί από το λάστιχο τροφοδοσίας
 5. Επαναλάβετε το βήμα 3 μερικές φορές
- Εάν αφαιρέσετε το υπολειπόμενο νερό από το Auto Reel, αφενός θα μειωθεί το βάρος του και θα μεταφερθεί πιο εύκολα μέσα τον χειμώνα, και αφετέρου θα περιοριστεί ο κίνδυνος παγώματος του νερού μέσα στο λάστιχο.

Αντιμετώπιση προβλημάτων

Ενεργοποίηση του αυτόματου τυλιγματος

- Ο εύκαμπτος σωλήνας πρέπει να έλκεται από την ανέμη, για μήκος μεταξύ 15 cm και 30 cm. Εάν τραβήξετε μικρότερο ή μεγαλύτερο μήκος, ο εύκαμπτος σωλήνας δεν θα τυλιχθεί αυτόματα. Ο ευκολότερος τρόπος να ενεργοποιηθεί το αυτόματο τυλίξιμο είναι να τραβήξετε μαλακά τον εύκαμπτο σωλήνα από την ανέμη.

Διαρροές

- Αφαιρέστε τον πλευρικό δίσκο και σφίξτε το παξιμάδι, συνδέοντας τον εύκαμπτο σωλήνα στην ανέμη
- Σφίξτε το παξιμάδι στο καρόι του τελικού άκρου του εύκαμπτου σωλήνα
- Σφίξτε το παξιμάδι στο σύνδεσμο φραγής του νερού

Αντικατάσταση εύκαμπτου σωλήνα

- Εάν ο εύκαμπτος ποτίσματος υποστεί ζημιά, μην επιχειρήσετε σε καμία περίπτωση να τον επισκευάσετε. Επικοινωνήστε με την υπηρεσία εξυπηρέτησης καταναλωτών της Hozelock για βοήθεια.

Μηχανισμός αυτόματου τυλιγματος ανέμης Auto Reel

- Εάν ο μηχανισμός αυτόματου τυλιγματος Auto Reel υποστεί ζημιά, ακόμα κι αν έχει παρθεί η περίοδος της εγγύησης, μην επιχειρήσετε να τον επισκευάσετε ή να τον αποσυναρμολογήσετε. Επικοινωνήστε με την υπηρεσία εξυπηρέτησης καταναλωτών της Hozelock για βοήθεια.

Ανταλλακτικά και εξαρτήματα

- Για ανταλλακτικά και εξαρτήματα, επισκεφθείτε την ηλεκτρονική διεύθυνση www.hozelockservice.com

Συμβουλές

- Για συμβουλές σχετικά με τα προϊόντα επικοινωνήστε με: το: www.hozelock.com

Εγγύηση

- Αυτό το αυτόματο καρούλι είναι εγγυημένο για 2 χρόνια από αστοχίες που οφείλονται σε ελαττωματική κατασκευή ή ύλη.
*εγγύηση 2 ετών + 3 επιπλέον έτη αν εγγραφείτε ηλεκτρονικά στην Hozelock. Ισχύουν όροι και προϋποθέσεις: www.hozelock.com/guarantee
 - Το αυτόματο καρούλι μπορεί να επιστραφεί στην Hozelock για επισκευές και συντήρηση, ακόμα και μετά την λήξη της εγγύησης, για τιμές και λεπτομέρειες, επισκεφθείτε την ιστοσελίδα: www.hozelockservice.com
- Φυλάξτε την απόδειξη αγοράς.

Δήλωση συμμόρφωσης

Σύμφωνα με το πρότυπο EN ISO / IEC 17050-1: 2010 Η Hozelock Exel δηλώνει ότι όταν φεύγουν από το εργοστάσιό μας, τα ακόλουθα μοντέλα Hozelock Auto Reel:

- 2595 – Auto Reel με εύκαμπτο σωλήνα 40m
 - 2597 – Auto Reel Flowmax με εύκαμπτο σωλήνα 30m
- συμμορφώνονται με τις βασικές απαιτήσεις υγιείας

και ασφαλειας:

- 2006/42/EK - Οδηγια σχετικα me μηχανηματα και echou σχεδιασεται kai kataσκευασetai symφwva me tiu akolouthou προδιαγραφής:
- EN ISO 12100-1:2010
- EN ISO 13857:2008

N. Iacifano

Υπογραφηκε απο:

Nick Iacifano

Group Technical Director, Hozelock Exel.
891 Route des Frénes, 69400 Arnas, France.
Τοποθεσία έκδοσης: Arnas, France
Ημερομηνία έκδοσης: 01 Μάρτιος 2021

Τεχνικά δεδομένα*

	Μοντέλο	
	2595	2597
Μήκος σωλήνα	40m	30m Flowmax
Καθαρό βάρος	15.7 kg	14.8 kg
Tmax	40°C	
Pmax	10 bar / 1 MPa / 150psi	

*Υπόκειται σε τροποποίηση των προδιαγραφών

TR

Οριγinal talimatların çevirisi

İKAZ – Bu makineyi kullanmaya başlamadan önce bu talimatları dikkatlice okuyun. Bu talimatları daha sonra başvurmak üzere saklayın.

- Bu makine son kullanıcılara yönelik olarak sadece suyla açık alanda kullanılm için tasarlanmıştır. Başka bir amaç için kullanmayın.
- Çocuklar bu ürünle oynamamaları gerektiği konusunda uyarılmalıdır.
- Bu ürün fiziksel, algısal veya akli kabiliyetleri sınırlı veya bilgi ve deneyim eksikliği bulunan kişiler tarafından kullanılacaksa makinenin güvenli kullanımını konusunda gerekli gözlemleri ve talimatlar verilmeli ve bu kişiler ilgili tehlikeleri anlamalıdır.
- Gerekli niteliklere sahip olmayan veya bu kılavuzdaki talimatları okumamış ve anlamamış kişiler tarafından kullanılması yasaktır.
- Cihazda yapılacak değişiklikler, Uygunluk Bildirimini geçersiz kılacak ve üreticinin medeni kanun ve ceza kanunu kapsamındaki sorumluluklarını kaldıracaktır.

Pratik ipuçları ve yararlı bilgiler

- Hortum geri sarmiyorsa aşağıdakileri deneyin; Musluğu kapatın ve hortum başlığını/tabancayı açarak suyun hortumdan akmasını izin verin.

Hortumun ucuyla makaraya yürüyün ve makarayı hortuma yakın bir yerden tutarak geri sarma mekanizmasını tetikleyin, ardından mandalı serbest bırakmak için hortumu yaklaşık 15-30cm çekin. (Geri sarma prosedürü etkin olduğunda hortumu hiçbir şeyin engellemediğinden emin olun.)

- Makarayı monte ederken, makaranın 180° derece hareketini engelleyen hiçbir şey olmadığından emin olun
- Makarayı monte etmek için delik delerken 7mm'lik bir matkap ucunun kullanılması önemlidir
- Bir düzce kullanılarak duvara montaj dirseğini dik monte edildiğinden emin olun
- Su kaynağına açmadan önce makaranın dirseği kilitlendiğinden emin olun
- Hortum kısa bir mesafede (15-30cm) çekilip sonra makaraya doğru yürünmediğe geri sarılmaz.
- Kullanılmadığında hortumu kilitleme için makaranın üstündeki kilidi kullanın
- Hortum konektörlerini daha kolay takmak için hortumun ucunu sıcak su dolu bir kap içinde yaklaşık 30 saniye bekletebilirsiniz.

Otomatik Çarkın kurulumu ve montajı

MONTAJ İÇİN UYGUN BİR KONUM SEÇİN

Şekil 1

- Makara harici kullanım için tasarlanmıştır ve uygun bir İç Mekan Musluk Konektörü ile kullanılmadıkça iç mekân musluklarıyla kullanım için uygun değildir (Parça No'lar; 2159,2176,2177,2274, birlikte verilmek).
- Makara 180°dönebilir olmalıdır. Duvar dirseğinin her iki yanında da 65cm açıklık bırakın (Bkz. Şekil 1).
- Hortum köşelerde kullanılıyorsa, duvar dirseği köşeden en az 1.60m uzağa monte edilmeli ve hortum kılavuzu kullanılmıdır (parça no; 2392, birlikte verilmek).

DUVAR KELEPÇESİNİ TAKIN

Şekil 2

- Makara üstündeki kilitleme kısıcını açarak duvar dirseğini (İçindekiler B) makaradan çıkartın (Şekil 2a). Duvar dirseği artık montaj hazırdir.
- **Önemli: Kabarcıklı düzce kullanarak duvar dirseğinin dik olduğundan (kilit halkanı bkz. şekil 6) aşmıy dökük halde) ve doğru boyutta deliklerin (7mm çap ve 50mm derinlik) delindiğinden emin olun (Şekil 2b).**
- Birlikte verilen dört duvar dübelini ve vidaları kullanın (İçindekiler F). Birlikte verilen dübeller ve vidalar standart tuğla ve beton duvarlarda kullanılm için tasarlanmıştır. Dirseği bakla herhangi bir yüzeye sabitlemek için bu yüzeye uygun vidalar ve dübeller kullanmalısınız.

BESLEYİCİ HORTUMUNU VE FİTTİNGLERİ BAĞLAYIN

Birlikte verilen besleme hortumunu musluğa erişemeyecek kadar kısaysa yerine iyi kaliteli 12,5mm'lik (1/2") bir hortum kullanabilirsiniz.

Şekil 3 – Besleyici Hortumun Takılması:

- Makarayı, 'A' yönü üste gelecek şekilde yumuşak bir yüzeye yatırm ve düz torayıcıyı kullananak bir disk çıkartın (Şekil 3a).
 - İki adet pasiviride vida, plakayı hortum konektörü üzerinde sabit tutar. Bu iki vidayı (Şekil 3b) çıkartın.
 - **Diğer iki siyah sabitleme vidasını KESİNLİKLE çıkarmayı denemeyin!**
 - Hortum konektörünü çıkartın. Hortum somunu hortum konektöründen çıkartın (Şekil 3c).
 - Hortumun ucunu giriş dişlerine bastırın ve ardından somunu sıkın (Şekil 3d). Hortumun sonuna kadar konektöre itildiğinden emin olun.
 - 2m besleme hortumunu hortum köprüsünün altına itin, somunu hortumun üzerine yerleştirin (Şekil 3e).
 - Hortum konektörünü Otomatik makaraya geri takın ve iki vidayı sıkın (Şekil 3f).
 - Yan disk geri takın (Şekil 3g).
 - Hortum adaptörünü (çerçik D) besleyici hortumun ucuna takın.
 - Su tabancası adaptörünü (içerik E -Flowmax modeli için önceden ayarlanmış) sulayıcı hortuma takın ve ucuna su tabancasını bağlayın (içerik-G) (Fig. 3h).
- İPUÇU: Hortum konektörlerini daha kolay takmak için hortumun ucunu sıcak su dolu bir kap içinde yaklaşık 30 saniye bekletebilirsiniz.**

MAKARANIN MONTAJI

- Makara üstündeki kilitleme kısıcılarını açın. (Şekil 2a).
- Makarayı arkaya eğerek ve makaranın üst dirsek soketini dirseğin üstüne yerleştirerek makarayı dirseğe monte edin (Şekil 4a).
- Auto Reel'in alt dirseğin üstüne düşmesine izin verin (Şekil 4b).
- Kilitleme kısıcısını kullanarak yerine kilitleyin. Klipslerin yerlerine oturduğundan emin olun.
- Dişli musluk konektörünü (İçindekiler C) musluğunuzla takın ve besleme hortumunu, hortum uc konektörünü ile buna takın (Şekil 5).
- Makaranın 180° serbest döndüğünden emin olmak için tertibatı test edin. İlk kez kullanmadan önce musluğu açın ve suyun makara boyunca akmasını sağlayın. Sızıntıları kontrol edin ve sızıntı varsa hortum bağlantılarını yeniden sıkın.
- Duvarda denetimsiz bırakıldığından makaraya bir asma kilit (birlikte verilmek) takılabilir (Şekil 6).
- Dirseğin altında hortum uc aksesuarlarının saklanması için bir aksesuar koyma yeri vardır (Şekil 7).

MAKARANIN KULLANIMI

- Hortumu dışarı çekmek için hortum ucunu tutun ve herhangi bir yönde makaradan yürüterek uzaklaşın.
- Makarada, istenen uzunlukta kullanılm için hortumun yerinde tutun otomatik bir mandal vardır. Hortum zemine kalabilir ve geri sarmayabilir.
- Daha fazla hortum gerekiyorsa, gerektiği kadar dışarı çekin.
- Geri sarmak amacıyla mandal mekanizmasını

serbest bırakmak için hortumu 15-30cm dışarı çekin. Hortuma doğru yürüyün. Geri sararken hortum ucunu her zaman tutun. Zorlanıyorsanız şunları deneyin;

Musluğu kapatın ve hortum başlığını/tabancayı açarak suyun hortumdan akmasını izin verin. Hortumun ucuyla makaraya yürüyün ve makarayı hortuma yakın bir yerden tutarak geri sarma mekanizmasını tetikleyin, ardından mandalı serbest bırakmak için hortumu yaklaşık 15-30cm çekin. (Geri sarma prosedürü etkin olduğunda hortumu hiçbir şeyin engellemediğinden emin olun.)

⚠ ÖNEMLİ: HORTUM UCU MAKARAYA DOĞRU YÜRÜNEREK SARILMALIDIR.

GÜVENLİK KİLİDİNİN KULLANIMI

- Makaranın su tarafından kadrani kullanılarak güvenlik kilidini çalıştırın.
- Güvenlik kilidinin iyi fonksiyonu vardır: Tamamen geri sarıldığında hortumu durdurmak Hortum kullanılırken yanlışlıkla geri sarılmasını önlemek.
- Kilitleme için kadrani sembole doğru (kilit kapalı) çevirin (Şekil 8a). Kilit açmak için kadrani sembole (kilit açık) doğru çevirin (Şekil 8b).
- Her güvenlik için makara denetimsiz olduğunda her zaman kilitleyin.

Güvenlik

Makara dönyörken güvenlik kilidini çalıştırmayın.
⚠ **Önemli: Olası hasarları ve yaralanmaları önlemek için:**

AŞAĞIDAKİLERİ YAPMAYIN:

- ⚠ Geri sararken hortumu bırakmayın. Hortumdan tutarak daima makaraya doğru yürüyün.
- ⚠ Çalışma sırasında makaranın hortum açıklığına parmağınızı veya başka cisimler sokmayın.
- ⚠ Ürünün herhangi bir yerindeki vidaları sökmeğe çalışmayın. TEHLİKE: Bu ürün ön gerilimli bir yay içermektedir.
- ⚠ Sulama hortumundaki küresel stoperi çıkartın.

AŞAĞIDAKİLERİ YAPIN:

- ⚠ Don hasarını önlemek için kış aylarında makarayı duvardan çıkartın.
- ⚠ Kayma riskini en aza indirmek için makaranın altındaki zemini mümkün olduğunca temiz ve kuru tutun.
- ⚠ Musluğu kapatın ve kullanıyorken hortumun basıncını boşaltın.

Otomatik Makaranın kış aylarında hasar görmesini engellemek için hortumdaki aşırı suyun boşatılması önerilir.

Bunu aşağıdaki şekilde yapabilirsiniz:

- 1- Besleyici hortumu musluktan çıkartın.
- 2- Hortumun ucunu yere bırakınız.
- 3- Hortumu makaradan komple çekiniz, çektiğiniz hortumun ucunun kapalı olmasına dikkat ediniz.

4 Fazla su diğer uçtan boşalacaktır.

5- 3 nøyu birkaç kez tekrarlayınız.

Fazla suyu daBaltmakla, makaranızı taDrİren hafifleyecek ve aynı zamanda suyun kıDın donması önlenektir.

Otomatik Makaradaki aşırı suyun boşaltılması halinde şu aylarında makaranın daha kolay taşınmasını sağlayarak çark içindeki suyun donmasından kaynaklanabilecek riskleri de azaltır.

Sorun Giderme

Otomatik Geri Sarmayı Etkinleştirme

- Hortum makaradan 15 ila 30 cm çekilmelidir, daha fazla ya da az çekildiğinde otomatik geri sarma çalışmayacaktır. Otomatik geri sarmayı tetiklemeyen en kolay yolu hortumu makaradan nazikçe çekmektir.

Sızıntılar

- Yan diski çıkartın ve hortumu makaraya bağlayan somunu sıkın
- Hortum ucu konektöründeki somunu sıkın
- Su durdurma konektöründeki somunu sıkın

Hortum Değiştirme

- Sulama hortumu hasar görürse, hiçbir koşul altında onarmaya çalışmayın. Yardım için Hozelock müşteri hizmetleri ile görüşün.

Auto Reel Mekanizması

- Auto Reel mekanizmasının arızalanması halinde, garanti kapsamı dışında olsa bile onarmaya ya da sökmeye çalışmayın. Yardım için Hozelock müşteri hizmetleri ile görüşün.

Yedek Parçalar ve Aksesuarlar

- Yedek parçalar ve aksesuarlar için lütfen www.hozelockservice.com adresini ziyaret edin

Tavsiyeler

- Ürün tavsiyesi için lütfen bizimle iletişime geçin: www.hozelock.com

Garanti

- Bu Otomatik Makara ıçlişik veya malzeme kusurlarından doğabilecek arızalara karşı 2 yıl garantilidir.
*2 yıl garanti + ek 3 yıl garanti (Hozelock ile çevrim içi kayıt olursanız). Geçerli hükümler ve koşullar: www.hozelock.com/guarantee
- Otomatik Makara, garanti süresi dolmuş olsa dahi onarım ve hizmet çalışmaları için Hozelock'a gönderilebilir; fiyatlar ve ayrıntılı bilgiler için lütfen web sitemizi ziyaret edin: www.hozelockservice.com
- Satın alma makbuzunuzu lütfen saklayın.

Uygunluk beyanı

EN ISO/IEC 17050-1:2010 uyarınca

Hozelock Exel, üretim tesisinden çıktığında şu Hozelock Otomatik Makara modellerinin:

- 2595 – 40m hortumlu Otomatik Makara
 - 2597 – 30m hortumlu Otomatik Makara Flowmax
- şu direktifin temel iş sağlığı ve güvenliği gereksinimlerini karşıladığını:
- 2006/42/EC – Makine Direktifi
 - aşağıdaki standartlara uyum olarak tasarlandığını ve üretildiğini beyan eder:
 - EN ISO 12100-1:2010
 - EN ISO 13857:2008

İmzalayan:

Nick Ciociano

Group Technical Director, Hozelock Exel.
891 Route des Frênes, 69400 Arnas, France

Baskıldığı yer: Arnas, France

Baskı tarihi: 01 Mart 2021

Teknik Veriler*

	Model	
	2595	2597
Hortum uzunluğu	40m	30m Flowmax
Net ağırlık	15,7 kg	14,8 kg
Tmax	40°C	
Pmax	10 bar / 1 MPa / 150psi	

* Teknik değişikliklere açıktır

HU

Az erediti utasítosok fordítása

FIGYELEM! – Olvassa el figyelmesen az utasítosokot, mielőtt ezt a gépet használná. Össze meg a jelen utasítosokot a későbbiekre.

A gépet csak háztartási céllal, kültérben és vízzel lehet rendeltetésszerűen használni Semmilyen más céllal nem használható.

A gyermekeknek felügyeletet kell biztosítani, nehogy játsszanak a termékkel.

A jelen terméket csökkent fizikai, érzelési és szellemi képességekkel rendelkező, illetve tapasztalatok és ismeretek hiján lévő személyek is használhatják, amennyiben felügyelik őket, illetve, ha megfelelő utasítosokat kapnak a gép biztonságos működtetéséről, és tisztában vannak a veszélyekkel.

Nem használhatják a gépet képzetlen személyek, illetve azok, akik nem olvasták el a kézikönyvből lévő utasítosokat, és nincsenek tisztában az abban foglaltakkal.

Ha a készüléket bármilyen módon módosítják, akkor a Megfelelőségi nyilatkozat érvénytelenül válik, és a gyártó mentesül minden polgári vagy büntetőjogi

felelősség alól.

Javaslatok és ötletek rövid összefoglalása

- Ha a tömlő nem csévélődik fel, akkor: Zárja el a csapot, és engedje ki a tömlőben maradt vizet a fűvóka/pisztoly megnyitásával. Sétáljon vissza a csévélhez a tömlő végével, és aktiválja a felcsévélő mechanizmust úgy, hogy közben a tömlőt a csévé mellett tartja, és finoman meghúzza azt 15-30 cm-re, hogy a retesz kioldjon. (Ügyeljen rá, hogy a felcsévélés közben ne akadályozza szem a tömlőt.)
- A csévé felhelyezésekor győződjön meg róla, hogy a csévé szabadon tud mozogni 180°-ban
- A csévé felhelyezéséhez 7 mm-es lyukakat kell használni
- Győződjön meg a fali konzol függőlegességéről egy vízérték segítővel
- A vízcsap megnyitása előtt ellenőrizze, hogy a csévé stabilan rögzítve van-e a konzolra
- A tömlő csak akkor tud felcsévélődni, ha azt kicsit (15-30 cm-re) eltartjuk a csévétől.
- Ha nem használja a tömlőt, akkor a csévé mellett zár segítésével rögzítse azt.
- Tegye a tömlő végét egy forró vízzel teli edénybe 30 másodpercre, hogy a tömlő csatlakozóját könnyebben fel lehessen szerelni..

Az automatikus csévélő összeszerelése és üzembe helyezése

A MEGFELELŐ FELSZERELÉSI HELY KIVÁLASZTÁSA

1. ábra

- A csévé kultéri használatra lett tervezve. Beltéri csapokhoz csak akkor használható, ha használja a megfelelő beltéri csap csatlakozót (cikkszám: 2159, 2176, 2177, 2274. Nincs mellékelve.)
- A csévélnek képesnek kell lennie 180°-ban elmozdulni. Hagyjon legalább 65 cm szabad helyet a fali konzol mindkét oldalától. (lásd: 1. ábra)
- Ha a tömlőt sarkonkál is el kell vezetni, akkor a fali konzolt legalább 1,6 méterre kell elhelyezni a sarkotól, továbbá használni kell egy tömlővezetőt (cikkszám: 2392. Nincs mellékelve.)

FALI RÖGZÍTŐELEM FELSZERELÉSE

2. ábra

- Távolítsa el a fali konzolt (B elem) a csévéről a csévé rögzítőreteszének kioldásával (2a ábra). A fali konzolt ezután eltávolítható, és felhelyezhető.
- **Fontos: Egy vízérték segítésével győződjön meg róla, hogy a fali konzol függőlegesen áll (úgy, hogy a lakat (lásd: 6 ábra) lefelé néz), és hogy a kifűrt lyukak megfelelő méretűek (7 mm átmérőjűek és 50 mm mélyek) (2b ábra).**

- Használja a mellékelt négy darab tiplít és csavart (F elem). A mellékelt tiplít és csavart hagyományos téglá- és betonfalban helyezhetők el. Ha ettől eltérő felületre szeretné felrögzíteni a konzolt, akkor ennek megfelelő tiplít és csavart kell használni.

A TÁPTÖMLŐ ÉS A SZERELVÉNYEK CSATLAKOZTATÁSA

Ha a mellékelt adagoló-tömlő nem ér el a csaphoz, akkor használjon egy jó minőségű, 12,5 mm-es tömlőt.

3. ábra. Az adagoló-tömlő csatlakoztatása:

- Fektesse le a csévét egy puha felületre úgy, hogy az 'A' oldalra legyen felül, majd távolítsa el az oldalsó tárcsát egy csavarhúzó segítségével (3a ábra).
- Két pozitív csavart tartja a tömlőcsatlakozón lévő lemez a helyén. Vegye ki ezt a két csavart (3b. ábra). **SOHA ne próbálja meg kivenni a másik két fekete biztosítócsavart.**
- Vegye ki a tömlőcsatlakozót. Csavarja le a tömlő anyáját a tömlőcsatlakozóról (3c ábra).
- Nyomja be a 2 méteres adagoló-tömlőt a tömlőhid alá, majd húzza rá a tömlőre az anyát (3d ábra).
- Nyomja be a tömlő végét a bemeneti fogakba, és húzza meg az anyát (3e. ábra). Ügyeljen arra, hogy teljesen tolja be a tömlőt a csatlakozóba.
- Tegye vissza a tömlőcsatlakozót az automatikus tömlődobba, és tegye vissza a két csavart (3f. ábra).
- Szerelje vissza az oldalsó lemezt (3g. ábra).
- Csatlakoztassa a gyorscsatlakozót (D tartozék) a tápláló tömlő szabad végéhez.
- Csatlakoztassa a víz záró csatlakozót (E tartozék – Flowmax modellnél előszerezelt) a csőhöz és csatlakoztassa a fűvókát / szórócsövet a víz záró csatlakozóhoz (G tartozék) (3h ábra).

JAVASLAT: Tegye a tömlő végét egy forró vízzel teli edénybe 30 másodpercre, hogy a tömlő csatlakozóit könnyebben fel lehessen szerelni.

A CSÉVÉ ÜZEMBE HELYZÉSE

- Oldja ki a csévé rögzítőreteszt (2a ábra).
- Helyezze fel a csévét a konzolra úgy, hogy megdönti a csévét hátrafelé és a csévé felső konzol foglalatát ráhelyezi a konzolra (4a ábra).
- Hagyja, hogy a csévé az első keretre essen (4b ábra).
- Rögzítse a helyére a rögzítőreteszt segítségével. Győződjön meg róla, hogy a retesz stabilan a helyén van.
- Csatlakoztassa a csaphoz a menetes csap csatlakozót (C elem), majd csatlakoztassa hozzá az adagoló tömlőt a tömlővég csatlakozó segítségével (5. ábra).
- Tesztelje le a szerelvényt, hogy meggyőződjön róla, hogy a csévé szabadon mozog 180°-ban. Nyissa meg a csapot és folyassa át a vizet a csévén az első háztartási előtől. Ellenőrizze, hogy szivárog-e a rendszer. Szivárgás esetén húzza meg a tömlőcsatlakozásokat.
- Szükség esetén a csévé lakattal (nincs mellékelve) is ellátható (6 ábra).

- A konzol alján van egy tárolórekesz, ahol a tömlővég-kiegészítőket lehet tárolni (7 ábra).

A CSÉVE HASZNÁLATA

- A tömlő lehűzésához fogja meg a tömlő végét, majd sétáljon el vele bármely irányba.
- A cséve el van látva egy automatikus retesszel, ami mindig a kihúzott hosszúságon tartja a tömlőt. A tömlő így akkor sem kezd el magától felcsévélődni, ha azt lerakjuk a földre.
- Húzza ki a tömlőt a szükséges mértékben.
- A tömlő felcsévélééhez húzza azt el 15-30 cm-rel a csévétől, hogy a rögzítőmechanizmus kioldjon. Induljon el a cséve felé. A felcsévélés közben mindig tartsa a tömlő végét. Ha ez nem menne: Zárja el a csapot, és engedje ki a tömlőben maradt vizet a fúvóka/pisztoly megnyitásával. Sétáljon vissza a csévéhez a tömlő végével, és aktiválja a felcsévélő mechanizmust úgy, hogy közben a tömlő a cséve mellett tartja, és finoman meghúzza azt 15-30 cm-re, hogy a retesz kioldjon. (Ügyeljen rá, hogy a felcsévélés közben ne akadályozza semmi a tömlőt.)

▲ FONTOS! A TÖMLŐ VÉGÉVEL VISSZA KELL MENNI A TÖMLŐDOBHOZ.

A BIZTONSÁGI ZÁR HASZNÁLATA

- A biztonsági zár a cséve oldalán található tárcsa segítségével lehet működésbe hozni.
- A biztonsági zár funkciója kettős: Megakadályozza a tömlő kihúzását, ha az teljesen fel van csévélve Megakadályozza, hogy a tömlő felcsévélődjön, ha az használatban van.
- A zár aktiválásához fordítsa el a tárcsát a zárt lakat szimbólum felé (8a ábra). A zár feloldásához fordítsa el a tárcsát a nyitott lakat szimbólum felé (8b ábra).
- A nagyobb biztonság érdekében mindig zárja le a csévét, ha azt felügyelet nélkül hagyja.

Figyelmeztetés

Ha a cséve forog, ne hozza működésbe a biztonsági zárat!

▲ FONTOS! A személyi sérülések és a vagyoni kár elkerülése érdekében:

KERÜLJE A KÖVETKEZŐKET:

- ▲ Ne engedje el a tömlőt felcsévélés közben. Mindig fogja a tömlőt, amikor visszamegy a tömlődobhoz.
 - ▲ Ne tegye az ujjait, illetve ne tegyen tárgyakat a dob tömlőnyílásába működtetés közben.
 - ▲ Ne próbáljon meg csavarokat kivenni a termék semmilyen részéből. VESZÉLY! A termék előre megfeszített rugót tartalmaz.
 - ▲ Ne vegye ki a gömbfejű elzáróelemet a loscolótömlőből.
- ### VÉGEZZE EL A KÖVETKEZŐKET:
- ▲ Szerelje le a tömlődobot a falról télen, hogy a fagy ne tegyen kárt benne.
 - ▲ Az elcsúszás kockázatának minimalizálása

érdekében a tömlődob alatti talajon/padlón lehetőleg ne legyen víz.

▲ Zárja el a csapot, és szüntesse meg a tömlő nyomását, amikor az nincs használatban.

Annak érdekében, hogy az automatikus tömlődob ne roglándóhasson meg a téli hónapokban, ajánlott a tömlőcsőből eltávolítani a felesleges vizet.

Ezt az alábbi módon lehet elérni:

1. Bontsa a táptömlő csatlakoztatását a csaptól
2. Helyezze a táptömlő végét a földre
3. Húzza ki a tömlőt teljes hosszában, győződjön meg arról, hogy a tömlő végén a csatlakozó "zárt" helyzetben van, majd húzza azt teljesen vissza
4. A víztöbblet a táptömlőből eltávolításra kerül
5. Ismételje meg 3 alkalommal ezt a lépést

Azáltal, hogy a víztöbbletet az automata csévélő eltávolítja, nemcsak ennek súlya lesz ennek könnyebb szállításkor, hanem a víz csévén belüli megfagyásának kockázata is csökken a téli időszakban.

Hibaelhárítás

Az automatikus csévélés működésbe hozása

- A tömlőt 15-30 cm-re kell kihúzni a csévétől, máskülönben az automatikus visszacsévélés nem működik. A tömlő felcsévélésének legegyszerűbb módja, ha finoman meghúzza a tömlőt a csévénél.

Szivárgás

- Távolítsa el az oldalsó tárcsát, és húzza meg a tömlőt a csévéhez csatlakoztató anyát.
- Húzza meg az anyát a tömlővég csatlakozón
- Húzza meg az anyát a vizgató csatlakozón

A tömlő cseréje

- Ha a vízestömlő megsérül, akkor semmilyen körülmények között ne próbálja azt megjavítani! Ehelyett vegye fel a kapcsolatot a Hozelock ügyfélszolgálatával.

Automatikus cséve mechanizmus

- Abban az esetben, ha az automatikus cséve mechanizmus meghibásodik, ne próbálja meg megjavítani vagy szétszedni azt (még akkor se, ha a garanciaidő már lejárt!) Ehelyett vegye fel a kapcsolatot a Hozelock ügyfélszolgálatával.

Pótalkatrészek és kiegészítők

- A pótalkatrészekkel és kiegészítőkkal kapcsolatos információkért kérjük, látogassa meg a www.hozelockservice.com weboldalt.

Tanácsok

- Terméktámogatásért, kérjük, vegye fel velünk a kapcsolatot a következő címen: www.hozelock.com

Jótállás

- A jelen automatikus tömlődobra 2 év jótállás vonatkozik, amely kiterjed a gyártásból vagy a felhasználást anyagokból fakadó hibákra.
- *2 év garancia + további 3 év, ha online regisztrál a Hozelock-on. A feltételek érvényesek: www.hozelock.com/guarantee
- Az automatikus tömlődobot vissza lehet juttatni a Hozelock vállalatához javításra és szervizelésre a jótállási idő lejártá után is. Az árrakkal és részletekkel kapcsolatban látogasson el a www.hozelockservice.com weboldalra.

Kérjük, őrizze meg a vásárlást igazoló nyugtát.

Megfelelőségi nyilatkozat

Megfelelőségi nyilatkozat

A EN ISO/IEC 17050-1:2010 alapján

a Hozelock Exel kijelenti, hogy, amikor a gyártást elhagyták, a következő típusú Hozelock automatikus tömlődobok:

- 2595 – automatikus tömlődob 40 m-es tömlővel
- 2597 – automatikus tömlődob Flowmax 30 m-es tömlővel

teljesítették az alábbi előírások alapvető, egészségre és biztonságra vonatkozó követelményeit:

- 2006/42/EK – gépekről szóló irányelv, valamint kialakításuk és gyártásuk az alábbi műszaki előírásoknak megfelelően történt:
- EN ISO 12100-1:2010
- EN ISO 13857:2008

Aláírás:

Nick Iaciofano

Group Technical Director, Hozelock Exel.
891 Route des Frères, 69400 Arnas, France

Kibocsátás helye: Arnas, France

Kibocsátás ideje: 01 március 2021

Műszaki adatok*

	Típus	
	2595	2597
Tömlő hossza	40m	30m Flowmax
Nettó tömeg	15,7 kg	14,8 kg
Maximális hőmérséklet	40°C	
Maximális nyomás	10 bar / 1 MPa / 150psi	

* A műszaki módosítások miatt változhat.

CZ

Příklad povodních pokynů

 **Upozornění – Než začnete přístroj používat, pečlivě si přečtěte tyto pokyny. Tento návod si uchovejte, abyste do něj mohli v budoucnu nahlížet.**

- Tento přístroj je určen pouze pro domácí venkovní používání. Nepoužívejte jej k jinému účelu.
- Děti je nutné hlídat, aby si s přístrojem nehrály.
- Produkt mohou používat osoby, které mají omezené fyzické, smyslové či duševní schopnosti nebo které nemají dostatečné zkušenosti a vědomosti, pokud mají dohled nebo dostali pokyny k bezpečnému používání přístroje a chápou s tím spojená rizika.
- Produkt nesmějí používat neproškolené osoby ani ti, kdo si nepřičetli a nepochopili pokyny uvedené v příručce.
- Jakékoli úpravy přístroje provedou k tomu, že prohlášení o shodě ztratí platnost a výrobce přestane nést odpovědnost dle občanského a trestního práva.

Rychlé rady a tipy

- Pokud se hadice nenavijí, zkuste následující kroky: Vypněte kohout a nechte vodu vytékat z hadice otevřenou tryskou/pistolí.
- Přiblížte se k navijáku s koncem hadice a spusťte navijací mechanismus tak, že uchopíte hadici v blízkosti navijáku, pak mírně zatáhnete za hadici asi o 15-30 cm pro uvolnění zámu. (Zkontrolujte, zda nic nebrání hadici v cestě, když je aktivní proces navijení.)
- Při montáži navijáku zkontrolujte, zda nic nebrání volnému pohybu navijáku v úhlu 180°.
- Je nutné použít vrták 7 mm pro vrtání otvorů k upevnění navijáku
- Vodováhu zkontrolujte, zda je nástěnný držák namontován správně
- Zkontrolujte, zda je naviják zajištěn v držáku, než zapnete přívod vody
- Hadice se nebudou navijet, pokud ji nevytáhnete na krátkou vzdálenost (15-30 cm) od navijáku, pak ji přisuňte zpět k navijáku.
- Pomoci zámu na boku navijáku uzamkněte hadici, pokud ji nepoužíváte
- Na 30 s ponoňte konec hadice do misky s horkou vodou, aby šlo snadněji nasadit hadicové spojky.

Montáž a instalace automatického navijáku

VÝBĚR VHDNĚNÉ POZICE PRO INSTALACI

Obr.1

- Naviják je navržen pro venkovní použití a nehodí se pro použití s interiérovými kohouty, pokud nepoužijete vhodný konektor pro interiérové kohouty (č. dílů: 2159,2176,2177,2274, nejsou součástí balení)
- Naviják by měl mít dost místa, aby se mohl

pohybovat přes 180°. Na obou stranách nástěnného držáku počítejte s volným místem 65 cm. (Viz obr. 1)

- Pokud chcete hadici používat za rohem, nástěnný držák namontujte minimálně 1,60 m od rohu a použijte vodítko hadice (díl č. 2392, není součástí balení.)

MONTÁŽ NÁSTĚNNÉHO DRŽÁKU

Obr.2

- Sejměte nástěnný držák (obsah B) z navijáku tak, že povolíte blokovací svorku na navijáku (Obr. 2a). Nástěnný držák nyní můžete vyjmout a připravit k montáži.
- **Důležité!** Vodováhu zkontrolujte, zda je nástěnný držák svislý (šmyčka visacího zámku (viz obr. 6) směřuje dolů) a zdá se být vyvrstvený otvory správných rozměrů (průměr 7 mm a hloubka 50 mm) (Obr. 2b).
- Použijte dodané čtyři hmoždinky a šrouby (obsah F). Dodané hmoždinky a šrouby jsou navrženy pro standardní cihlové a betonové zdi. Chcete-li upevnit držák na nějakou jinou plochu, měli byste použít šrouby a hmoždinky pro tuto plochu.

PŘIPOJENÍ PŘÍVODNÍ HADICE A UPEVNĚNÍ

Pokud je dodaná přívodní hadice příliš krátká na vzdálenost od kohoutu, použijte místo ní kvalitní hadici 12,5 mm (1/2").

Obr.3 – Upevnění přívodní hadice:

- Položte naviják na měkkou plochu stranou A nahoru a sejměte boční kotouč plochým šroubovákem (Obr. 3a).
- Dva šrouby Posírdive drží desku na hadicové spoje na místě. Tyto dva šrouby odsroubujte (Obr.3b). **NIKDY nezkušujte odsroubovat druhé dva černé bezpečnostní šrouby!**
- Sejměte hadicovou spojku. Odsroubujte maticí hadice ze hadicové spojky (Obr. 3c).
- Zatlačte 2 m přívodní hadici pod můstek hadice, umístěte matici na hadici (Obr. 3d).
- Zatlačte konec hadice pod vstupní zuby a utáhněte matici (Obr.3e). Zkontrolujte, zda je hadice zatlačena až ke spojení.
- Dejte hadicovou spojku zpět do automatického navijáku a znovu zasroubujte dva šrouby (Obr.3f).
- Znovu nasadte boční kotouč (Obr.3g).
- Připojte konektor hadicové spojky (Obsah D) k volnému konci přívodní hadice.
- Konektor zablokování průtoku (Obsah E – na modelu Flowmax je předem připevněn) připojte k zalévací hadici a dodanou trysku/pistolii připojte ke konektoru zablokování průtoku (Obsah G) (Obr. 3h).

RADA: Na 30 s ponořte konec hadice do mísky s horkou vodou, aby šlo snadněji nasadit hadicové spojky.

INSTALACE NAVIJÁKU

- Uvolněte blokovací svorku na navijáku. (Obr. 2a).
- Upevněte naviják na držák tak, že sklopite naviják dozadu a umístíte horní část držáku navijáku na

držák (Obr. 4a).

- Nechte automatický naviják spadnout na dolní držák (Obr. 4b).
- Zablokujte na místě pomocí blokovací svorky. Zkontrolujte, zda jsou svorky na místě.
- Upevněte konektor kohoutu se závitem (obsah C) ke kohoutu a upevněte k němu přívodní hadici pomocí konektoru konce hadice (Obr. 5).
- Otestujte spojení, abyste zkontrolovali, zda se naviják volně pohybuje přes 180°. Zapněte kohout a nechte vodu protéct navijákem, než jej úplně použijete. Zkontrolujte případné úniky a utáhněte znovu spoje hadic, pokud voda prosakuje.
- Visací zámek (není součástí balení) je možné upevnit na naviják, pokud jej necháváte bez dozoru na stěně (Obr. 6).
- Ve spodní části držáku je odkládací prostor na příslušenství hadicových koncovek (Obr. 7).

POUŽÍVÁNÍ NAVIJÁKU

- Chcete-li hadici vytáhnout, podržte konec hadice a kráčeje od navijáku libovolným směrem.
- Naviják používá automatický zámek pro přidržení hadice na místě v požadované délce. Hadici můžete položit na zem a zůstane odvinutá.
- Pokud požadujete delší hadici, vytažte ji podle potřeby.
- Pro navinutí hadice jemně zatáhněte za hadici asi 15-30 cm od navijáku a uvolní se blokovací mechanismus. Pak kráčeje zpět k navijáku. Pokud se hadice navijí, vždy držte konec hadice. Pokud si tím máte potíže, zkuste: Vypněte kohout a nechte vodu vytékat z hadice otevřenou tryskou/pistolí. Přiblížte se k navijáku s koncem hadice a spusťte navijecí mechanismus tak, že uchopíte hadici v blízkosti navijáku, pak mírně zatáhněte za hadici asi o 15-30 cm pro uvolnění zámku. (Zkontrolujte, zda nic nebrání hadici v cestě, když je aktivní proces navijení.)

⚠ DŮLEŽITÉ: S KONCEM HADICE JE NUTNO KRÁČET ZPĚT K NAVIJÁKU.

POUŽÍVÁNÍ BEZPEČNOSTNÍHO ZÁMKU

- Bezpečnostní zámek zapnete pomocí tlačítka na boku navijáku.
- Bezpečnostní zámek má dvě funkce: Zastaví vyťahování hadice při plném navinutí Zastaví náhodné navinutí, když hadici používáte.
- Pro uzamčení otočte tlačítko k symbolu (uzavřený visací zámek) (Obr. 8a). Pro odemčení otočte tlačítko tak, aby směřovalo k symbolu (otevřený zámek) (Obr. 8b).
- Pro vyšší zabezpečení vždy naviják bez dozoru zamykejte.

Varování

Nepoužívejte bezpečnostní zámek, zatímco se naviják otáčí.

⚠ DŮLEŽITÉ: Prevence poškození nebo zranění:

CO NIKDY NEDĚLAT:

- ⚠ Použít hadici při navijení. Při navijení držte hadici a kráčeje k navijáku.
- ⚠ Vkládat prsty nebo předměty do otvoru na hadici v navijáku během provozu.
- ⚠ Pokoušet se vyjmout šrouby z kterékoliv části výrobku. **NEBEZPEČÍ:** Výrobek obsahuje předpjatou pružinu.
- ⚠ Vynadávat sedou kuličku ze zalévací hadice.

CO DĚLAT:

- ⚠ Snímat naviják ze stěny v zimě, aby jej mráz nepoškodil.
- ⚠ Udržovat podlahu/zem pod navijákem co nejčistší a nejspušší, aby nedošlo k uklouznutí.
- ⚠ Vypínat kohout a odstranit tlak z hadice, pokud výrobek nepoužíváte.

Kvůli hrozbě poškození automatického navijáku v průběhu zimních měsíců je nutné, aby v hadici nezůstala žádná voda.

Toto lze provést pomocí následujících kroků:

1. Odpojte hadici od přívodu vody
2. Položte konec hadice na zem
3. Vytáhněte celý konec hadice, která musí být na hadicové koncovce zavěšená a zcela za hadici zatáhněte.
4. Zbývající voda se takto sama vypustí
5. Opakujte krok č. 3 několikrát do doby než bude voda úplně vypuštěná

Tímto opatřením vypustíte nejen přebytečnou vodu z automatického navijáku, ale umožní Vám to i lehčí manipulaci s výrobkem při uskladnění před zimním obdobím a zároveň to sníží riziko zamrznutí vody uvnitř bubny.

Odstraňování potíží

Aktivace automatického navijení

- Hadici je nutno vytáhnout z navijáku o 15 cm až 30 cm, při jiných hodnotách se hadice automaticky nenavine. Nejspásnější způsob spouštění automatického navijení je opatrně zatáhnout za hadici u navijáku.

Netěsnost

- Odstraňte boční kotouč a utáhněte matici spojující hadici s navijákem
- Utahněte matici na konektoru hadicové koncovky
- Utahněte matici na konektoru zablokování průtoku

Výměna hadice

- Při poškození zalévací hadice byste se ji nikdy neměli pokusit opravit. Požádejte o pomoc oddělení služeb zákazníkům společnosti Hozelock.

Mechanismus automatického navijáku

- Dojde-li k poškození mechanismu automatického navijáku, ani po skončení záruční lhůty se nesnažte jej opravovat nebo rozebrat. Požádejte o pomoc oddělení služeb zákazníkům společnosti Hozelock.

Náhradní díly a příslušenství

- Informace o náhradních dílech a příslušenství najdete na www.hozelockservice.com

Rady

- Ohledně rad týkajících se výrobku použijte prosím kontakt: www.hozelock.com

Záruka

- Na tento automatický naviják se poskytuje záruka 2 roky na vady výroby nebo materiálu. *2 roky záruka + další 3 roky, pokud se zaregistrujete online s Hozelockem. Platí smluvní podmínky: www.hozelock.com/guarantee
- Automatický naviják můžete vrátit společnosti Hozelock k opravě a servisním pracem, a to i po uplynutí záruční lhůty; ceny a podrobnosti najdete na webu: www.hozelockservice.com Ušchejte si doklad o nákupu.

Prohlášení o shodě

IV souladu s normou EN ISO/IEC 17050-1:2010 společnost Hozelock Exel prohlašuje, že při expedici z našeho místa výroby následující modely automatických navijáků Hozelock:

- 2595 – Auto Reel s 40m hadicí
 - 2597 – Auto Reel Flowmax s 30m hadicí
- odpovídají nezbytným zdravotním a bezpečnostním požadavkům:
- 2006/42/ES – směrnice o strojních zařízeních a byly navrženy a vyrobeny podle následujících specifikací:
 - EN ISO 12100-1:2010
 - EN ISO 13857:2008

Podpis:
Nick Iaciofano

Group Technical Director, Hozelock Exel.
891 Route des Frénes, 69400 Arnas, France

Místo vydání: Arnas, France

Datum vydání: 01 Březen 2021

Technická data*

	Model	
	2595	2597
Délka hadice	40m	30m Flowmax
Čistá hmotnost	15,7 kg	14,8 kg
Tmax	40°C	
Pmax	10 bar / 1 MPa / 150psi	

* Podléhá technickým úpravám

Preklad pôvodných pokynov.

UPOZORNENIE – Pred použitím produktu si dôkladne prečítajte tieto inštrukcie. Tieto inštrukcie uschovajte pre použitie v budúcnosti.

- Tento produkt je určený pre domáce, vonkajšie použitie iba s vodou. Nepoužívajte na akékoľvek iné účely.
- Deti by mali byť pod dozorom, aby sa zaručilo, že sa nebudú hrať s týmto produktom.

Tento produkt môžu používať osoby s obmedzenými fyzickými, senzorickými alebo mentálnymi schopnosťami alebo osoby bez skúsenosti a vedomosti, ak majú nad sebou dohľad, alebo boli poučené o používaní zariadenia bezpečným spôsobom a pochopili s tým spojené riziká.

- Použitie nezaškolenými a neskusenými osobami alebo osobami, ktoré si neprečítali a nepochopili pokyny na používanie uvedené v príručke je zakázané.
- Akékoľvek úpravy zariadenia spôsobia zánik platnosti Vyhlásenia o zhode a výrobcu zviazaného zodpovednosti v rámci civilného a kriminálneho práva.

Rýchle návody a tipy

- Ak sa hadica neprevíja, skúste nasledujúce; Zavrite vodovodný kohútik a otvorením trysky/striekacej pištole nechajte vytečť vodu z hadice. S jedným koncom hadice v ruke kráčajte späť smerom ku navijaku a aktivujte mechanizmus previnutia tak, že hadicu držíte blízko navijaku a jemne potiahnite hadicu o cca. 15 až 30 cm, aby sa uvoľnila západka.
- (Zabezpečte, aby počas procedúry previnutia nič neblokovalo hadicu.)
- Pri montáži navijaku zabezpečte, aby nič nebránilo voľnému vychyľovaniu navijaka v uhle 180°.
- Pri vŕtaní dier za účelom inštalácie navijaka je nevyhnutné použiť vŕták o veľkosti 7 mm.
- Pomocou vodových zabezpečte, aby bola nástenná konzola nainštalovaná vertikálne.
- Pred zapnutím prívodu vody skontrolujte, či je navijak nainštalovaný a uzamknutý do nástennej konzoly.
- Aby sa hadica prevíjala, musí sa vytiahnuť na krátku vzdialenosť (15 až 30 cm) smerom od navijaka a potom sa musí posúvať smerom ku navijaku.
- Ak sa hadica nepoužíva, použite záмок na strane navijaka na uzamknutie hadice.
- Koniec hadice ponorte do nádoby s horúcou vodou na 30 sekúnd a hadica sa jednoducho zavedie do konektorov hadice.

Zostavenie a inštalácia navijaka Auto Reel

VÝBER VHODNEJ POLOHY PRE INŠTALÁCIU

Obr. 1

- Navijak je navrhnutý na vonkajšie použitie a nie je vhodný pre použitie s vnútornými vodovodnými kohútikmi, ak sa nepoužije vhodný konektor na pripojenie k vnútornému vodovodnému kohútiku (Čís. časti: 2159, 2176, 2177, 2274, ktoré nie sú súčasťou dodávky)
- Navijak sa musí dať vychyľovať v uhle 180°. Na oboch stranách nástennej konzoly nechajte medzeru 65 cm. (Pozrite obr. 1)

AK SA HADICA POUŽÍVA OKOLO ROHU, NÁSTENNÁ KONZOLA BY MALA BYŤ NAINŠTALOVANÁ VO VZDIALENOSTI ASPOŇ 1,60 M OD ROHU A MAL BY SA POUŽIŤ PROSTRIEDKOM POMOČKA NA VEDENIE HADICE (ČÍSL. ČASTI: 2392, KTORÁ NIE JE SÚČASŤOU DODÁVKY.)

INŠTALÁCIA NÁSTENNEJ KONZOLY

Obr. 2

- Nástennú konzolu (B) oddelte od navijaka tak, že spodnú časť konzoly jemne potiahnete od navijaka Autoreel a navijak potom spadne (obr. 2a). Nástenná konzola je pripravená na inštaláciu.
- **Dôležité: Pomocou vodových zabezpečte vertikálne umiestnenie nástennej konzoly (so skladovacím vreckom na vrchu) a zabezpečte, aby boli vyvŕtané otvory o správnej veľkosti (7 mm priemer, hĺbka 50 mm) (obr. 2b a predloha na krabici).**
- Použite dodané 4 nástenné príchytky a skrutky (F). Dodávané príchytky a skrutky sú navrhnuté pre štandardné tehlové a betónové steny.
- V prípade, že nástennú konzolu pripevňujete k inému povrchu, musíte použiť príchytky a skrutky vhodné pre príslušný povrch.

PRIPOJENIE PRÍVODNEJ HADICE A ARMATÚR

AK JE DODÁVANÁ PRÍVODNÁ HADICA KRÁTKA, ABY DOSIAHLA K VÁŠMU VODOVODNÉMU KOHÚTIKU, NAHRADTE JU HADICOU DOBREJ KVALITY, 12,5 MM (*).

Obr. 3 - Pripojenie prívodnej hadice

- Navijak položte na mäkký povrch s hornou stranou A a bočný kotúč vyberte pomocou plochého skrutkovača (obr. 3a).
- Dve skrutky posidrite držia disk mieste na konektore hadice. Odmontujte tieto dve skrutky (obr. 3b).
- **NIKDY SA NEPOKÚŠAJTE ODMONTOVAŤ ĎALŠIE DVE ČIERNE BEZPEČNOSTNÉ SKRUTKY!**
- Vyberte konektor hadice. Odskrutkujte hadicovú maticu z konektora hadice (obr. 3c).
- Zatlačte prívodnú hadicu pod hadicový mostík a maticu prevlečte cez hadicu (obr. 3d).
- Koniec hadice zatlačte do vstupných zubov a maticu utiahnite (obr. 3e). Zabezpečte, aby bola hadica úplne zatlačená do konektora.

- Konektor opäť umiestnite do navijaka Auto Reel a taktiež opäť nasad'te a utiahnite dve skrutky (obr. 3f).
- Konecový konektor hadice (D) pripojte k voľnému

koncu prívodnej hadice. Opäť umiestnite postranný disk (obe. 3g).

- Konektor proti prietoku (E – vopred namontovaný na modeli Flowmax) pripojte k zavlazovacej hadici a pripojte trysku/pištoľ dodanú s konektorom proti prietoku (G) (obr. 3h).

RADA: Koniec hadice ponorte do nádoby s horúcou vodou na 30 sekúnd a hadica sa jednoducho zavedie do konektorov hadic.

INŠTALÁCIA NAVIJAKA

- Uvoľnite uzamykaciu sponu na navijaku. (obr. 2a).
- Navijak nainštalujte ku konzole tak, že ho nakloníte smerom vzad, a hornú objímku konzoly navijaka umiestnite na konzolu (obr. 4a).
- Nechajte navijak Autoreel, aby zapadol do spodnej objímky (obr. 4b).
- Pripojte závitový konektor kohútika (C) ku vášmu kohútiku a k nemu pripojte prívodnú hadicu pomocou konečového konektora hadice (obr. 5).
- Zostavu otestujte a presvedčte sa, že navijak sa môže voľne vychyľovať v uhle 180°. Pred prvým použitím navijaka zapnite kohútik a nechajte navijakom tiecť vodu. Skontrolujte, či nedochádza k netesnostiam a ak je to potrebné utiahnite pripojenia hadice.
- Ak sa navijak neobsluhuje, môže sa zaisťiť pomocou visacieho zámku (obr. 6).
- Na spodku konzoly sa nachádza miesto na uskladnenie príslušenstva konca hadice (obr. 7).

POUŽÍVANIE NAVIJAKA

- Hadicu vytiahnite smerom von tak, že ju držíte za koniec a kráčajte ľubovoľným smerom od navijaka.
- Navijak má automatickú západku, ktorá drží hadicu na mieste pri akékoľvek požadovanej dĺžke. Hadica sa môže položiť na zem a nebude sa prevíjať.
- Ak sa vyžaduje väčšia dĺžka, vytiahnite toľko, koľko je potrebné.
- Hadicu previniete tak, že hadicu jemne vytiahnete 15 až 30 cm z navijaka, čím uvoľníte uzamykací mechanizmus. Potom kráčajte späť smerom ku navijaku. Pri prevíjaní vždy držte koniec hadice. Ak máte pri tomto problémy, skúste;
- Zavrite kohútik a otvorením trysky/pištole hadice nechajte vytečť vodu z hadice.
- Prejdite späť ku navijaku s jedným koncom hadice a aktivujte mechanizmus previnutia tak, že držte hadicu blízko ku navijaku a opatrne vytiahnite hadicu o cca. 15 až 30 cm, aby sa uvoľnila západka. (zabezpečte, aby počas procedúry previnutia nič neblokovalo hadicu.)
- **Δ DÔLEŽITÉ UPOZORNENIE: KONIEC HADICE SA MUSÍ POSUNÚŤ A UMIESTNIŤ SPÄŤ KU NAVIJAKU.**

POUŽÍVANIE BEZPEČNOSTNÉHO UZAMYKANIA

- Bezpečnostné uzamykanie obsluhuje pomocou otočného disku na strane navijaka.
- Bezpečnostné uzamykanie má dve funkcie:

Zastavenie vytiahnutia, keď je hadica úplne previnutá.

Zastavenie nechceného previnutia, keď sa hadica pozuje.

- Uzamknutie sa vykonáva tak, že otočný disk sa otočí smerom ku symbolu (záмок uzamknutý) (obr. ě. 8a). Na odomknutie otočte otočný disk tak, aby ukazoval smerom ku symbolu (záмок otvorený) (obr. ě. 8b).
- Za účelom zvýšenia bezpečnosti navijak vždy uzamknite, keď sa nepoužíva.

Bezpečnosť

Neobsluhujte bezpečnostné uzamykanie, keď sa navijak otáča.

Δ alebo zranenie:

NESMIE SA:

- Počas prevíjania pusť hadicu. Vždy kráčajte späť smerom ku navijaku a hadicu držte rukami.
- Vkladať počas prevádzky navijaka prsty alebo objekty do otvoru na hadicu navijaka.
- Pokúšať odstrániť skrutky z akýchkoľvek častí produktu. **NEBEZPEČENSTVO:** Tento produkt obsahuje vopred stlačenú tržinu.
- Odstraňovať guľôčkový zastavovač zo zavlazovacej hadice.

MUSÍ SA:

- Odobrať navijak zo steny v zime, aby sa predišlo poškodeniu mrazom.
- Podlaha/podklad pod navijakom udržiavať čistá a suchá, aby sa minimalizovalo riziko uzknutia.
- Keď sa nepoužíva, kohútik sa musí zavrieť a hadica zviať tlaku.

Aby sa predišlo poškodeniu automatického navijaku Auto Reel v zimných mesiacoch, odporúča sa, aby prebytočná voda bola z hadice odstránená prebytočnú vodu.

Toto sa vykoná nasledujúcimi krokmi:

1. Prívodnú hadicu odpojte z kohútika
2. Koniec prívodnej hadice položte na zem
3. Vytiahnite celú hadicu a presvedčte sa, že koncová prípojka hadice je "zatvorená" a potom za ňu úplne zatiahnite.

4. Prebytočná voda vytečie z prívodnej hadice

5. Niekoľko krát zapokukajte krok ě. 3

6. Koniec prívodnej hadice pripojte ku parkovaciemu bodu (obr. ě. 8).

Odstránením prebytočnej vody z navijaka Auto Reel neleníte bude tento ľahší pri prenose do vnútra počas zimy, ale aj za zníženie rizika zamrznutia vody vo vnútri navijaku.

Odstraňovanie porúch

Aktivácia automatického previnutia

- Hadica sa musí z navijaku odvinuť 15 až 30 cm, akékoľvek kratšie alebo dlhšie odvinutie a hadica sa automaticky neprevinie - navinanie

spät. Najjednoduchším spôsobom aktivácie automatického prevínutia je jemné potiahnutie hadice pri navijaku.

Netesnosti

- Snímte bočný disk a utiahnite maticu pripájajúcu hadicu ku navijaku (obr. 3c).
- Uťahnite maticu na koncovom konektore hadice.
- Uťahnite maticu na konektore zablokovania prietoku.

Výmena hadice

- Ak sa zavlazovacia hadica poškodí, za žiadnych okolností sa nepokúšajte ju opravovať. Kontaktujte zákaznícky servis spoločnosti Hozelock a bude vám poskytnutá pomoc.

Mechanizmus navijaka Auto Reel

- V prípade, že sa pokazí mechanizmus navijaka, hoci aj mimo záručnej lehoty, nepokúšajte sa ho opravovať alebo rozoberať. Kontaktujte zákaznícky servis spoločnosti Hozelock a bude vám poskytnutá pomoc.

Náhradné diely a príslušenstvo

- Náhradné diely a príslušenstvo si môžete objednať na webovej stránke www.hozelockservice.com

Poradenstvo

- V prípade potreby poradenstva ohľadom produktu kontaktujte prosím: www.hozelock.com

Záruka

- Na tento automatický navijak Auto Reel sa vzťahuje 2 ročná záruka na poruchy v dôsledku chybných výroby alebo materiélov.
*2 ročná záruka + dodatočná 3 ročná záruka, ak sa zaregistrujete on-line na stránke Hozelock. Platné obchodné podmienky: www.hozelock.com/guarantee
- Navijak Auto Reel môžete vrátiť spoločnosti Hozelock za účelom opravy a servisu aj po vypršaní záručnej lehoty, ceny a bližšie informácie sú uvedené na webovej stránke: www.hozelockservice.com
Ušchovajte si doklad o nákupe.

Technické údaje*

	Model	
	2595	2597
Dĺžka hadice	40m	30m Flowmax
Čistá hmotnosť	15.7 kg	14.8 kg
Max. teplota	40°C	
Max. tlak	10 bar / 1 MPa / 150psi	

*Predmet technických zmien.

Vyhlasenie o zhode

V súlade s EN ISO/IEC 17050-1:2010 spoločnosť Hozelock Exel deklaruje, že po upustení nášho miesta výroby nasledujúce modely navijaka Auto Reel:

- 2595 – Auto Reel s 40 m dlhou hadicou
- 2597 – Auto Reel Flowmax s 30m dlhou hadicou

spĺňajú základné zdravotné a bezpečnostné požiadavky:

- 2006/42/ES – Smernica o strojových zariadeniach a boli navrhnuté a vyrobené v súlade s nasledujúcimi špecifikáciami:
- EN ISO 12100-1:2010
- EN ISO 13857:2008

Podpis:

Nick Iaciufano

Technický riaditeľ, Hozelock Exel.
891 Route des Frênes, 69400 Arnas, France
Miesto vydania: Arnas, France
Dátum vydania: 01 Marca 2021

RU

Перевод оригинальной инструкции

 **ОСТОРОЖНО! Внимательно прочтите инструкцию перед началом работы с устройством. СОХРАНИТЕ ЭТУ ИНСТРУКЦИЮ ДЛЯ ИСПОЛЬЗОВАНИЯ В БУДУЩЕМ.**

• Данное устройство предназначено только для бытового использования и использования на улице, а также только для воды. Не используйте его для каких-либо других целей.

Дети вблизи данного устройства должны находиться под присмотром взрослых, которые запрещали бы им играть с ним.

• Устройство может быть использовано людьми с ограниченными физическими, сенсорными или умственными способностями или недостаточным опытом и знаниями, если они находятся под контролем или прошли инструкции по безопасной эксплуатации устройства и предупреждены о связанных с ним опасностях.

• Эксплуатация неквалифицированными лицами и теми, кто не прочел и не усвоил инструкции данного руководства, запрещена.

• Любые модификации, внесенные в устройство, делают декларацию о соответствии недействительной и освобождают изготовителя от всякой ответственности в соответствии с гражданским и уголовным законодательством.

Быстрые полезные советы

- Если шланг не разматывается, выполните следующие действия:
Перекройте кран и спустите воду из шланга, открутив наконечник / насадку шланга.
Вернитесь к катушке, держа в руках конец шланга, и запустите механизм сматывания, взявшись за шланг рядом с катушкой, затем осторожно вытяните 15 – 30 см шланга, чтобы освободить защелку. (Убедитесь в отсутствии помех при сматывании шланга).
- При установке катушки убедитесь, что катушке ничего не мешает свободно поворачиваться на 180°
- При сверлении отверстий для крепления катушки необходимо использовать 7-мм сверло
- Закрепите настенный кронштейн строго вертикально, воспользовавшись ватерпасом.
- Перед включением подачи воды убедитесь, что катушка зафиксирована на кронштейне.
- Чтобы разматать шланг, необходимо немного отвести его (15 - 30 см) от катушки, а затем вернуть назад к катушке.
- Фиксируйте шланг, когда он не используется, с помощью стопора на боковой стороне катушки.
- Опустите конец шланга в емкость с горячей водой на 30 секунд для того, чтобы облегчить присоединение к шланговому соединителю.

Монтаж и установка самосматывающейся катушки

ВЫБЕРИТЕ ПОДХОДЯЩЕЕ МЕСТО ДЛЯ УСТАНОВКИ

Рис.1

- Катушка спроектирована только для использования на улице и не подходит для использования с кранами, установленными внутри помещений, если только она не используется вместе с соответствующим соединителем для кранов внутри помещений (номера деталей: 2159, 2176, 2177, 2274; не входят в комплект поставки)
- Катушка должна вращаться на 180°. Обеспечьте 65 см свободного пространства с обеих сторон кронштейна. (См. Рис.1.)
- Если шланг используется возле углов, то кронштейн должен быть установлен на расстоянии как минимум 1,6 м от угла, при этом необходимо использовать направляющую шланга (номер детали: 2392; не входит в комплект поставки)

УСТАНОВКА КРОНШТЕЙНА

Рис.2

- Снимите настенный кронштейн (содержимое В) с катушки, освободив защелку (рис. 2a). Теперь настенный кронштейн готов к установке.
- **Важно: Убедитесь, воспользовавшись**

ватерпасом, что настенный кронштейн располагается вертикально (проушина замка (см. рис. 6) должна быть обращена вниз), и просверлите отверстия надлежащего размера (диаметром 7 мм и глубиной 50 мм) (рис. 2b).

- Используйте четыре дюбеля и винты, входящие в комплект поставки (содержимое F). Поставляемые дюбели и винты предназначены для стандартных кирпичных и бетонных стен. Для установки кронштейна на любую другую поверхность необходимо использовать дюбели и винты, подходящие для этой поверхности.

ПОДКЛЮЧЕНИЕ ПОДАЮЩЕГО ШЛАНГА И ФИТТИНГОВ

Если подающий шланг слишком короткий и не достает до крана, замените его высококачественным шлангом диаметром 12,5 мм (1/2").

Рис.3 - Присоединение подающего шланга:

- Положите катушку на мягкую поверхность стороной А вверх и снимите боковой диск с помощью плоской отвертки (рис. 3a).
- Двукрепите болта надежно удерживают на месте пластину на шланговом соединителе. Открутите эти два болта (рис.3b).

НИКОГДА не пытайтесь открутить два других черных предохранительных болта!

- Отсоедините шланговый соединитель (рис. 3c). Отвинтите соединительную гайку шланга от шлангового соединителя
- Пропустите 2-метровый подводящий шланг под шланговым мостиком, поместите на шланг газету (рис. 3d).
- Вставьте конец шланга в зубья входного отверстия и затяните гайку (рис.3e). Убедитесь, что шланг максимально вставлен в отверстие соединителя.
- Снова присоедините шланговый соединитель к самосматывающейся катушке и прикрутите назад два болта (рис.3f).
- Оденьте обратно боковой диск (рис.3g).
- Установите коннектор с авкостопом (раздел E - предусмотрен на моделях Flowmax) на поливочный шланг и подсоедините к нему наконечник /пистолет для полива (раздел G) (рис. 3h).

СОВЕТ: Опустите конец шланга в емкость с горячей водой на 30 секунд для того, чтобы облегчить присоединение к шланговому соединителю.

УСТАНОВКА КАТУШКИ

- Освободите защелку на катушке. (Рис. 2a).
- Установите катушку на кронштейн, наклонив ее назад и разместив верхний держатель катушки на кронштейне (Рис.4a)
- Дайте самосматывающейся катушке лечь в каретку (Рис.4b)
- Прикрутите резьбовой соединитель для

крана (комплект С) к крану и подсоедините к нему подающий шланг с помощью концевоего соединителя для шланга (Рис.5).

- Протестируйте сборку, чтобы убедиться в том, что катушка свободно вращается на 180°. Перед первым использованием откройте кран и пропустите воду через катушку. Проверьте шланг на наличие протеканий и еще раз зажмите соединения шланга, если это необходимо.
- На катушку можно навесить замок (не прилагаются), если она оставляется без присмотра (рис. 6).
- В нижней части крана/стойки имеется отделение для хранения принадлежностей для шланга (рис. 7).

ИСПОЛЬЗОВАНИЕ КАТУШКИ

- Чтобы вынуть шланг, возьмитесь за конец шланга и идите от катушки в любом направлении.
- Катушка оснащена автоматической защелкой для фиксации шланга, позволяющей обеспечивать требуемую длину шланга. Шланг можно положить на землю, и он не смотается.
- Если необходимо увеличить длину шланга, вытягивайте его по мере необходимости.
- Чтобы аккуратно смотать шланг, отведите его на 15 – 30 см от катушки, чтобы освободить фиксирующий механизм. Идите по направлению к катушке. Всегда удерживайте конец шланга во время сматывания. Если в ходе этого приходится прилагать усилия, попытайтесь выполнить следующие:

Перекройте кран и спустите воду из шланга, открыв наконечник / насадку шланга. Вернитесь к катушке, держа в руках конец шланга, и запустите механизм сматывания, взявшись за шланг рядом с катушкой, затем осторожно вытяните 15 – 30 см шланга, чтобы освободить защелку. (Убедитесь в отсутствии помех при сматывании шланга).

Δ ВАЖНО: КОНЕЦ ШЛАНГА ДОЛЖЕН БЫТЬ НАПРАВЛЕН К КАТУШКЕ.

ИСПОЛЬЗОВАНИЕ ПРЕДОХРАНИТЕЛЬНОГО ФИКСАТОРА

- Задействуйте предохранительный фиксатор с помощью диска на боковой стороне катушки.
- Предохранительный фиксатор выполняет две функции:
 - Препятствование вытягиванию шланга после полного сматывания
 - Предотвращение случайного сматывания во время использования шланга.
- Для блокировки поверните диск по направлению к символу (закрытый замок) (рис. 8a). Для снятия блокировки поверните диск таким образом, чтобы он указывал на символ (открытый замок) (рис. 8b).
- В целях обеспечения дополнительной безопасности всегда запирайте катушку, когда

оставляет ее без присмотра.

Безопасность

Не эксплуатируйте предохранительный фиксатор, когда катушка вращается.

Δ ВАЖНО: чтобы предотвратить повреждение или травмирование:

ЗАПРЕЩАЕТСЯ

- Δ Отпускать шланг во время сматывания. Всегда направляться к катушке, удерживая шланг.
- Δ Совать пальцы или сторонние предметы в отверстие катушки, предназначенное для шланга, во время ее использования.
- Δ Пытаться отвинтить болты с каких-либо деталей изделия. ОПАСНО: Данное изделие содержит предварительно напряженную пружину.
- Δ Снимать шариковый предохранительный клапан со шланга для полива.

РЕКОМЕНДУЕТСЯ:

- Δ Зимой снимать катушку со стены во избежание ее повреждения от мороза.
- Δ Во избежание подкалывания содержать пол/землю под катушкой настолько сухой, насколько это возможно.
- Δ Держать кран закрытым и разгерметизировать шланг, если он не используется.

Для предотвращения повреждения самосматывающейся катушки на протяжении зимних месяцев рекомендуется сливать излишнюю воду из шланга.

Для этого необходимо выполнить следующие действия :

1. Отключите подающий шланг от источника воды
2. Поместите конец подающего шланга на землю
3. Вытяните весь поливочный шланг из катушки, при этом убедившись что насадка на поливочном шланге находится в положении "закрыто", а затем полностью поднимите его , так чтобы вода внутри поливочного шланга стекла на сторону подающего шланга
4. Избыток воды вытечет из подающего шланга
5. Повторите манипуляцию, описанную в п.не несколько раз

Удаление избытка воды из вашей катушки Auto Reel сделает ее не только легче в транспортировке , но и снизит риск замерзания воды внутри катушки в период зимнего хранения

Поиск и устранение неисправностей

Включение функции автоматического сматывания

- Необходимо вытянуть шланг из катушки на 15 – 30 см, при несоблюдении длины вытягивания автоматическое сматывание шланга осуществляться не будет. Самый простой способ запустить автоматическое сматывание – аккуратно потянуть за шланг у катушки.

Протечки

- Снимите боковой диск и затяните гайку, крепящую шланг к катушке
- Затяните гайку на коннекторе для конца шланга
- Затяните гайку на водозапорном коннекторе

Замена шланга

- При повреждении поливочного шланга ни при каких обстоятельствах не пытайтесь починить его. Обратитесь в отдел обслуживания потребителей Hazelock.

Механизм автоматического сматывания

- При неисправности механизма автоматического сматывания, даже после истечения гарантийного срока, не пытайтесь починить или разобрать его. Обратитесь в отдел обслуживания потребителей Hazelock.

Запасные части и принадлежности

- Информацию о запасных частях и принадлежности можно узнать на веб-сайте www.hazelockservice.com

Консультация

- Для получения консультации относительно изделия, пожалуйста, свяжитесь со: www.hazelock.com

Гарантия надежности:

- Срок эксплуатации самосматывающего механизма гарантировано составляет 2 года, кроме неисправностей, возникающих по причине дефектного производства или материалов.
*2 года гарантии + 3 года дополнительно при условии регистрации на сайте Hazelock: www.hazelock-ru.com/garantia
- Механизм самосматывания может быть возвращен компании Hazelock для проведения ремонта и обслуживания даже после истечения гарантийного срока. Пожалуйста, для получения информации относительно цен и деталей, посетите: www.hazelockservice.com
Пожалуйста, сохраните чек о покупке.

Технические данные*

	Модель	
	2595	2597
Длина шланга	40m	30m Flowmax
Вес чистый	15.7 kg	14.8 kg
Tmax	40°C	

	Модель	
	2595	2597
Pmax	10 bar / 1 MPa / 150psi	

* Возможны изменения в связи с модификацией

Декларация о соответствии продукции требованиям технических регламентов

В соответствии с нормативным документом EN ISO/IEC 17050-1:2010

Компания Hazelock Exel заявляет, что на этапе выхода из производства следующие модели самосматывающейся катушки компании Hazelock:

- 2595 – Катушка самосматывающаяся со шлангом 40 м
- 2597 – Катушка самосматывающаяся Flowmax со шлангом 30 м

соответствуют основным требованиям к здоровью и безопасности, указанным в:

- 2006/42/ЕС — Директива по машинному оборудованию

и были разработаны и изготовлены в соответствии со следующими техническими условиями:

- EN ISO 12100-1:2010
- EN ISO 13857:2008

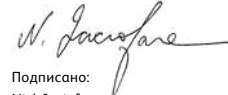

Подписано:
Nick Iacifano

Group Technical Director, Hazelock Exel.
891 Route des Frères, 69400 Arnas, France
Место выдачи: Arnas, France

Дата выдачи: 01 марш 2021

EST

Originaljuhisid.

 **ETTEVAATUST – Lugege käesolevad juhised enne selle oote kasutamist hoolikalt läbi. Hoidke need juhised edasiseks vaatamiseks alles.**

- See toode on mõeldud koduseks välitingimustes kasutamiseks ainult veega. Ärge kasutage seda mingil muul otstarbel.
- Lapsi tuleb jälgida tagamaks, et nad ei mängi selle tootega.
- Isikud, kellel on piiratud füüsilised, sensoorsed või vaimsed võimed või kellel puuduvad kogemused ja teadmised, võivad seda toodet kasutada, kui need jälgitakse või juhendatakse masina ootul kasutamisel ning nad mõistavad sellega seotud

ohтусid.

- Kasutamise oskamatute isikute või kasutusjuhendite meilte lugenud ja juhiseid mitte mõistnud isikute poolt on keelatud.
- Kõik seadme teostatud muudatused muudavad vastavusdeklaratsiooni kehtetaks ning vabastavad tootja kogu vastutusest tsiviil- ja kriminaalseadusandluse alusel.

Kiired näpunäited ja näpunäited

- Kui voolikut tagasi ei kerita, proovige järgmist: Keerake kraan kinni ja laske vesi voolikuotsaku/ püstoli avamis eteel voolikust välja. Kõndige vooliku otsaga tagasi trumli juurde ja vallandage tagasi kerimise mehhanism, haarates trumli lähedal voolikust ja tõmmates voolikut fiksaatori vabastamiseks õrnalt umbes 13 kuni 30 cm. (Veenduge, et miski ei takistaks tagasi kerimise protseduuri töö ajal vooliku liikumist.)
- Trumli paigaldamisel tagage, et miski ei takistaks trumli lühist 180° liikumist.
- Kriitilises tähtsuses on kasutada trumli paigaldusavade puurimisel 7 mm puuri.
- Veenduge vesiloodi abil, et seinakonsool on paigaldatud vertikaalselt.
- Kontrollige enne veearastuse avamist, et trummel on konsoolile lukustatud.
- Voolikut ei kerita tagasi, kui seda ei tõmmata lühikest maad (15 kuni 30 cm) trumlist eemale ning ei jalutata seejärel aeglaselt trumli suunas tagasi.
- Kui voolikut ei kasutata, kasutage selle lukustamiseks trumli küljel asuvat lukku.
- Vooliku ühenduste kinnitamise lihtsustamiseks kastke vooliku ots 30 sekundiks kaussi kuuma vette.

Montaaž ja paigaldus Auto Reel

SOBIVA PAIGALDUSKOHA VALIMINE

Joonis 1

- Trummel on mõeldud kasutamiseks välistingimustes ning see ei sobi kasutamiseks sisekraanidega, välja arvatud juhul, kui seda kasutatakse koos vastava sisekraani ühendusega (osa nr-d: 2159, 2176, 2177, 2274, mis ei ole lisatud)
- Trummel peab olema võimaline liikuma 180°. Jätke seinakonsooli mõlemale küljele 65 cm vaba ruumi. (Vt joonis 1)
- Kui voolikut tule kasutada ümber nurkade, peab seinakonsool olema paigaldatud nurgast vähemalt 1,60 m kaugusele ning kasutada tule voolikujuhti (osa nr: 2392, mis ei ole lisatud).

SEINAKONSOOLI PAIGALDAMINE

Joonis 2

- Eemaldage seinakonsool (sisu B) trumliolt,

vabastades trumli lukustusklambri (joonis 2a). Nüüd saab seinakonsooli paigaldamiseks valmis eemaldada.

- **Tähtis: Veenduge, et seinakonsool oleks vertikaalses asendis (tõukulu aasaga (vt joonis 6) allapoole suunatud) ning puuritud on õige suurusega avad (7 mm läbimõõduga ja 50 mm sügavused) (joonis 2b).**

- Kasutage lisatud nelja tüübit ja kruvi (sisu F). Lisatud tüübit ja kruvid on mõeldud kasutamiseks standardsetel tellis- ja betoonmüüridel. Konsooli kinnitamiseks muuse pinnale peate kasutama sellele pinnale sobivaid kruvisid ja tüübeid.

TOITEVOOLIKU JA KINNITUSTE ÜHENDAMINE

- Kui lisatud toitevoolik on teie kraanini ulatamiseks liiga lühike, asendage see hea kvaliteediga 12,5 mm ($\frac{1}{2}$ ") voolikuga.

Joonis 3 – Toitevooliku ühendamine:

- Asetage trummel küljega 'A' üleval pehmele pinnale ning eemaldage lapikkrivikeeraja abil külketaas (joonis 3a).
- Vooliküühendusel olevat plaati hoivavad kohal kaks ristpeakruvi. Eemaldage need kaks kruvi. (Joonis 3b) **ÄRGE kunagi püüdke eemaldada teisi kahte musta turvakruvi!**
- Eemaldage vooliküühendus. Keerake voolikumutter vooliküühenduselst maha (Joonis 3c).
- Lükake 2 m toitevoolik voolikusilla alla, asetage mutter voolikule (joonis 3d).
- Suruge voolik sisendi hammastele ja pingutage mutter (joonis 3e). Veenduge, et voolik oleks lõpuni ühendusse vajutatud.
- Viige vooliküühendus tagasi automaattrumlisse ja paigaldage tagasi kaks kruvi (joonis 3f).
- Paigaldage tagasi külgmehhanism (joonis 3g).
- Kinnitage vooliku otsaühendus (sisu D) toitevooliku vabale otsale.
- Ühendage veesulguri ühendus (sisu E – mudeli Flowmax puhul eelpaigaldatud) kastimisvoolikule ja ühendage lisatud otsak/püstol veesulguri ühendusele (sisu G) (joonis 3h).
- **NÕUANNE: Vooliku ühenduste kinnitamise lihtsustamiseks kastke vooliku ots 30 sekundiks kaussi kuuma vette.**

TRUMLI PAIGALDAMINE

- Vabastage trumli lukustusklamber. (Joonis 2a.)
- Paigaldage trummel konsoolile, kallutades trumli tahapoole ja asetades trumli ülemise konsoolipesa konsoolile (joonis 4a).
- Laske automaattrumlil langeda alumisele konsoolile (joonis 4b).
- Lukustage see lukustusklambri abil kohale (joonis 4c).
- Veenduge, et klambriid on kohale kinnitunud.
- Ühendage keermestatud kraaniühendus (sisu C) oma kraaniga ja ühendage sellega vooliku otsaühenduse abil toitevoolik (joonis 5).

- Testige koostu tagamaks, et trummel saab vabalt 180° liikuda. Enne esmakordset kasutamist keerake kraan lahti ja laske veel läbi trumli voolata. Kontrollige leketes suhtes ja vajadusel pingutage vooliküühenduse uuesti.
- Trumli järelevalveta seinalle jätmisel saab sellele paigaldada tabeluku (pole kaasas) (joonis 6).
- Konsooli allosas asub tarvikute hoiukoht voolikuotsa tarvikute säilitamiseks (joonis 7).

TRUMLI KASUTAMINE

- Voolik väljatõmbamiseks haarake vooliku otsast ja kõndige trumlist suvalises suunas eemale.
- Trumliil on automaatne fiksaator vooliku paigaldamiseks suvalisel vajalikul pikkusel kasutamiseks. Voolik saab asetada maha ja seda ei kerita tagasi.
- Kui vaja on rohkem voolikut, tõmmake seda vastavalt vajadusele välja.
- Vooliku tagasi kerimiseks tõmmake voolikut lukustusmehhanismi vabastamiseks õrnalt 15 kuni 30 cm trumlist eemale. Kõndige trumli suunas tagasi. Hoidke tagasi kerimise ajal alati vooliku otsast. Kui teil on sellega raskusi: Keerake kraan kinni ja laske vesi voolikuotsaku/ püstoli avamis eteel voolikust välja. Kõndige vooliku otsaga tagasi trumli juurde ja vallandage tagasi kerimise mehhanism, haarates trumli lähedal voolikut ja tõmmates voolikut fiksaatori vabastamiseks õrnalt umbes 13 kuni 30 cm. (Veenduge, et miski ei takistaks tagasi kerimise protseduuri töö ajal vooliku liikumist.)

⚠ TÄHTIS: VOOLIKU OTS TULEB TRUMLI JURUDE TAGASI JALUTADA.

TURVALUKU KASUTAMINE

- Kasutage turvalukku trumli küljel asuva ketta abil.
- Turvalukul on kaks funktsiooni: Takistada täielikult tagasi keritud vooliku väljatõmbamist. Takistada juhuslikult tagasi kerimist vooliku kasutamise ajal. Lukustamiseks pöörake ketas "suletud tabeluku" sümboli suunas (joonis 8a). Avamiseks pöörake ketast nii, et see on suunatud "avatud tabeluku" sümbolile (joonis 8b).
- Täiendava turvaliseuse tagamiseks lukustage trummel alati, kui jätate selle järelevalveta.

Ohutus

- **ÄRGE kasutage turvalukku trumli pöörlemise ajal.**
- **TÄHTIS: Kahjustuste või vigastuste vältimiseks:**
- **ÄRGE:**
- Laske tagasi kerimise ajal voolikust lahti. Kõndige alati trumli juurde tagasi voolikust hoides.
- Asetage töö ajal sõrmi või esemeid vooliku avasse või trumlisse.
- Püüdke eemaldada kruvisid mõnel toote osalt. OHT: See toode sisaldab eelpingutatud vedru.

⚠ Eemaldage kastimisvoolikult kuulsulgurit.

TEHKE:

- Kõlmakahjustuste vältimiseks eemaldage trummel tüli seinalt.
- Libisemise ohu vältimiseks hoidke põrand/ maapind trumli all veest võimalikult puhtana.
- Kui seda ei kasutata, keerake kraan kinni.
- **Teie automaattrumli talveperioodil kahjustumise vältimiseks on soovitatav liigne vesi vooliku torust väljutada.**

Seda saab teha järgmiste sammude teostamise teel:

1. Ühendage toitevoolik kraani küljest lahti
 2. Asetage toitevooliku ots maapinnale
 3. Tõmmake kogu voolik välja, tagades et vooliku otsaühendus on "suletud", ning seejärel kerige see täielikult tagasi.
 4. Liigne vesi väljub toitevoolikust.
 5. Korra sammu 3 korduvalt.
- Liigne vee automaattrumli väljutamise teel ei muutu see mitte ainult talveks sisse transportimise kergemaks, vaid vähendab ka vee trumliis jäätumise ohtu.

Tõrkeotsing

Automaatse tagasi kerimise aktiveerimine

- Voolikut tuleb trumlist välja tõmmata vahemikus 15 cm kuni 30 cm, vähem või rohkem tõmmates voolikut automaatselt tagasi ei kerita. Lihtsaim viis automaatse tagasi kerimise vallandamiseks on tõmmata voolikut õrnalt trumli juures.

Lekked

- Eemaldage külgmehhanism ketas ja pingutage voolikut trumlile kinnitavat mutrit.
- Pingutage vooliku otsaühenduse mutrit.
- Pingutage veesulguri ühenduse mutrit.

Vooliku asendamise

- Kastimisvooliku kahjustuste korral ei tohi te seda mingil juhul parandada proovida. Pöörduge abi saamiseks Hozelocki klienditeeninduse poole.

Automaattrumli mehhanism

- Automaattrumli mehhanismi rikke korral isegi väljaspool garantiiaega ärge püüdke seda remontida ega demonteerida. Pöörduge abi saamiseks Hozelocki klienditeeninduse poole.

Varuosad ja tarvikud

- Varuosade ja tarvikute suhtes külastage palun www.hozelockservice.com

Nõuanne

- Tooteabi saamiseks võtke palun ühendust:

www.hozelock.com

Garantii

- Sellel automaattrumlil on 2-aastane garantii

tootmis- või materjalidefekte tõttu tekkivate rikete suhtes.

*2-aastane garantii + veel 3 aastat, kui registreerite ennast Hozelocki veebilehel. Kehitvad tingimused:

www.hozelock.com/guarantee

Palun hoidke oma ostu+šekk alles.

Vastavusdeklaratsioon

Vastavalt EN ISO/IEC 17050-1:2010

Hozelock Exel kinnitab, et tootiskohast väljudes vastavad järgmistele Hozelocki automaattrumli mudelid:

- 2595 – automaattrummel 40 m voolikuga
- 2597 – automaattrummel Flowmax 30 m voolikuga

järgmise direktiivi peamiste tervishoiu- ja ohutusnõuetele:

- 2006/42/EÜ – Masinadirektiiv ning on loodud ja toodetud vastavalt järgmistele spetsifikatsioonidele:
- EN ISO 12100-1:2010
- EN ISO 13857:2008



Allkirjastanud:

Nick Iacofano

Grupi tehniline direktor, Hozelock Exel,
891 Route des Frênes, 69400 Arnas, France

Väljastuskoht: Arnas, France

Väljastuskuupäev: 1. Märts 2021

Tehnilised andmed*

	Model	
	2595	2597
Vooliku pikkus	40m	30m Flowmax
Netokaal	15.7 kg	14.8 kg
Tmax	40°C	
Pmax	10 bar / 1 MPa / 150psi	

*Võimalikud tehnilised muudatused

LAT

Originaalsed instruktsioonid.

 **UZMANĪBU - Pirms šī produkta lietošanas rūpīgi izlasiet šīs instruktsioonas. Saglabājiet šīs instruktsioonas izmantošanai näkõtnē.**

- Šis produkts ir paredzēts lietošanai ar ūdeni un vienīgi ar telpu tarmet. Nelietot citiem mērkiem.
- Bērni jāuzrauga, lai pärliecinātos, ka viņi nespējās

ar šo produktu.

- Šo produktu var lietot cilvēki ar ierobežotām fiziskām, maņu vai garīgām spējām, vai pieredzes un zināšanu trūkuma, ja viņiem ir nodrošināta droša uzraudzība vai instruktsioonias mašinas izmantošanas laikā, un viņi saprot ar to saistitos apdraudējumus.
- Mašinas lietošana nekvalificētam personām vai personām, kuras nav lasiūšās un nav izpratušas instruktsioonas, ir aizliegta.
- Jēkuras modifikācijas, kas veiktas iekārtai padara atbilstības deklarāciju par spēkā neesošu un atbrivo ražotāju no visas atbilstības saskaņā ar atbilstošu likumdošanu.

Ātri padomi un padomi

- Ja šļūtene netiek atitāta izmēģiniet sekojošo: Aizgrieziet krānu un izlaidiet ūdeni no šļūtenes atverot šļūtenes sprauslu / pistoli. Dodieties atpakaļ uz spoli ar šļūtenes galu un iedarbiniet atitāšanas mehānismu, satverot šļūteni blakus spolei, un uzmanīgi pavelciet šļūteni apmēram 15 līdz 30 cm, lai atbrīvotu aizbīdni. (Pārliecinieties, ka nekās netraucē šļūteni, kamēr atitāšanas procedūra ir aktīva.)
- Uzstādot spoli, pärliecinieties, ka nekās netraucē spolei brīvi kustēties 180 grādu diapazonā.
- Veicot urbumus, lai uzstādītu spoli, ir būtiski izmantot 7 mm urbi.
- Izmantojot līmenrādi pärliecinieties, ka sienas stiprinājums ir uzstādīts vertikāli.
- Pirms ūdens padeves ieslēgšanas pärliecinieties, ka spole ir piestiprināta pie stiprinājuma.
- Šļūtene netiks atitāta, ja vien tā nav viikt nelield atitālumā (no 15 līdz 30 cm) no spoles, un tad panesta atpakaļ uz spoles pusē.
- Izmantojot slēdzeni spoles sānos, lai bloķētu šļūteni, kad tā netiek lietota.
- Iemārciet šļūtenes galu blõdā ar karstu ūdeni uz 30 sekundes, lai to būtu vieglāk ievietot šļūtenes savienotājos.

Montāža un uzstādīšana Auto spoles

IZVĒLIETIES UZSTĀDĪŠANAI PIEMĒROTU VIETU

Att.1

- Spole ir izstrādāta lietošanai āra apstākļos un nav piemērota lietošanai iekštelpu krānos, ja vien to neizmanto kopā ar atbilstošu iekštelpu krāna savienotāju (detālas nr. 2159, 2176, 2177, 2274, kas nav iekļauti komplektā)
- Spolei jāspēj kustēties 180 grādu diapazonā. Atstājiet 65 cm atstarpi abās sienas stiprinājuma pusēs. (Skatiet att. 1)
- Ja šļūtene ir jāizmanto ap stūriem, sienas stiprinājums jāuzstāda vismaz 1,60 m attālumā no stūra un jāizmanto šļūtenes vadotne (detālas nr. 2392, kas nav iekļauta komplektā).

UZSTĀDIET SIENAS STIPRINĀJUMU

Att.2

- Nonemiet sienas stiprinājumu (sators B) no spoles atlaižot spoles fiksējošo aizdari (att. 2a). Sienas stiprinājumu tagad var noņemt un tas ir gatavs uzstādīšanai.
- **Svarīgi:** Pārliecinieties, vai sienas stiprinājums ir vertikāls (ar aizdāra tipa cilpu (skat. 6 attēlu) uz leju) un vai ir izurbti pareizi izmēra caurumi (diametrs 7 mm un dziļums 50 mm) (att. 2b).
- Izmantojiet komplektācijā esošos četras sienas aizbāžņus un skrūves (sators G). Komplektā esošie aizbāžņi un skrūves ir paredzētas lietošanai standarta ķieģeļu un betona sienās. Lai piestiprinātu stiprinājumu uz jēkuras citas virsmas, jums jāizmanto šai virsmai piemērotas skrūves un aizbāžņi.

SAVIEŅOJIET PADEVES ŠĻŪTENI UN ATMATŪRU

- Ja piegādātā padeves šļūtene ir pārāk īsa, lai sasniegtu ūdens krānu nomainiet to ar labas kvalitātes 12,5 mm (½ ") šļūteni.

3.Att. - Padeves šļūtenes piestiprināšana

- Nolieciet spoli uz mikstas virsmas ar A pusi uz augšu un noņemiet sānu disku, izmantojot plakānu skrūvgriezi (3.a att)
- Divas pozidriv skrūves tur plāksni vietā uz šļūtenes savienotāja. Noņemiet šīs divas skrūves. (3b att)
- **NEKAD nemēģiniet noņemt atlikušās divas melnās drošības skrūves!**
- Noņemiet šļūtenes savienotāju. Atskrūvējiet šļūtenes uzgriezni no šļūtenes savienotāja (3c att.)
- Iebīdīt 2 m padevēja šļūteni zem šļūtenes pārsega, pärlieciat uzgriezni pār šļūteni (3.c att.).
- Iebīdīt šļūtenes galu iepildēs zobos un pavelciet uzgriezni (att. 3e). Pārliecinieties, ka šļūtene ir pilnībā ievietota savienotājā.
- Nomainiet šļūtenes savienotāju automātiskās spoles šļūtenes atitāšanas sistēmā un nomainiet divas skrūves (att. 3f).
- Atlieciet sānu disku vietā (att. 3g)
- Pievienojiet šļūtenes gala savienotāju (sators E) pie padeves šļūtenes brīvā gala.
- Pievienojiet ūdens plūsmas apturēšanas savienotāju (F sators - iepriekš uzstādīts modelim Flowmax) laistīšanas šļūtenei un pievienojiet piegādāto sprauslu / pistoli ūdens plūsmas apturēšanas savienotājam (sators G) (att. 3h).

PADOMS: Iemārciet šļūtenes galu blõdā ar karstu ūdeni uz 30 sekundes, lai to būtu vieglāk ievietot šļūtenes savienotājos.

SPĻOTES UZSTĀDĪŠANA

- Atlaidiet spoles fiksējošo aizdari. (att. 2a)
- Uzstādiat spoli uz stiprinājuma novietojiet spoli uz tās otras puses un uzliekot spoles augšējo stiprinājuma zvmavas uz stiprinājuma (att. 4a).
- Laujiet automātiskai spolei iekrist apakšējā stiprinājumā (att. 4b)

- Nostipriniet vietā izmantojot bloķēšanas aizdari (att. 4c).
- Pārliecinieties, ka skavas ir nofiksētas savā vietā.
- Pievienojiet vītņoto ūdens krāna savienotāju (sators C) pie ūdens krāna un pievienojiet tam padeves šļūteni izmantojot šļūtenes gala savienotāju (att. 5).
- Pārbaudiet montāžu, lai pärliecinātos, ka spole brīvi kustas par 180 grādu diapazonā. Pagrieziet ūdens krānu un izlaidiet ūdeni cauri spolei pirms tās pirmās lietošanas reizes. Pārbaudiet, ka nav radušās noplūdes, un, ja nepieciešams, pavelciet šļūtenes savienojumus vēlreiz.
- Piekaramā atslēga (nav piegādāta komplektā) var tikt piestiprināta pie spoles, ja to atstāj bez uzraudzības uz sienas (att. 6)
- Šļūtenes gala stiprinājuma apakšpusē ir pieejams papildriku savienojuma punkts šļūtenes gala papildriku ievietošanai (att. 7).

SPĻOTES IZMANTOŠANA

- Lai izvilktu šļūteni, satveriet šļūtenes galu un ejiet prom no spoles jēkuru virzienā.
- Spolei ir automātisks fiksators, kas šļūteni notur vietā, lai to varētu izmantot jēkuru vajadzīgajā garumā. Šļūteni var novietot uz zemes un tā netiks atitāta.
- Ja nepieciešama vairāk šļūtenes, pēc nepieciešamības pavelciet atgrāku.
- Lai atitātu šļūteni, uzmanīgi pavelciet šļūteni 15–30 cm attālumā prom no spoles, lai atbrīvotu bloķēšanas mehānismu. Eriet atpakaļ uz spoles pusi. Atitāšanas laikā vienmēr turiet šļūtenes galu. Ja jums rodas grūtības to izdarīt, mēģiniet šādi: Aizgrieziet krānu un izlaidiet ūdeni no šļūtenes atverot šļūtenes sprauslu/pistoli. Dodieties atpakaļ uz spoli ar šļūtenes galu un iedarbiniet atitāšanas mehānismu, satverot šļūteni blakus spolei, un uzmanīgi pavelciet šļūteni apmēram 15 līdz 30 cm, lai atbrīvotu aizbīdni. (Pārliecinieties, ka nekās netraucē šļūteni, kamēr atitāšanas procedūra ir aktīva.)

Δ SVARĪGI: ŠĻŪTENES GALU JĀNOVIETO ATPAKĀL SPĻOTE.

IZMANTOJOT DROŠĪBAS SLĒDZI

- Izmantojiet drošības slēdzeni ar ciparisku spoles sānos.
- Drošības slēdzeni ir divas funkcijas: Lai apturētu šļūtenes izvilkšanu, kad tā ir pilnībā atitāta.
- Lai apturētu nejašu atitāšanu, kamēr šļūtene tiek izmantota.
- Lai to aizslēgtu, pagrieziet pogu simbola "slēdzene slēgta" virzienā (att. 8a). Lai to atslēgtu, pagrieziet pogu simbola "slēdzene atslēgta" virzienā (att. 8b).
- Papildus drošībai vienmēr nofiksējiet spoli, kad tā tiek atstāta bez uzraudzības.

Drošība

- Nestrādājiet ar drošības slēdzeni, kad spole

griežas.

⚠ **SVARĪGI:** Lai izvairītos no bojājumiem vai savainojumiem:

NEDARIET:

- ⚠ Attīšanās laikā nepalaidiet šļūteni vaļā. Vienmēr ejiet atpakaļ uz spoli turot šļūteni.
- ⚠ Darbības laikā ievietojiet pirkstus vai priekšmetus spoles šļūtenes atverē.
- ⚠ Izņemt skrūves no jebkuras produkta daļas. **BĪSTAMĪBA:** Šis produkts satur iepriekš uzvilktu atspēri.
- ⚠ Noņemiet lodveida aiztūri no laistīšanas šļūtenes.

DARIET:

- ⚠ Lai novērstu sala bojājumus, ziemā noņemiet spoli no sienas.
- ⚠ Turiet grīdu/zemi zem spoles pēc iespējas sausāku, lai mazinātu slidēšanas risku.
- ⚠ Aizgrieziet ūdens krānu, kad to neizmantojat. **Lai ziemas mēnešos netiktu nodarīti bojājumi jūsu automātiskajai spolei, ieteicams no šļūtenes iztuzkāt lielo ūdeni.**

To iespējams izdarīt veicot šādas darbības:

1. Atvienojiet padeves šļūteni no ūdens krāna
 2. Novietojiet padeves šļūtenes galu uz zemes
 3. Izvelciet visu šļūteni pārliecinoties, ka šļūtenes gala savienojums ir "aizvērts", un pēc tam pilnībā ievelciet to
 4. Pārmērīgs ūdens iztecēs no padeves šļūtenes
 5. Atkārtojiet 3.solī vairākas reizes
- Atbrīvojoties no liekā ūdens no automātiskās spoles, ziemā tas ne tikai kļūs vieglāk pārvietojams, bet arī samazinās ūdens sasaldēšanas risku spoles iekšpusē.

Problēmu novēršana

Automātiskās attīšanas aktivēšana

- Šļūtene jāpavelk no spoles aptuveni 15 cm līdz 30 cm, mazāk vai vairāk, un šļūtene netiks automātiski attīta. Vienkāršākais veids kā aktivizēt automātisko attīšanu ir uzmanīgi vīlēt šļūteni pie spoles.

Noplūdes

- Noņemiet sānu disku un pievelciet uzgriezni, kas savieno šļūteni ar spoli.
- Pievelciet šļūtenes gala savienotāja uzgriezni.
- Pievelciet uzgriezni uz ūdens plūsmas apturēšanas savienotāja.

Šļūtenes nomaīņa

- Ja laistīšanas šļūtene tiek bojāta, nekādā gadījumā nemēģiniet to salabot. Sazinieties ar Hozelock klientu pakalpojumu servisu, lai saņemtu palīdzību.

Automātiskās spoles mehānisms

- Ja automātiskās spoles mehānisms kļūst bojāts, pat ja tas notiek pēc ārpus garantijas laika beigām, nemēģiniet to salabot vai izjaukt. Sazinieties ar Hozelock klientu pakalpojumu servisu, lai saņemtu palīdzību.

Rezerves daļas un piederumi

- Rezerves daļām un piederumiem, lūdzu, apmeklējiet www.hozelockservice.com

Padoms

- Lai saņemtu produktu konsultāciju, lūdzu, sazinieties ar Hozelock klientu apkalpošanas servisu, Hozelock Ltd., Midpoint Park, Birmingham. B76 1AB. Tāl.: 0121 313 1122

www.hozelock.com

Garantija

- Šī automātiskā spolei ir 2 gadu garantija pret bojājumiem, kas radušies nepareizas rāžošanas vai materiālu dēļ.
* 2 gadu garantija + papildu 3 gadi, ja registrējaties tiešsaistē ar Hozelock. Tiek piemēroti noteikumi un nosacījumi:
www.hozelock.com/guarantee
Lūdzu, saglabājiet pirkuma čeku.

Atbilstības deklarācija

Saskaņā ar EN ISO/IEC 17050-1:2010 Hozelock Exel pazino, ka, atstājot mūsu ražotni šādi Hozelock automātiskās spoles modeļi:

- 2595 – automātiskā spole ar 40m šļūteni
- 2597 – automātiskā spole Flowmax ar 30m šļūteni

atbilst veselības un drošības prasībām, kas noteiktas:

- 2006/42/EK – direktīvā par mašīnām

un ir izstrādātās un ražotās atbilstoši specifikācijām, kas atbilst:

- EN ISO 12100-1:2010
- EN ISO 13857:2008



Parakstījis:
Nick Iaciufano
Grupas tehniskais direktors, Hozelock Exel.
891 Route des Frênes, 69400 Arnas, France
Izsniegšanas vieta: Arnas, France
Izsniegšanas datums: 1 Martā 2021

Tehniskie dati*

	Model	
	2595	2597
Šļūtenes garums	40m	30m Flowmax

	Model	
	2595	2597
Neto svars	15.7 kg	14.8 kg
Maks. temp	40°C	
Maks. spied	10 bar / 1 MPa / 150psi	

* Tehnisku uzlabojumu rezultātā iespējamas izmaiņas

LIT

Originali naudojimo instrukcija.

 **ISPĒJĪMAS – prieš naudodami gaminį, atidžiai perskaitykite šią instrukciją. Išsaugokite šią instrukciją atečiai.**

- Šis gaminys skirtas naudoti tik buityje, lauke su vandeniu. Nenaudokite jokiu kitu tikslu.
- Būtinyje stebėti, kad vaikai nežaistų su šiuo gaminiu.
- Šį gaminį gal naudoti žmonės, turintys ribotas fizinės, jutimines ar psichines galimybes, arba patirties ir žinių stokojantys asmenys, jei jie yra prižiūrimi arba jiems pateiktos instrukcijos dėl saugaus įrenginio naudojimo, suvokiant galimus pavojus.
- Prietaisu draudžiama naudotis nekalifikuotiems asmenims arba tiems, kurie neperskaitė ir nesuprato instrukcijos.
- Atlikus bet kokius prietaiso pakeitimus, atitikties deklaracija tampa negaliojanti ir gamintojas yra atleidžiamas nuo atsakomybės pagal civilinę ir baudžiamąją teisę.

Trumpi patarimai ir patarimai

- Jei žarna nesisuka, pabandykite atlikti šiuos veiksmus:
atsukite čiaupį ir išleiskite vandenį iš žarnos, atidarydami jos antgalį / pistoletą.
- Grįžkite atgal prie ritės su žarnos galu ir įjunkite susukimo mechanizmą, laikydamiesi žarną šalia ritės. Sveleina patraukite žarną apie 15–30 cm, kad atraktumėte skląstį.
- (Susukant, įsitinkinkite, kad žarna niekas netrukdo).
- Montuodami ritę, įsitinkinkite, kad niekas netrukdo jai laisvai sukis 180° kampu.
- Darant skyles ritei tvirtinti, labai svarbu naudoti 7 mm grąžtą.
- Patikrinkite, ar sienos laikiklis pritvirtintas vertikaliai, naudodami gulsčiuką.
- Prieš įjungdami vandens tiekimą, patikrinkite, ar ritė užfiksuota laikiklyje.
- Žarna sukis, jei ji bus patraukta trumpą atstumą (15–30 cm) nuo ritės, o tada grįš link jos.
- Jei nenaudojate žarnos, užfiksuokite ritės šone esantį užraktą.
- 30 sek. panardinkite žarnos galą į dubenį su karštu vandeniu, kad būtų lengviau jį pritvirtinti prie žarnos jungtį.

Surinkimas ir montavimas automatinės ritės

TINKAMOS MONTAVIMO VIETOS PASIRINKIMAS

1 pav.

- Ritė yra skirta išoriniam naudojimui ir nėra tinkama naudoti su vidiniais čiaupiais, nebent naudojama kartu su atitinkama vidinio čiaupo jungtimi (dalyš Nr. 2159, 2176, 2177, 2274 nepridėtos)
- Ritė turi galėti pasisukti 180° kampu. Abiejose sieninio laikiklio pusėse palikite 65 cm laisvos vietos. (Žr. 1 pav.)
- Jei žarna bus naudojama aplink kamius, sieninį laikiklį reikia pritvirtinti mažiausiai 1,60 m atstumu nuo kampo ir reikėtų naudoti žarnos kreiptuvą (dalis Nr. 2392 nepridėta).

SIENINIO LAIKIKLIO MONTAVIMAS

2 pav.

- Nuimkite sieninį laikiklį (B turinys) nuo ritės, atrankindami jos fiksatorių (2a pav.). Dabar sieninį laikiklį galima niimti ir pasirušoti montavimui.
- **Svarbu: įsitinkinkite, kad sieninis laikiklis yra palaipintas vertikaliai (spynos kilpa (2g pav.) nukreipta žemyn) ir kad išgręžtos tinkamo dydžio skylės (7 mm skersmens ir 50 mm gylio) (2b pav.).**
- Naudokite keturis pridedamus sieninius kištukus ir varžtus (G turinys). Pridedami kištukai ir varžtai yra skirti naudoti standartinėmis plytų ir betono sienoms. Norėdami pritvirtinti laikiklį prie bet kurio kito paviršiaus, turėtumėte naudoti tam paviršiui tinkamus varžtus ir kaišius.

TIKTUVO ŽARNOS IR JUNGIAMŲJŲ DALIŲ PRIJUNGIMAS

- Jei pridėta tiektuvo žarna yra per trumpa, kad pasiektų čiaupą, pakeiskite ją kokybiška 12,5 mm (1/2") žarna.

3 pav. – Tiektuvo žarnos tvirtinimas

- Padeikite ritę ant minkšto paviršiaus. A pusė turėtų būti nukreipta į viršų, ir plėkščių atsuktuvu išimkite šoninį diską (3a pav.)
- Du kryžminiai varžtai laiko ant žarnos jungties esančią plėkštelę. Nuimkite šiuos du varžtus. (3b pav.)
- **NIKADA nenuimkite kitų dviejų juodų apsauginių varžtų!**
- Išimkite žarnos jungtį. Atskleis žarnos veržlę nuo žarnos jungties (3c pav.)
- 2 m tiekimo žarnos įstumkite po žarnos ramstuku, ant žarnos uždėkite veržlę (3d pav.)
- Įstumkite žarnos galą įleidimo dantukus ir priveržkite veržlę (3e pav.). Įsitinkinkite, kad žarna iki galo įstumta į jungtį.
- Pakeiskite žarnos jungtį į automatinę ritę ir pakeiskite du varžtus (3f pav.)
- Vėl pritvirtinkite šoninį diską (3g pav.)
- Pritvirtinkite žarnos galinę jungtį (D turinys) prie

laisvu tiekuvu žarnos galo.

- Pritvirtinkite vandens sustabdymo jungtį (E turinys – iš anksto pritaikytas „Flowmax“ modeliui) prie laistymo žarnos ir prijunkite pridėtą purkštuką / pistoletą prie vandens sustabdymo jungties (G turinys) (3h pav.).

PATARIMAS: 30 sek. panardinkite žarnos galą į dubenį su karštu vandeniu, kad būtų lengviau pritvirtinti prie žarnos jungčių.

RITĖS MONTAVIMAS

- Atleiskite ritės fiksatorių. (2a pav.).
- Pritvirtinkite ritę ant laikiklio įq atlenkdamis ir uždėdami viršutinį ritės laikiklio lizdą ant laikiklio (4a pav.).
- Leiskite automatinei ritei užkristi ant apatinio laikiklio (4b pav.).
- Užfiksukite vietojie naudodami fiksatorių. Įsitikinkite, kad spausdami užfiksuoti savo vietose.
- Pritvirtinkite ritę ant laikiklio įq jungtį (C turinys) prie čiaupo ir prie jo prijunkite tiekuvu žarną per žarnos galinę jungtį (5 pav.).
- Patikrinkite mazgą, kad ritė laisvai sukstis 180° kampu. Prieš naudodami pirmą kartą, atsukite čiaupą ir paleiskite vandenį per ritę. Patikrinkite sandarumą ir, jei reikia, priveržkite žarnų jungtis.
- Montuojama spyna (nepridėta) gali būti dedama prie ritės, kai ši paliekama be priežiūros ant sienos (6 pav.).
- Laikiklio apacioje yra priedų įdėjimo taškas žarnų galų priedams įdėti (7 pav.).

RITĖS NAUDOJIMAS

- Norėdami ištraukti žarną, paaimkite žarnos galą ir eikite nuo ritės bet kuria kryptimi.
- Ritė turi automatinį skląstį, kuris laisva žarną vietojie, naudojant reikiamą įlgi. Padėjus žarną ant žemės, ji nesisuks.
- Jei reikia daugiau žarnos, ištraukite jos tiek, kiek reikia.
- Norėdami atsukti žarną, švelniai patraukite 15–30 cm jos nuo ritės, kad atlaisvintumėte fiksavimo mechanizmą. Eikite atgal link ritės. Laikykite žarnos galą, kol ji atsiska. Jei tai yra sunku padaryti, atlikite šiuos veiksmus: atsukite čiaupą ir išleiskite vandenį iš žarnos, atidarydami jos antgalį / pistoletą. Grįžkite atgal prie ritės su žarnos galu ir įjunkite susukimo mechanizmą, laikydami žarną šalia ritės. Švelniai patraukite žarną apie 15–30 cm, kad atlaisvintumėte skląstį.

(Susukant, įsitikinkite, kad žarnai niekas netrukdo).

Δ SVARBU: ŽARNOS GALAS TURI GRĮŽTI ATGAL PRIE RITĖS

SAUGOS UŽRAKTO NAUDOJIMAS

8 pav.

- Saugos užraktą valdykite ritės šone esančiu ratuku.
- Saugos užraktas turi dvi funkcijas: sustabdo žarnos ištraukimą, kai ji visiškai suvyniota;

sustabdo atsiktinį atsiskukimą, kol naudojama žarna.

- Norėdami užrakinti, pasukite ratuką link simbolio „Spyna užrakinta“ (8a pav.). Norėdami atrakinti, pasukite ratuką taip, kad jis būtų nukreiptas į simbolį „Spyna atrakinta“ (8b pav.).
- Kad būtų užtikrintas didesnis saugumas, visada užfiksukite be priežiūros paliktą ritę.

Saugumas

• **Nenaudokite saugos užrakto, kol sukasi ritė.**

Δ SVARBU: Norint išvengti žalos ar sužeidimų:

NEGALIMA:

Δ Paleisti žarnos, įq atsukant. Prie ritės visada grįžkite, laikydami žarną.

Δ Darbo metu dėti pirštus ar daiktus į ritės žarnos angą.

Δ Išimti varžtus iš bet kurios gaminio dalies. PAVOJUS: Šiame gaminyje yra iš anksto įtempta spyruoklė.

Δ Iš laistymo žarnos išimkite rutulinį stabdiklį.

KĄ DARYTI:

Δ Žiemos metu nuimkite ritę nuo sienos, kad nepažeistumėte jos dėl šalčio.

Δ Grindis / žemę po rite saugokite nuo vandens, kad sumažintumėte paslydimo riziką.

Δ Kai ritės nenaudojate, užsukite čiaupą.

Kad žiemos metu nebūtų sugadinta automatine ritė, partarina vandens perteklių išleisti iš žarnos.

Tai galima padaryti atlikus šiuos veiksmus:

1. Atjunkite tiekuvu žarną nuo čiaupo.
2. Padėkite tiekuvu žarnos galą ant žemės.
3. Ištraukite visą žarną, įsitikinę, kad žarnos galo jungtis yra „užfiksuta“, o tada visiškai įq ištraukite.
4. Vandens perteklius išbėgs iš tiekuvu žarnos.
5. Kelis kartus pakartokite 3 veiksmą.

Išleidus vandens perteklių užsukite čiaupą, žiemą ji bus ne tik lengvesnė, bet ir sumažės rizika užšalti vandeniu ritės viduje.

Problemų sprendimas

Automatinio atsiskukimo aktyvinimas

- Iš ritės reikia ištraukti maždaug 15–30 cm žarnos ir žarna nesusuks automatiškai. Lengviausias būdas aktyvinti automatinį sukimą yra švelniai traukti žarną prie ritės.

Protėkiai

- Nuimkite šoninį diską ir priveržkite veržlę, jungiančią žarną prie ritės.
- Priveržkite žarnos galo jungties veržlę.
- Priveržkite vandens sustabdymo jungties veržlę.

Žarnos keitimas

- Jei laistymo žarna sugadinta, jokiū būdu nebandykite jos taisyti. Susisiekiite su klientų aptarnavimo skyriumi.

klientų aptarnavimo skyriumi.

Automatinės ritės mechanizmas

- Sugadus automatines ritės mechanizmus, net ir pasibaigus garantiniam laikotarpiui, nebandykite juo taisyti ar ardyti. Susisiekiite su „Hozelock“ klientų aptarnavimo skyriumi.

Atsarginės dalys ir priedai

- Norėdami rasti atsarginių dalių ir priedų, apsilankykite puslapyje www.hozelockservice.com

Patarimas

- Dėl produkto naudojimo informacijos, prašome kreiptis:

www.hozelock.com

Garantija

Automatinei ritei suteikiama 2 metų garantija dėl galimo medžiagų ar gamybos broko.

* 2 metų garantija + papildomi 3 metai, jei užsiregistruosite „Hozelock“ svetainėje. Taikomos taisyklės:

www.hozelock.com/guarantee

Išsaugokite pirkimo dokumentą ir (arba) čekį.

Atitikties deklaracija

Pagal EN ISO/IEC 17050-1:2010

„Hozelock Exel“ pareiškia, kad toliau pateikti „Hozelock“ automatines ritės modeliai, išsiunčiami iš mūsų gamybos vietos:

- 2595 – automatine ritė su 40 m žarna,
- 2597 – automatine ritė „Flowmax“ su 30 m žarna, atitinka toliau pateiktus svarbiausius sveikatos ir saugos reikalavimus:
- direktyvos 2006/42/EB dėl mašinų reikalavimus ir buvo suprojektuoti bei pagaminti laikantis šių specifikacijų:
- EN ISO 12100-1:2010
- EN ISO 13857:2008



Pasirašė:

Nick Iacifano

Grupės techninis direktorius, Hozelock Exel.
891 Route des Frères, 69400 Arnas, France

Išdavimo vieta: Arnas, France

Išdavimo data: 1 Kovas 2021

Techniniai duomenys*

	Modelis	
	2595	2597
Žarnos ilgis	40m	30m Flowmax
Grynasis svoris	15.7 kg	14.8 kg
Tmaks.	40°C	
Pmaks.	10 bar / 1 MPa / 150psi	

* Galimi techniniai pakeitimai

RO

Traducerea instructiunilor originale

 **ATENŢIE – Citiți cu atenție aceste instrucțiuni, înainte de a utiliza acest aparat. Păstrați aceste instrucțiuni, pentru a le consulta ulterior.**

- Acest aparat este destinat numai pentru utilizarea cu apă la domiciliu, in aer liber. A nu se utiliza pentru niciun alt scop.
- Copiii trebuie supravegheati, pentru a vā asigura cā aceștia nu se joacă cu acest produs.
- Acest produs poate fi utilizat de către persoane cu capacitate fizice, senzoriale sau mentale reduce sau lipsā de experiență și de cunoștințe, dacā li s-a asigurat supraveghere sau li s-au furnizat instrucțiuni privind utilizarea aparatului într-un mod sigur și înțeleg pericolele implicate.
- Se interzice utilizarea de către persoane fără abilitățile necesare sau de către cele care nu au citit și nu au înțeles instrucțiunile din manual.
- Orice modificări efectuate la aparat vor anula efectul Declarației de Conformitate și vor exonera producătorul de orice răspundere in baza legii civile și penale.

Indicații și sfaturi rapide

- Dacă furtunul nu se va înfașura din nou, încercați următoarele:
- Opriti robinetul și lăsați apa să iasă din furtun deschizând duza/tunul furtunului.
- Reveniți la rolā cu capătul furtunului și declanșați mecanismul de înfașurare, ținând furtunul in apropierea rolei și trageți ușor de furtun pe 15 - 30 cm, pentru a elibera încuietoearea. (Asigurați-vā cā niciun element nu obstrucionează furtunul, cāt timp procedura de înfașurare este activā.)
- La montarea rolei, asigurați-vā cā niciun element nu obstrucionează oscilarea liberā a rolei într-un interval de 180°.
- Este esențialā utilizarea unui burghiu de 7 mm la realizarea orificiilor pentru montarea rolei.
- Cu ajutorul unei nivele cu bulā de aer, asigurați-vā privind montarea verticalā a consolei de perete.

- Înainte de a porni alimentarea cu apă, asigurați-vă că rola este fixată pe consola.
- Furtunul nu se va înfășura din nou, cu excepția situației în care este tras pe o distanță scurtă (15 - 30 cm) dinspre rolă și apoi readus către rolă.
- Utilizați mecanismul de blocare de pe partea laterală a rolei, pentru a bloca furtunul atunci când nu este în uz.
- Cufundați capătul furtunului într-un bol cu apă fierbinte timp de 30 s, pentru a facilita fixarea de conectorii furtunului.

Asamblarea și instalarea rolei automate

SELECTAREA UNEI POZIȚII ADECVATE PENTRU INSTALARE

Fig.1

- Rola este concepută pentru utilizare în exterior și nu este adecvată pentru utilizare cu robinetii de interior, cu excepția situației în care se utilizează cu un Conector corespunzător pentru robinet de interior (Numere de piesă 2159, 2176, 2177, 2274, care nu sunt furnizate)
- Rola trebuie să poată oscila într-un interval de 180°. Lăsați un spațiu liber de 65 cm pe ambele părți ale consolei de perete. (Consultați Fig.1)
- Dacă furtunul urmează să fie utilizat în jurul colturilor, consola de perete trebuie montată la cel puțin 1,60 m de la colț și trebuie utilizat un ghidaj pentru furtun (număr de piesă 2392, care nu este furnizat.)

MONTAREA CONSOLEI DE PERETE

Fig.2

- Scoateți consola de perete (Elementul B) de pe rolă, trăgând ușor de partea inferioară a consolei, îndepărtând-o de rola automată și permițându-i să cadă (Fig.2a). Consola de perete este acum pregătită pentru montare.
- **Important:** Cu ajutorul unei nivele cu bulă de aer, asigurați-vă privind poziția verticală a consolei de perete (cu spațiul de depozitare a partea superioară) și privind realizarea orificiilor de dimensiune corectă (7 mm diametru și 50 mm adâncime) (Fig.2b și șablon pe ambalajul de carton).
- Utilizați cele patru pene de perete și șuruburi furnizate (Elementul F). Penele și șuruburile furnizate sunt concepute pentru utilizare pe pereți standard din cărămidă și beton. Pentru a fixa consola de orice altă suprafață, trebuie să utilizați șuruburi și pene corespunzătoare pentru acea suprafață.

CONNECTAREA FURTUNULUI DE ALIMENTARE ȘI A ELEMENTELOR DE MONTARE

Dacă furtunul de alimentare furnizat este prea scurt pentru a ajunge la robinet, înlocuiți-l cu un furtun de 12,5 mm (½") de bună calitate.

Fig. 3 – Atașarea furtunului de alimentare:

- Așezați tamburul pe o suprafață moale cu partea 'A' în sus și îndepărtați capacul lateral cu ajutorul unei șurubelnițe cu cap drept (Fig. 3a).
- Două șuruburi cu moment mare de torsione mențin la locul său placa de pe conectorul furtunului. Scoateți aceste două șuruburi (Fig.3b).
- **Nu încercați NICIODATĂ să îndepărtați celelalte șuruburi de securitate de culoare neagră!**
- Îndepărtați conectorul furtunului. Desurubați piulița furtunului de pe conectorul furtunului (Fig. 3c).
- Împingeți furtunul de alimentare de 2m sub puntea furtunului și puneți piulița peste furtun (Fig. 3d).
- Împingeți capătul furtunului în dinte de intrare și strângeți piulița (Fig.3e). Asigurați-vă că furtunul este împins pe toată lungimea sa cu conectorul.
- Repoziționați conectorul furtunului în rola automată și repoziționați cele două șuruburi (Fig.3f).
- Montați din nou discul lateral (Fig.3g).
- Atașați conectorul din capătul furtunului (Conținutul D) de capătul liber al furtunului de alimentare.
- Atașați conectorul de oprire a apei (Conținutul E) furtunului pentru stropiți și conectați duza/pistolul furnizat de conectorul de oprire a apei (Conținutul G) (Fig. 3h).

INDICAȚIE: Cufundați capătul furtunului într-un bol cu apă fierbinte timp de 30 s, pentru a facilita fixarea de conectorii furtunului.

INSTALAREA ROLEI

- Desfaceți clema de prindere de pe tambur. (Fig. 2a).
- Montați rola pe consola, înclinând rola spre partea posterioară și socul consolei superioare pentru rolă pe consola (Fig.4a).
- Permiteți rolei automate să cadă pe consola inferioară (Fig.4b).
- Atașați conectorul pentru robinet filetat (Elementul D) la robinetul dvs. și conectați furtunul de alimentare la acesta, prin intermediul conectorului de capăt al furtunului (Fig.5).
- Testați ansamblul, pentru a vă asigura că rola oscilează liber într-un interval de 180°. Porniți robinetul și lăsați apa să curgă prin rolă înainte de a o utiliza pentru prima dată. Verificați dacă există eventuale scurgeri și strângeți din nou conectorii furtunului, dacă este necesar.
- Atunci când tamburul este lăsat nesupravegheat pe perete, acesta poate fi fixat cu ajutorul unei piese pentru blocare (fig. 6a).
- Există o incintă pentru depozitarea accesoriilor pentru capătul furtunului în partea de jos a suportului (fig. 6b).

UTILIZAREA ROLEI

- Pentru a trage furtunul în afară, opucați capătul furtunului și îndepărtați-vă de rolă în orice direcție.
- Rola are o incuietorie automată, pentru a menține furtunul într-o anumită poziție, pentru utilizare la orice lungime necesară. Furtunul poate fi așezat pe sol și nu se va înfășura din nou.

- Dacă este necesară o lungime mai mare a furtunului, trageți în afară cât este necesar.
- Pentru a înfășura din nou furtunul, trageți ușor furtunul între 15 și 30 cm dinspre rolă, pentru a elibera mecanismul de blocare. Deplasați-vă înapoi către rolă. Țineți întotdeauna de capătul furtunului, cât timp acesta se înfășoară din nou. Dacă întâmpinați probleme făcând acest lucru, încercați să:
- Opriti robinetul și să lăsați apa să iasă din furtun deschizând duza/tunul furtunului.
- Reveniți la rolă cu capătul furtunului și să declanșați mecanismul de înfășurare, ținând furtunul în apropierea rolei și să trageți ușor de furtun pe 15 - 30 cm, pentru a elibera incuietorea.

(Asigurați-vă că niciun element nu obstrucționează furtunul, cât timp procedura de înfășurare este activă.)

⚠ IMPORTANT: CAPĂTUL FURTUNULUI TREBUIE READUS CĂTRE ROLĂ.

UTILIZAREA MECANISMULUI DE BLOCARE

- Acționați mecanismul de blocare de siguranță prin utilizarea cadranelor de pe partea laterală a rolei.
- Mecanismul de blocare de siguranță are două funcții:
- De a opri tragerea în afară a furtunului atunci când este din nou înfășurat complet.
- De a opri reînășurarea accidentală atunci când furtunul este în uz.
- Pentru blocare, rotiți cadrulul către simbolul (lacăt închis) (Fig.9a). Pentru deblocare, rotiți cadrulul astfel încât să indice către simbolul (lacăt deschis) (Fig.9b).
- Pentru securitate sporită, blocați întotdeauna rola atunci când este nesupravegheată.

Siguranță

Nu acționați mecanismul de blocare de siguranță cât timp rola se oprește.

⚠ IMPORTANT: Pentru a preveni daunele sau vătămarea corporală:

NU PROCEDAȚI ASTFEL:

- ⚠ Nu dați drumul furtunului cât timp se înfășoară din nou.
- ⚠ Nu vă deplasați niciodată înapoi spre rolă, ținând furtunul.
- ⚠ Nu așezați degetele sau obiecte în deschizătura pentru furtun a rolei în timpul funcționării.
- ⚠ Nu încercați să îndepărtați șuruburile din nicio parte a produsului. PERICOL: Acest produs conține un arc-tensionat.
- ⚠ Scoateți opritorul cu bilă de pe furtunul de stropire cu apă.

PROCEDAȚI ASTFEL:

- ⚠ Scoateți rola de pe perdele iarna, pentru a preveni deteriorarea prin îngheț.
- ⚠ Eliminați cât mai mult prezența apei de pe podeaua/solul de sub rolă, pentru a minimiza orice risc de

alunecare.

⚠ Opriti robinetul și depresiurizați furtunul atunci când nu este în uz.

Pentru a preveni deteriorarea care este provocată rolei dvs. automate pe parcursul lunilor de iarnă, se recomandă dispersarea apei în exces de pe furtun.

Aceasta se poate realiza prin parcurgerea următorilor pași:

1. Deconectați furtunul de alimentare de la robinet
2. Așezați capătul furtunului de alimentare pe sol
3. Trageți în afară tot furtunul, asigurându-vă că conectorul de capăt al furtunului este „închis” și apoi retrageți-l complet
4. Apa în exces se va dispersa de pe furtunul de alimentare
5. Repetați pasul 3 de mai multe ori

Prin dispersarea apei în exces de pe rola automată, aceasta nu numai că va deveni mai ușoară în vederea transportării în interior în timpul iernii, dar va reduce și riscul de înghețare a apei în interiorul rolei.

Depanare

Activarea reînășurării automate

- Furtunul trebuie tras în afară din rolă între 15 cm și 30 cm, iar pentru o lungime mai mare sau mai mică decât aceasta, furtunul nu se va reînășura automat. Cel mai ușor mod de a declanșa reînășurarea automată este prin tragerea ușoară a furtunului la rolă.

Scurgeri

- Îndepărtați discul lateral și strângeți piulița care conectează furtunul cu rola (Fig.3c).
- Strângeți piulița de pe conectorul capătului furtunului
- Strângeți piulița de pe conectorul de oprire a apei

Înlocuirea furtunului

- Dacă furtunul de stropire cu apă se deteriorează, nu trebuie să încercați să-l reparați sub nicio formă. Pentru asistență, contactați departamentul Hazelock de furnizare de servicii clienților.

Mecanismul rolei automate

- În cazul în care se defectează mecanismul rolei automate, chiar dacă se află în afara perioadei de garanție, nu încercați să-l reparați sau să-l demontați. Pentru asistență, contactați departamentul Hazelock de furnizare de servicii clienților.

Piese de schimb și accesorii

- Pentru piese de schimb și accesorii, accesați www.hazelockservice.com

Consultanță

- Pentru recomandări privind produsul, contactați: www.hazelock.com

Гарантіє

- Această rolă automată este garantată timp de 2 ani împotriva defecțiunilor apărute din fabricație necorespunzătoare sau din materiale defecte. *Garantie de 2 ani + suplimentar 3 ani dacă vă înregistrați online cu Hozelock. Se aplică termenii și condițiile: www.hozelock.com/guarantee
 - Rola automată poate fi returnată la Hozelock pentru reparații și pentru service, chiar și după ce această garanție a expirat, pentru prețuri și detalii, consultați: www.hozelockservice.com
- Păstrați chitanța pentru achiziție.

Declarație de conformitate

În conformitate cu EN ISO/IEC 17050-1:2010, Hozelock Exel declară că la părăsirea locurilor de fabricație deținute de aceasta, următoarele modele Hozelock de role automate:

- 2595 – Rolă automată cu furtun de 40 m
- 2597 – Rolă automată Flowmax cu furtun de 30 m

respectă cerințele esențiale de sănătate și securitate ale:

- 2006/42/CE – Directiva privind utilajele și au fost concepute și fabricate în conformitate cu următoarele specificații:
- EN ISO 12100-1:2010
- EN ISO 13857:2008

N. Iacofano

Semnat de:
Nick Iacofano
Group Technical Director, Hozelock Exel.
891 Route des Frênes, 69400 Arnas, France
Locul emiterii: Arnas, France
Data emiterii: 01 Martie 2021

Date tehnice*

	Model	
	2595	2597
Lungimea furtunului	40m	30m Flowmax
Greutatea netă	15.7 kg	14.8 kg
Tmax	40°C	
Pmax	10 bar / 1 MPa / 150psi	

*Fac obiectul modificărilor tehnice

UA

Оригінальні інструкції.

 **УВАГА – Уважно прочитайте інструкції перед використанням цього обладнання. Збережіть ці інструкції для майбутнього використання.**

- Обладнання призначене лише для використання з водою на вулиці чи вдома. Не використовуйте його в інших цілях.
- Діти повинні використовувати прибор під наглядом дорослих та не гратися з ним.
- Особи з обмеженими фізичними, сенсорними чи розумовими можливостями, а також без досвіду і умінь, можуть використовувати прибор під наглядом, або якщо їм надані інструкції щодо безпечного використання прибору та роз'яснені всі пов'язані ризики.
- Використання пристрою особами, без умінь, та без попереднього ознайомлення із інструкціями, заборонено.
- Будь-які зміни, внесені в конструкцію приладу, анулюють положення декларації про відповідність та звільняють виробника від будь-якої відповідальності в межах цивільного та кримінального законодавства.

Швидкі підказки та поради

- Якщо шланг не розмотується, виконаєте наступні дії:
Перекрийте кран і спустіть воду з шланга, відкривши наконечник/насадку шланга. Поверніться до катушки, тримаючи в руках кінець шланга, і запустіть механізм змотування, тримаючи шланг поряд з катушкою, потім обережно витягніть 15 - 30 см шланга, щоб звільнити клямку.
(Під час змотування переконайтеся у відсутності перешкод).
- Під час монтажу катушки переконайтеся, що нічого не заважає їй вільно обертатися на 180°.
- Під час свердління отворів для кріплення катушки необхідно використати свердло розміром 7-мм.
- Закріпіть настінний кронштейн строго вертикально, скориставшись ватерпасом.
- Перед тим, як подавати воду, переконайтеся, що катушка зафіксована на кронштейні.
- Щоб розмотати шланг, необхідно трохи відвести його (15 - 30 см) від катушки, а потім повернути назад до катушки.
- Фіксуйте шланг, коли він не використовується, стопором збоку катушки.
- Занурте кінець шланга в ємкість з гарячою водою на 30 секунд, щоб полегшити приєднання до з'єднувачів шланга.

Збірка та монтаж автоматичної катушки

ОБЕРІТЬ ВІДПОВІДНЕ МІСЦЕ ДЛЯ ВСТАНОВЛЕННЯ

Зображення 1

- Катушка призначена для використання поза приміщеннями, до неї не підходять крани для приміщень, якщо не використовуються відповідний з'єднувач (номери деталей - 2159, 2176, 2177, 2274, не входить в комплект постачання)
- Катушка повинна обертатися на 180°. Передбачте вільний простір в 65 см з обох боків кронштейна. (див. Зображення 1).
- Якщо шланг проходить мимо через кути, необхідно встановити кронштейн на відстані мінімум 1,60 м від кути і використати напрямку для шланга (номер деталі 2392, не входить в комплект постачання).

ВСТАНОВІТЬ НАСТІННИЙ КРОНШТЕЙН

Зображення 2

- Змініть настінний кронштейн (Розділ В) з катушки, звільнивши клямку (зображення 2a). Тепер настінний кронштейн готовий до установки.
- **Важливо: Переконайтеся, що настінний кронштейн встановлений вертикально (проушина замку (див. Зображення б) має бути обернена вниз). Зробіть отвори належного розміру (діаметром 7 мм і глибиною 50 мм) (Зображення 2b).**
- Використайте чотири дюбелі і гвинти, що входять в комплект постачання (Розділ F). Дюбелі і гвинти з комплекту постачання призначені для стандартних цегляних і бетонних стін. Для кронштейна на будь-яку іншу поверхню необхідно використовувати дюбелі і гвинти, що призначені для цієї поверхні

ПІДКЛЮЧІТЬ ШЛАНГ ПОДАЧІ І ФІТІНГІ

- Якщо шланг подачі, що входить в комплект постачання, має недостатню довжину для з'єднання з водопровідним краном, замініть його шлангом 12,5 м (½") відповідної якості.

Зображення 3 – Підключення шлангу подачі:

- Покладіть катушку на м'яку поверхню стороною А вгору і зніміть диск збоку за допомогою плоскої викрутки (Зображення 3a).
- Пластина на з'єднувачі шланга утримується двома гвинтами. Відкрутіть ці дві гайки шланга. (Зображення 3b).
- **НІКОЛИ НЕ НАМАГАЙТЕСЯ ВІДКРИТИ ДВА ІНШІХ ЧОРНИХ ГВИНТА!**
- Змініть конектор. Відкрутіть гайку шланга з конектора (Зображення 3c).
- Просуньте подавальний шланг під шланговий місток, накин'йте гайку на шланг (Зображення 3d).

- Протягніть кінець шланга під вулканіми зубцями і затягніть гайку (Зображення 3e). Переконайтеся, що шланг по усій довжині проходить через вулкані отвір.
- Встановіть з'єднувач шланга в прилад і закрутіть два гвинти (Зображення 3f).
- Встановіть на місце бічний диск (Зображення 3g).
- Встановіть конектор (Розділ D) на вільний кінець шланга подачі.
- Встановіть конектор з аквастопом (Розділ E - маєтья за замовчанням на моделях Flowmax) на шланг для поливання і під'єднайте до нього наконечник / пістолет для поливання (Розділ G) (Зображення 3h).

ПОРАДА: Занурте кінець шланга в ємкість з гарячою водою на 30 секунд, щоб полегшити приєднання до з'єднувачів шланга.

ВСТАНОВЛЕННЯ КОТУШКИ

- Звільніть клямку на катушці. (Зображення 2a).
- Встановіть катушку на кронштейн, нахиливши катушку назад і помістивши верхнє гніздо на кронштейн (Зображення 4a).
- Опустіть катушку на нижній кронштейн (Зображення 4b).
- Зафіксуйте катушку за допомогою клямки. Переконайтеся, що фіксатори закріплені належним чином.
- Прикріпіть різьбовий конектор для крану (Розділ C) до крану і підключіть до нього шланг подачу, за допомогою конектора для кінців шлангів (Зображення 5).
- Переверіть систему і переконайтеся, що катушка вільно обертатється на 180°. Перед першим використанням катушки поверніть кран і пропустіть воду через катушку. Переверіть наявність протікань і у разі їх виявлення затягніть шлангові з'єднання.
- На катушку можна встановити замок (не додається), якщо вона залишається без нагляду.
- В нижній частині кронштейна є відділення для зберігання аксесуарів для шланга (Зображення 7).

ВИКОРИСТАННЯ КОТУШКИ

- Щоб витягнути шланг, візьміться за кінець шланга і відійдіть від катушки у будь-якому напрямі.
- Катушка оснащена автоматичною клямкою для фіксації шланга, що дозволяє забезпечувати необхідну довжину шланга. Шланг можна покласти на землю, і він не змотається.
- Якщо необхідно збільшити довжину шланга, витягайте його в міру необхідності.
- Щоб акуратно змотати шланг, витягніть 15 - 30 см з катушки, щоб звільнити фіксувальний механізм. Підійдіть до катушки. Завжди утримуйте кінець шланга під час змотування. Якщо в ході цього доводиться докласти зусиль, спробуйте виконати наступне:
Перекрийте кран і спустіть воду з шланга,

відкривши наконечник/насадку шланга.

Поверніться до котушки, тримаючи в руках кінець шланга, і запустіть механізм змотування, тримаючи шланг поряд з котушкою, потім обережно витягніть 15 - 30 см шланга, щоб звільнити клямку.

(Під час змотування переконайтеся у відсутності перешкод).

ВАЖЛИВО: КІНЕЦЬ ШЛАНГА ПІД ЧАС ПЕРЕМІЩЕННЯ ДО КОТУШКИ НЕОБХІДНО ТРИМАТИ В РУКАХ

ВИКОРИСТАННЯ ЗАПОБІЖНОГО ФІКСАТОРА

- Задіть запобіжник фіксатора за допомогою диска збоку котушки.
- Запобіжник фіксатора виконує дві функції:
 - Перешкода витягуванню шланга після повного змотування.
 - Запобігання випадкового змотування під час використання шланга.
- Для блокування поверніть диск до символу «закритий замок» (Зображення 8а). Для зняття блокування поверніть диск так, щоб він вказував на «відкритий замок» (Зображення 8б).
- З метою забезпечення додаткової безпеки завжди блокуйте котушку, коли залишаєте її без нагляду.

Безпека

- Використовувати запобіжник фіксатора під час обертання котушки заборонено.

ВАЖЛИВО: Для запобігання пошкодженню або травм:

ЗАБОРОНЯЄТЬСЯ:

- ⚠ Відпускати шланг під час змотування. Завжди тримайте шланг в руках коли ви повертаєтесь назад до котушки.
- ⚠ Поміщати пальці або предмети в отвір котушки для шланга під час роботи.
- ⚠ Намагатися відкрутити будь-які гвинти з виробу. НЕБЕЗПЕКА: Вироби використовуються напружена пружина.
- ⚠ Змінити кульковий обмежувач з шлангу.

РЕКОМЕНДУЄТЬСЯ:

- ⚠ Знімати котушку із стіни взимку, щоб уникнути будь-яких ушкоджень в результаті впливу низької температури.
- ⚠ Стежте за тим, щоб на поверхні/землі під котушкою не скупчувалася вода, для зведення до мінімуму можливостей поскознутися.
- ⚠ Перекривайте кран, коли не користуєтесь шлангом.
- З метою попередження ушкодження вашої котушки Auto Reel в період зимового зберігання необхідно виділити всі залишки води з шланга.

Для цього необхідно виконати наступні дії:

1. Відключити шланг подачі від джерела води.

2. Помістіть кінець шланга подачі на землю.

3. Витягніть увесь шланг для поливання з котушки, при цьому переконавшись, що насадка на шлангу знаходиться в положенні «закрито», а потім повністю підніміть його, так щоб вода із шланга стікала у бік шланга подачі.

4. Надлишок води витече з шланга подачі.

5. Повторіть маніпуляцію, описану в п.3 кількох разів.

Видалення надлишків води з котушки Auto Reel зробить її не лише легше в транспортуванні, але і понизить ризик замерзання води усередині котушки в період зимового зберігання.

Вирішення проблем

Включення функції автоматичного змотування

- Необхідно витягнути шланг з котушки на 15 - 30 см, при недотриманні рекомендованої довжини витягування автоматичне змотування шланга здійснюватися не буде. Найпростіший спосіб запустити автоматичне змотування - акуратно потягнути за шланг з котушки.

Протікання

- Змініть бічний диск і затягніть гайку, що кріпить шланг до котушки.
- Затягніть гайку на конекторі кінця шланга.
- Затягніть гайку на конекторі для перекриття води.

Заміна шланга

- В разі ушкодження поливального шланга ні за яких обставин не намагайтесь полагодити його. Зверніться у відділ обслуговування споживачів Hozelock.

Механізм автоматичного змотування

- За умови несправності механізму автоматичного змотування, навіть після закінчення гарантійного терміну, не намагайтесь полагодити або розібрати його. Зверніться у відділ обслуговування споживачів Hozelock.

Запасні частини і приладдя

- Інформацію про запасні частини і приладдя можна дізнатися на веб-сайті www.hozelockservice.com

Порада

- За порадами щодо продукції, будь ласка, звертайтеся за адресою:

www.hozelock.com

Гарантія

- На Auto Reel надається гарантія терміном на 2 роки на випадок дефектів виробництва або матеріалів.

*2 роки гарантії + додаткові 3 роки гарантії за умови онлайн реєстрації на сайті Hozelock. Діючі положення та умови:

www.hozelock.com/guarantee

Прохання зберегти касовий чек або квитанцію, що підтверджує покупку.

Декларація про відповідність

Згідно EN ISO/IEC 17050-1:2010

Hozelock Exel гарантує, що вироблені компанією наступні моделі Hozelock Auto Reel:

- 2595 – Auto Reel з шлангом 40 м
 - 2597 – Auto Reel Flowmax з шлангом 30 м
- відповідають всім основним вимогам безпеки та охорони здоров'я:
- 2006/42/EC – Директива про машини і були розроблені та виготовлені за наступними специфікаціями:
 - EN ISO 12100-1:2010
 - EN ISO 13857:2008



Signed by:

Nick Taciofano

Технічний директор групи компаній, Hozelock Exel.

891 Route des Frères, 69400 Arnas, France

Місце видачі: Arnas, France

Дата видачі: 1 Березень 2021

Технічні дані*

	Модель	
	2595	2597
Длина шланга	40m	30m Flowmax
Вага нетто	15.7 kg	14.8 kg
Макс. температура	40°C	
Макс. тиск	10 bar / 1 MPa / 150psi	

*Компанія залишає за собою право вносити технічні зміни

SL0

Originalna navodila.

 **POZOR – пред uporabo izdelka skrbno preberite ta navodila. Navodila shranite za poznejšo uporabo.**

- Та іздекел је намењен само домаћи употреби на простем з водо. Не употребљајте га за noben друг namen.
- Отраке је треба надзоровати, да се не играју с тем izdelkom.
- Та іздекел lahko употребљајо лјудје з зманјшаними

fizičnimi, senzoričnimi ali duševnimi sposobnostmi ali pomanjkanjem izkušenj in znanja, če se pod nadzorom ali so prejeli navodila glede varne uporabe stroja in če zaradi nevojnega nevarnosti.

- Uporaba s strani nekvalificiranih oseb ali tistih, ki niso prebrali in razumeli navodil v priložniku, je prepovedana.
- Kakršne koli spremembe naprave izničijo izjavo o skladnosti in proizvajalca razbremenijo civilne in kazenske odgovornosti.

Hitri namigi in nasveti

- Če se cev ne navija nazaj, poskusite naslednje: Zaprite pipo in spustite vodo iz cevi, tako da odprete šobo/pištolo cevi. Pojdite nazaj do koluta s koncem cevi in sprožite mehanizem za navijanje tako, da držite cev blizu koluta in nežno povlecite cev za približno 15 do 30 cm, da sprostite zaph. (Prepričajte se, da med aktivnim postopkom navijanja cevi nič ne ovira.)
- Ko nameščate kolut, se prepričajte, da nič ne ovira prostega gibanja koluta za 180°.
- Pri vrтанju lukenj za montažo koluta nujno uporabite 7-milimetrski sveder.
- S pomočjo libele zagotovite, da bo stenski nosilec nameščen navpično.
- Pred vklopom dotoka vode preverite, ali je kolut pritrjen na nosilec.
- Cev se ne bo navijala nazaj, če je ne na kratko ne povlecete (15 do 30 cm) stran od koluta in nato greste nazaj proti kolutu.
- Uporabite zapah na strani koluta, da zaklenete cev, ko je ne uporabljate.
- Konec cevi za 30 sekund potopite v posodo z vročo vodo, da boste lažje prilagajali priključkom cevi.

Montaža in namestitvev samodejnega koluta

IZBIRA PRIMERNEGA POLOŽAJA ZA NAMESTITEV

Slika .1

- Kolut je zasnovan za zunanjo uporabo in ni primeren za uporabo z notranjimi pipami, razen če se uporablja z ustreznim notranjim priključkom za pipe (št. dela; 2159, 2176, 2177, 2274, ki niso v obsegu dobave).
- Kolut mora imeti možnost nihanja za 180°. Na obeh straneh stenskega nosilca najo bo značeno 65 cm. (Glejte sliko 1)
- Če želite cev uporabljati okoli vogalov, morate stenski nosilec namestiti vsaj 1,60 m od vogala in uporabiti vodilo za cev (št. dela; 2392, ki ni v obsegu dobave).

NAMEŠČANJE STENSKEGA NOSILCA

Slika .2

- Odstranite stenski nosilec (vsebina B) s koluta tako,

da sprostite zaponko na kolotu (slika 2b). Sedaj lahko odstranite stenski nosilec, ki je pripravljen za namestitve.

- **Pomembno: Prepričajte se, da je stenski nosilec napravljen (z zanko ključavnice (glejte sliko 6) obrnjeno navzdol) in da so izvrtane luknje pravilne velikosti (premer 7 mm in globina 50 mm) (slika 2b).**

- Uporabite štiri priložene stenske čepe in vijake (vsebinsa G). Priloženi čepe in vijaki so namenjeni za uporabo na običajnih opečnih in betonskih stenah. Za pritrditev nosilca na katero koli drugo površino uporabite vijake in čepe, ki ustrezajo tej površini.

PRIKLJUČITEV DOVODNE CEVI IN ARMATUR

Slika 3 – priključitev dovodne cevi:

- Kolot položite na mehko površino tako, da bo stran A na vrhu, in odstranite stranski disk s ploščatim izvijačem (slika 3a).
- Dva pozdirvi vijaka držita ploščo na priključku cevi. Odstranite ta dva vijaka. (slika 3b)

NIKOLI NE POSKUŠAJTE ODSTRANITI OSTALIH DVEH ČRNIH VARNOSTNIH VIJAKOV!

- Odstranite priključek cevi. Odvijte matico cevi s priključka cevi (slika 3c).
- Potisnite dovodno cev pod cevni most, matico namestite čez cev (slika 3d).
- Konec cevi potisnite v zobe dovoda in privijte matico (slika 3e). Prepričajte se, da je cev do konca potisnjena v priključek.
- Ponovno namestite priključek cevi v kolot Autoreel in namestite dva vijaka (slika 3f).
- Ponovno namestite stranski disk (slika 3g).
- Priključek konca cevi (vsebinsa D) pritrдите na prosti konec dovodne cevi.
- Priključek za zaustavitev vode (vsebinsa E – prehodno nameščen za model Flowmax) pritrдите na cev za zalivanje in priključite šobo/pištolo na priključek za zaustavitev vode (vsebinsa G) (slika 3h).

NAMIG: Konec cevi za 30 sekund potopite v posodo z vročo vodo, da boste lažje prilageli priključkom cevi.

NAMEŠČANJE KOLUTA

- Sprostite zaponko na kolotu. (Slika 2a).
- Kolot namestite na nosilec tako, da ga prevrnete nazaj in namestite zgornji vtič na nosilec kolota na nosilec (slika 4a).
- Pustite, da kolot Auto Reel pade na spodnji nosilec (slika 4b).
- Zaklenite na mestu s pomočjo zaponke. Prepričajte se, da so sponke zaskočile na svoja mesta.
- Navojni priključek pipe (vsebinsa C) pritrдите na pipo in nanjo priključite dovodno cev preko končnega priključka cevi (slika 5).
- Preizkusite sklop, da zagotovite, da se kolot prosto giblje za 180°. Odprite pipo in spustite vodo skozi kolot, preden ga prvič uporabite. Preverite, ali kje pušča in po potrebi ponovno zatesnite povezave.

- Ključavnico (ni priložena) lahko namestite na kolotu, če je ta na steni brez nadzora (slika 6).
- Na dnu nosilca je točka za dodatno opremo, kamor lahko odložite dodatke za konec cevi (slika 7).

UPORABA KOLUTA

- Če želite izvleči cev, primate za konec cevi in se odmaknite od kolota v katero koli smer.
- Kolot ima avtomatski zaph, ki zadrži cev na mestu za uporabo na kateri koli dolžini. Cev lahko postavite na tla in se ne bo navijala nazaj.
- Če potrebujete več cevi, jo izvlecite po potrebi.
- Če želite cev naviti nazaj, nežno povlecite cev 15 do 30 cm stran od kolota, da sprostite blokimi mehanizem. Pojdite nazaj proti kolotu. Med navijanjem vedno držite konec cevi. Če imate pri tem težave, poskusite sledeče:
Zaprte pipo in spustite vodo iz cevi, tako da odprete šobo/pištolo za cev.

Pojdite nazaj od kolota s koncem cevi in sprožite mehanizem za navijanje tako, da držite cev blizu kolota in nežno povlecite cev za približno 15 do 30 cm, da sprostite zaph.

(Prepričajte se, da med aktivnimi postopkom navijanja cevi nič ne ovira.)

⚠️ POMEMBNO: S KONCEM CEVI MORATE ITI NAZAJ DO KOLUTA.

UPORABA VARNOSTNE KLJUČAVNICE

- Upravljajte varnostno ključavnico s pomočjo gumba na strani kolota.
- Varnostna ključavnica ima dve funkciji:
Zaustavitev izvleka cevi, ko je popolnoma navita.
Zaustavitev nenamernega navijanja med uporabo cevi.
- Za zaklepanje obrnne gumb proti simbolu »zaprt ključavnice« (slika 8a). Za odklepanje obrnne gumb tako, da je usmerjen proti simbolu »odprte ključavnice« (slika 8b).
- Za večjo varnost kolot vedno zaklenite, ko je brez nadzora.

Varnost

- Med obračanjem kolota ne uporabljajte varnostne ključavnice.

⚠️ POMEMBNO: Da preprečite škodo in poškodbe:

NI DOVOLJENO:

- ⚠️ Spuščanje cevi med navijanjem. Vedno pojdite s cevjo nazaj proti kolotu, ki drži cev.
- ⚠️ Vstavljanje prstov ali predmetov v odprtino cevi kolota med obratovanjem.
- ⚠️ Poskusiti odstraniti vijake s katerega koli dela izdelka. NEVARNOST: Ta izdelek vsebuje prednapeto vzmet.
- ⚠️ Odstranite kroglični omejevalnik s cevi za zalivanje.

DOVOLJENO:

- ⚠️ Pozimi odstraniti sneg s stene, da preprečite poškodbe zaradi mraza.
- ⚠️ Tla/dno pod kolotom naj bodo čim bolj brez vode, da

zmanjšate nevarnost zdrsa.

⚠️ Med neuporabo zaprite pipo.

Da preprečite škodo na vašem kolotu Auto Reel v zimskih mesecih, je priporočljivo, da odvečno vodo odstranite iz cevi.

To lahko storite z naslednjimi koraki:

1. Odklopite dovodno cev s pipe
2. Postavite konec dovodne cevi na tla
3. Izvlecite vso cev in zagotovite, da je priključek na koncu cevi "zaprt", in jo nato popolnoma uvlecite
4. Odvečna voda bo stekla iz dovodne cevi
5. Večkrat ponovite 3. korak

Z odstranjevanjem odvečne vode iz vašega kolota Auto Reel, tega ne boste le pozimi lažje prenesli v notranjost, temveč boste zmanjšali tveganje zmrzovanja vode znotraj kolota.

Odpravljanje težav

Aktivacija samodejnega navijanja

- Cev je treba izvleči s kolota za 15 cm do 30 cm, za manj ali več se cev ne bo samodejno navijala. Najlažji način za samodejno navijanje je ta, da nežno povlecite cev na kolotu.

Puščanje

- Odstranite stranski disk in privijte matico, ki povezuje cev s kolotom.
- Zategnite matico na priključku na koncu cevi.
- Zategnite matico na priključku za zaustavitev vode.

Zamenjava cevi

- Če se cev za zalivanje poškoduje, je nikakor ne poskušajte popraviti. Za pomoč se obrnite na službo za stranke Hozelock.

Mehanizem kolota Auto Reel

- Če se mehanizem kolota Auto Reel pokvari, tudi če je izven garancijskega roka, ga ne poskušajte popraviti ali razstaviti. Za pomoč se obrnite na službo za stranke Hozelock.

Nadomestni deli in dodatki

- Za nadomestne dele in dodatke obiščite spletno stran www.hozelockservice.com

Nasvet

- Za svetovanje glede izdelka se obrnite na: www.hozelock.com

Garancija

- Ta Auto Reel ima 2-letno garancijo glede okvar, ki izvirajo iz napačne proizvodnje ali materiala.
*2-Letna garancija + dodatna 3 leta, če se registrirate na spletu pri Hozelock. Veljajo pogoji poslovanja:
www.hozelock.com/guarantee

Prosimo, shranite vaše potrdilo o nakupu.

Izjava o skladnosti

V skladu z EN ISO/IEC 17050-1:2010

Družba Hozelock Exel izjavlja, da ob odhodu iz našega kraja proizvodnje naslednji modeli Hozelock Auto Reel:

- 2595 – Auto Reel s 40m cevjo
 - 2597 – Auto Reel Flowmax s 30m cevjo
- izpolnjujejo osnovne zdravstvene in varnostne zahteve po:
- 2006/42/ES – Direktiva o strojih in so zasnovani in izdelani v skladu z naslednjimi specifikacijami:
 - EN ISO 12100-1:2010
 - EN ISO 13857:2008



Podpisnik:

Nick Iaciofano

Tehnični direktor skupine, Hozelock Exel.
891 Route des Frênes, 69400 Arnas, France

Kraj izdaje: Arnas, France

Datum izdaje: 1. Marec 2021

Tehnični podatki *

	Model	
	2595	2597
Dolžina cevi	40m	30m Flowmax
Neto teža	15,7 kg	14,8 kg
Tmaks	40°C	
Pmaks	10 bar / 1 MPa / 150psi	

*Predmet tehničnih sprememb

HOZELOCK



Hozelock Ltd.
Midpoint Park, Birmingham,
B76 1AB, England
+44 (0) 121 313 1122
www.hozelock.com

44009-000