

waterman

Montagehandleiding en gebruiksaanwijzing

Nederlands



Lees deze handleiding zorgvuldig door en
bewaars deze voor later gebruik.

Standaard zwembad

**KURZANLEITUNG / QUICK START GUIDE / NOTICE SOMMAIRE / GUIDA RAPIDA /
BEKNOPTE HANDLEIDING / KORTFATTAD BRUKSANVISNING / STRUČNÁ PŘÍRUČKAG /
STRUČNÝ NÁVOD / KRATKA NAVODILAG / GYORS ÚTMUTATÓ / MANUAL CU
INSTRUCȚIUNI PE SCURT**

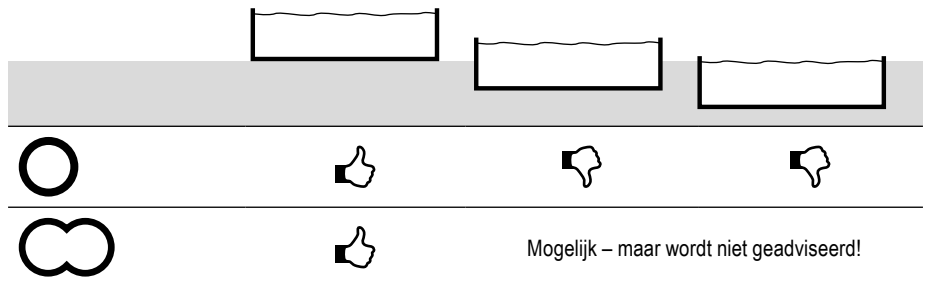

VOOR ALLE BASSINTYPEN

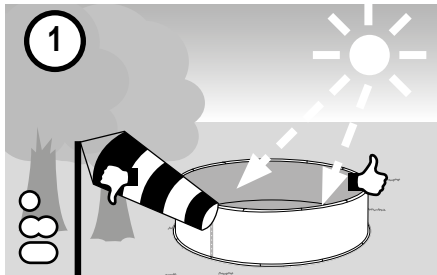

- (D)** Pool-Standort wählen
- (UK)** Selection of pool location
- (F)** Sélection de l'emplacement
- (I)** Scegliere il luogo per la piscina
- (NL)** Locatie zwembad kiezen
- (S)** Välja placering för bassängen
- (CZ)** Pool-volba místa
- (SK)** Zvoľte miesto inštalácie bazéna
- (SI)** Izbira mesta za postavljanje bazena
- (HU)** Medence helyének a kiválasztása.
- (RO)** Selectarea locului de amplasare a piscinei

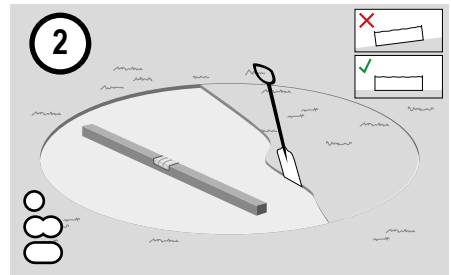

- (D)** Untergrund vorbereiten
- (UK)** Preparation of the foundation/ground
- (F)** Préparation du terrain
- (I)** Preparare il fondo
- (NL)** Ondergrond voorbereiden
- (S)** Förbereda underlaget
- (CZ)** příprava podkladu
- (SK)** Pripravte podklad
- (SI)** Priprava tal
- (HU)** Felállítási hely előkészítése.
- (RO)** Pregătirea solului de bază

VOOR GEDEELTELIJKE/COMPLETE INBOUW

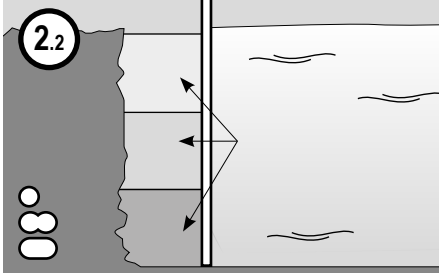

- (D) Schichtweise Betonhinterfüllung
- (UK) Concrete backfill in layers
- (F) Remblai en béton par couches
- (I) Riempianto calcestruzzo a strati
- (NL) Beton laagsgewijs vullen
- (S) Fyll på betong i flera skikt
- (CZ) Betonovat po vrstvách
- (SK) Vo vrstvách zaliat' betonom
- (SI) Postopno v plasteh nanestite beton
- (HU) Lépcsőzetes betonozás
- (RO) Turnare beton umplutură laterală în straturi

VOOR ACHTVORMIGE BASSINS

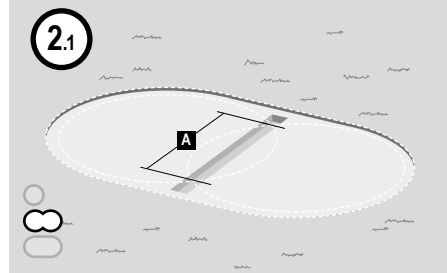

- (D) Graben für Stahlträger
- (UK) Trench for steel girder
- (F) Creusement pour poutre en acier
- (I) Scavo per trave d'acciaio
- (NL) Greppel voor stalen drager
- (S) Gräv ett dike för stålbalken
- (CZ) Vykopat pro ocelový nosník
- (SK) Jamy pre ocelové nosníky
- (SI) Luknje za jeklene nosilce
- (HU) Acélmerevítő alapja
- (RO) Gropi pentru montanții de oțel

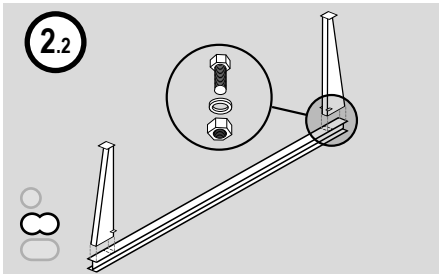

- (D) Montage der Stahlstützträger
- (UK) Assembly of steel support girder
- (F) Montage des jambes de force en acier
- (I) Montaggio delle travi di sostegno in acciaio
- (NL) Montage van stalen steun
- (S) Montera stålbalken
- (CZ) Montáž ocelových nosníků
- (SK) Montáž ocelového podperného nosníka
- (SI) Montaža jeklenih nosilnih stebrov
- (HU) Acélmerevítő szerelése
- (RO) Montarea montanților de oțel pentru reazem

VOOR ALLE BASSINTYPEN

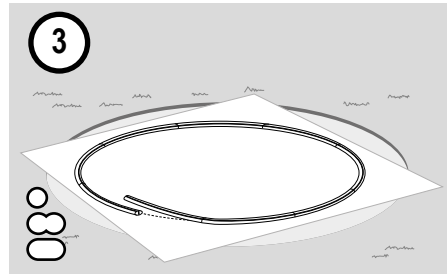

- (D) Vlies und Bodenschienen auslegen
- (UK) Installation of floor protection fleece and floor rails
- (F) Pose du tapis feutre et des rails d'assise
- (I) Posare velo protettivo e profili inferiori
- (NL) Vlies en bodemrails uitleggen
- (S) Lägga ut duk och bottenkenor
- (CZ) uložení vlákniny a dnových kolejnic
- (SK) Rozložte podložku a dnových obrúč
- (SI) Postavitev flisa in talnih tračnic
- (HU) Védőfólia és alap sínek elhelyezése.
- (RO) Amplasarea păturii drenante și șinelor bazei

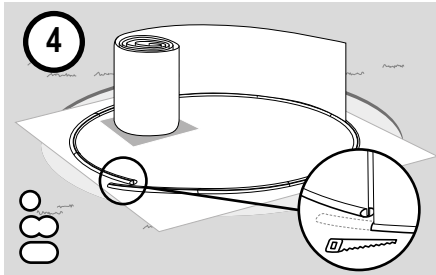

- (D) Stahlmantel aufstellen
- (UK) Installation of steel wall (jacket)
- (F) Mise en place de la paroi en acier
- (I) Disporre la lamiera
- (NL) Stalen mantel opstellen
- (S) Ställa upp stålmanteln
- (CZ) stavba ocelového pláště
- (SK) Postavte ocelový plášť
- (SI) Postavitev pločevinastega plašča
- (HU) Fémpalást felállítása.
- (RO) Amplasarea mantalei de oțel

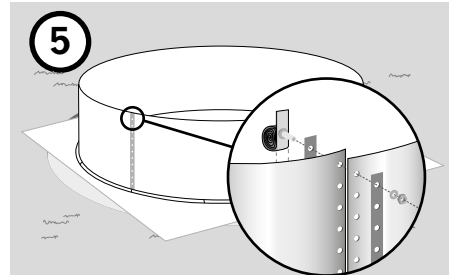

- (D) Stahlwand verschrauben
- (UK) Assembly of steel wall
- (F) Assemblage de la paroi en acier
- (I) Avvitare la parete
- (NL) Stalen wand vastschroeven
- (S) Skruva ihop stålväggen
- (CZ) ocelovou stěnu spojit šrouby
- (SK) Zoskrutkuje ocelovú stenu
- (SI) Vijačenje pločevinastega plašča
- (HU) Fémpal összecsavarozása.
- (RO) Însurubarea peretelui de oțel

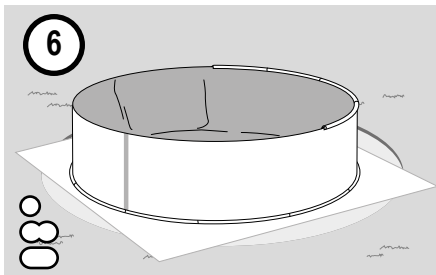

- (D) Folie und Handlauf einhängen
- (UK) Attaching the liner and top rail
- (F) Accrochage du liner et de la margelle
- (I) Agganciare il liner e il profilo superiore
- (NL) Folie en reling inhangen
- (S) Installera folien och hållskenan
- (CZ) Zavěšení folie a zábradlí
- (SK) Zaveste fóliu a držadlo
- (SI) Napenjanje folije in ročaja
- (HU) Fólia és felső sín behelyezése.
- (RO) Suspendarea foliei și barei mână curentă

VOOR ACHTVORMIGE BASSINS

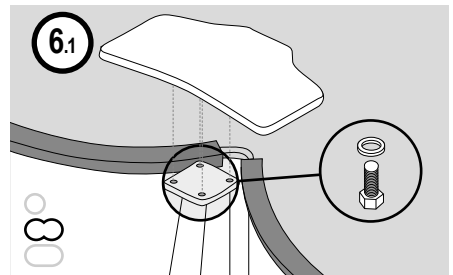

- (D) Montage des Sitzboards
- (UK) Mounting the seat
- (F) Montage du siège
- (I) Montaggio panchina laterale
- (NL) Montage van de bevestigings-board
- (S) Montera sittbrädan
- (CZ) Montáž sedačky
- (SK) Montáž sedadla
- (SI) Montaža sedeža
- (HU) Összekötő, felülő lemez szerelése
- (RO) Montarea banchetei



Houd de uitgebreide handleiding op de volgende pagina's aan.

- Ⓓ Eine ausführliche Anleitung in Ihrer Sprache steht im Internet unter <http://download.waterman-pool.com> für Sie bereit.
- ⒺK Detailed instructions in your language can be found on the Internet at <http://download.waterman-pool.com> for you.
- ⒻF Une notice d'utilisation détaillée dans votre langue est disponible sur le site Internet <http://download.waterman-pool.com>
- Ⓘ Potete trovare la descrizione dettagliata nella vostra lingua in Internet all'indirizzo <http://download.waterman-pool.com>
- ⒺS En utförlig anvisning på ditt språk finns att ladda ner på Internet under adressen <http://download.waterman-pool.com>
- ⒸZ Podrobné pokyny ve vašem jazyce jsou k dispozici na internetu jsou pro vás připraveny pod <http://download.waterman-pool.com>
- ⒺSK Podrobný návod vo vašom jazyku nájdete na internete na stránke <http://download.waterman-pool.com>
- ⒺSI celotna navodila v Vašem jeziku najdete na spletni strani <http://download.waterman-pool.com>
- ⒺHU Részletes útmutató az Ön beszélt nyelvén az interneten a következő címen <http://download.waterman-pool.com> áll rendelkezésére.
- ⒺRO Un manual cu instrucțiuni detaliate vă stă la dispoziție pe internet pregătit în limba dumneavoastră la <http://download.waterman-pool.com>



VEILIG GEBRUIK VAN HET ZWEMBAD

- Duiken in het zwembad is verboden, nooit in ondiep water springen (ernstig en zelfs dodelijk letsel is mogelijk)
 - Eerste hulp (hart-longen-reanimatie) leren en deze kennis regelmatig opfrissen. Dat kan in geval van nood levensreddend zijn.
 - Alle gebruikers van het zwembad, ook de kinderen, informeren over wat te doen in geval van nood.
 - Afdekzeilen voor het zwemmen compleet verwijderen, nooit onder afdekkingen duiken.
 - Ladder voor het betreden van het zwembad op een veilige, vaste ondergrond plaatsen en regelmatig controleren of alle verbindingen nog goed vast zitten en er geen beschadigingen aanwezig zijn.
 - Gebruik het zwembad nooit, wanneer men onder invloed is van alcohol, drugs of medicijnen.
 - Chemicaliën voor de waterbehandeling nooit door elkaar mengen, chemicaliën voor het zwembad veilig afgesloten buiten bereik van kinderen houden.
 - Nooit alleen zwemmen, kinderen en personen die niet kunnen zwemmen altijd alleen onder toezicht en eventueel met behulp van zwemhulpmiddelen in het zwembad laten. Alle gebruikers, in het bijzonder kinderen, worden aangemoedigd te leren zwemmen.
 - Gebruik de meegeleverde veiligheidsstickers en bevestig deze op een goed zichtbare plaats in de nabijheid van uw zwembad (binnen 2000 mm).
- 

- Breng reddingsmiddelen (haken, reddingboeien, eerste hulp, noodnummer) aan in de nabijheid van het zwembad.
- Voer regelmatig een pH-waardemeting en een desinfectie uit. Alleen zo kunt u het verspreiden van ziektekiemen (bacteriën, virussen enzovoort) in het water voorkomen. Douche voor en na het baden. Nooit erg verhit in het water gaan of springen.
 - Nooit op de zwembadrand zitten en geen overdreven waterbewegingen veroorzaken, in het bijzonder bij vrij opgestelde zwembaden.
 - Vermijd rennen in de omgeving van het zwembad (gevaar voor uitglijden)
 - Laat nooit dieren (honden, katten, vissen) in het zwembad baden
 - Baad nooit in het donker en ook niet bij gevaarlijke weersomstandigheden (bliksem, donder, onweer)
 - Zwem/duik nooit tussen de ladder en de zwembadwand (gevaar voor inklemmen)
 - Een goed werkende telefoon en een lijst met noodnummers worden in de buurt van het zwembad bewaart.
 - Klim nooit direct uit het zwembad maar gebruik altijd de ladder. Overmatige druk en duwen tegen de zwembadwand kunnen beschadiging of zelfs onherstelbare schade aan het zwembad tot gevolg hebben. Ga nooit op de zwembadrand/reling zitten
 - Gebruik geen scherpe reinigungsapparaten of speelgoed, deze kunnen de binnenbekleding beschadigen.
 - Controleer regelmatig alle schroefverbindingen op goede bevestiging en waarborg, dat er geen scherpe hoeken of randen aan het zwembad of aan de toebehoren (bijvoorbeeld de ladder) aanwezig zijn die lichamelijk letsel kunnen veroorzaken.

ELEKTRISCHE VEILIGHEID

- De aansluiting van de voedingspanning voor uw zwembad moet met een aardlekschakelaar zijn gezekeerd (30 mA)
- Neem nooit elektrische apparaten mee in het zwembad en raak deze niet aan vanuit het zwembad.



- Vrijstaande filterinstallaties/pompen op 12 Volt moeten op minimaal 3 m afstand van het zwembad zijn gemonteerd, waarbij voor de stroombron een afstand van 3,5 m tot het zwembad moet worden aangehouden.
- Houd de DIN VDE 0100 deel 702 aan bij alle elektrische installaties van uw zwembad

VEILIGHEID BIJ NIET ZWEMMEN

- Er is altijd een constant, actief en waakzaam toezicht nodig op zwakke zwemmers en personen die niet kunnen zwemmen door een volwassen toezichthouder (denk eraan, dat risico voor verdrinking bestaat bij kinderen jonger dan 5 jaar).
- Er wordt een volwassen persoon aangesteld, die het zwembad bewaakt wanneer het wordt gebruikt.
- Zwakke zwemmers of personen die niet kunnen zwemmen, moeten persoonlijke veiligheidsuitrusting dragen, wanneer zij in het zwembad gaan.
- Wanneer het zwembad niet wordt gebruikt of bewaakt, moet alle speelgoed uit het zwembad en de omgeving worden verwijderd, om te voorkomen, dat kinderen daardoor worden aangetrokken.

VEILIGHEIDSINSTRUCTIES EN WAARSCHUWINGEN

Een voorwaarde voor het gebruik van een zwembadset is, dat deze voldoet aan de veiligheidsvoorschriften, welke staan beschreven in de gebruiksonderhoudshandleiding. Om het verdrinken van kinderen te voorkomen, wordt geadviseerd, de toegang tot het zwembad af te sluiten. De toegang tot het zwembad moet zodanig worden afgesloten, dat kinderen jonger dan 5 jaar zich niet ongemerkt in het water van het zwembad kunnen begeven. De afsluiting kan worden uitgevoerd met een kinderveilig hek of een kinderveilige afdekking/overkapping van het gehele zwembad, aangevuld met een alarminstallatie. Alle veiligheidsinrichtingen zijn nuttige

hulpmiddelen, maar zijn echter geen vervangen van het continu en zorgvuldig toezicht door volwassen personen.



Tijdens het baden mogen de toegangs-inrichtingen tot het zwembad (bijvoorbeeld ladders) niet worden verwijderd. Na afloop van het zwemmen moeten de ladders volledig van het zwembad worden verwijderd of zodanig worden beveiligd, dat onbevoegde toegang niet mogelijk is (wij adviseren bijvoorbeeld het gebruik van een veiligheidsladder met afneembare of opklapbare en afsluitbare treden).

KOOPINFORMATIE/TECHNISCHE SPECIFICATIES RONDE BASSINS

Opmerking:
Dit zwembad voldoet aan
de norm EN 16562-1
en is een bouwset
voor een opzet-
zwembad.

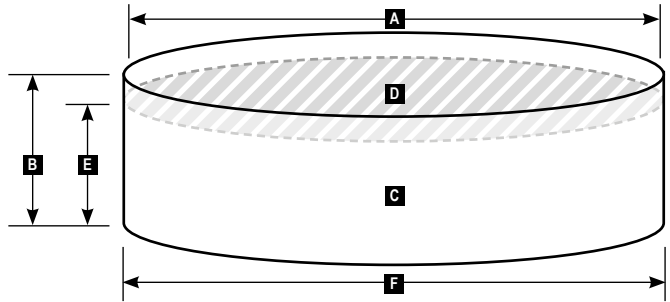



A	B	C	D	E	F	⌚	👤
Diameter (m)	Hoogte (m)	Volume (l)	Water- oppervlak	Max. waterdiepte	Max. buitenmaat	Opbouwtijd (zonder beton)	Benodigd aantal personen voor opbouw
3,00	0,84	5.600	7 m ²	0,74 m		2 h	2 - 3
3,60	0,84	7.500	9,6	0,74 m		2 h	2 - 3
4,00	0,84	8.500	12,5 m ²	0,74 m		2 h	2 - 3
3,00	0,90	6.000	7 m ²	0,80 m		2 h	2 - 3
3,50	0,90	8.000	9,6 m ²	0,80 m		2 h	2 - 3
3,60	0,90	8.250	10,17 m ²	0,80 m		2,5 h	3
4,00	0,90	9.000	12,5 m ²	0,80 m		2,5 h	3
4,50	0,90	13.500	16 m ²	0,80 m		2,5 h	3
4,60	0,90	13.650	16,6 m ²	0,80 m		3 h	3
3,00	1,05	7.000	7 m ²	0,95 m		2 h	2 - 3
3,50	1,05	9.600	9,6 m ²	0,95 m		2 h	2 - 3
4,00	1,05	12.250	12,5 m ²	0,95 m		2,5 h	3
4,50	1,05	15.750	16 m ²	0,95 m		2,5 h	3
3,50	1,20	10.100	9,6 m ²	1,10 m		2 h	2 - 3
3,60	1,20	11.000	10,17 m ²	1,10 m		2,5 h	3
4,50	1,20	17.450	16 m ²	1,10 m		2,5 h	3
4,60	1,20	23.000	16,6 m ²	1,10 m		2,5 h	3
5,50	1,20	26.000	23,7 m ²	1,10 m		3 h	3 - 4

Bassinmaat + 5 cm

Opmerking:

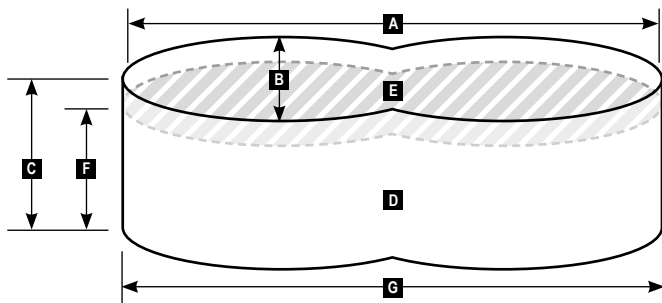
Dit zwembad voldoet aan de norm EN 16562-1 en is een bouwset voor een opzet-zwembad.



A	B	C	D	E	F	G		
Lengte (meter)	Breedte (meter)	Hoogte (meter)	Volume (liter)	Wateroppervlak	Max. waterdiepte	Max. buitenmaat	Opbouwijd (zonder beton)	Benodigd aantal personen voor opbouw
4,70	3,00	0,90	9.750	11,3 m ²	0,80	4,75 x 3,05	3,5 h	3

Gebruik Opzetbassin, deelinbouw bassin, inbouw bassin

Bouwsettype Bouwset voor opzetzwembad

Waterdichtheidsklasse WO: 0 lt

Benodigd gereedschap voor het opbouwen:

<input type="checkbox"/> Richtlijnaal	<input type="checkbox"/> Waterpas
<input type="checkbox"/> Spade/schop	<input type="checkbox"/> Rubberen hamer,
<input type="checkbox"/> eventueel trilplaat	<input type="checkbox"/> IJzerzaag
<input type="checkbox"/> Duimstok	<input type="checkbox"/> Platte schroevendraaier,
<input type="checkbox"/> koord	<input type="checkbox"/> Ringsleutel SW10
<input type="checkbox"/> Pin	<input type="checkbox"/> Markeerspray of meelfles

Extra benodigd materiaal Bodembeschermingsvlies Wateronderhoudsproducten

Nuttige toebehoren

<input type="checkbox"/> Veiligheidsladder	<input type="checkbox"/> Schepnet
<input type="checkbox"/> Afdekzeil	<input type="checkbox"/> Drijvende dosering
<input type="checkbox"/> Bodemuiger	<input type="checkbox"/> Watertestapparaat

Meegeleverde veiligheidsstickers



Wijzen op het risico van duiken



Toezicht op kinderen door volwassene



Wijzen op het risico van verdrinken

Controleer voor het opzetten, of alle benodigde onderdelen conform de bijgeleverde stuklijst aanwezig zijn:

Sets rond bassin	<input type="checkbox"/> 1 x stalen wand <input type="checkbox"/> 1 x liner <input type="checkbox"/> 1 x pakket profielrail <input type="checkbox"/> 1 x schroevenset <input type="checkbox"/> 1 x handleiding <input type="checkbox"/> 1 x afdeklIJst <input type="checkbox"/> 3 x veiligheidssticker <input type="checkbox"/> 2 x schroefstroken	Sets achthoekig bassin	<input type="checkbox"/> 1 x stalen wand <input type="checkbox"/> 1 x liner <input type="checkbox"/> 1 x pakket profielrail <input type="checkbox"/> 2 x schroevenset <input type="checkbox"/> 1 x handleiding <input type="checkbox"/> 1 x afdeklIJst <input type="checkbox"/> 3 x veiligheidssticker <input type="checkbox"/> 2 x schroefstroken <input type="checkbox"/> 1 x basisdrager <input type="checkbox"/> 2 x zijsteunen <input type="checkbox"/> 2 x zitplanken
-------------------------	---	-------------------------------	---

De filterinstallatie, eventueel skimmer en ook de ladder hebben elk een afzonderlijke montage- en gebruikshandleiding, die met het artikel is meegeleverd.

KEUZE VAN DE LOCATIE

Bepaal eerst, of het gekozen zwembad inderdaad zonder bouwvergunning of andere formaliteiten op de gekozen locatie mag worden opgesteld. Hierbij met er ook rekening mee worden gehouden, dat er geen leidingen (gas, water, stroom, telefoon enzovoort) in het montagegebied van uw nieuwe zwembad aanwezig zijn. Ingebouwde zwembaden (wordt voor standaard zwembaden niet aanbevolen) mogen niet in laagwater- of grondwatergebied worden geïnstalleerd.

- Zonnige locatie: wij adviseren een locatie te kiezen, die zo lang mogelijk en zoveel mogelijk zonnestraling per dag heeft.
- Bomen mogen zich niet in de directe omgeving van het zwembad bevinden, omdat deze sterke vervuiling (bladeren, naalden, pollen) en schaduw veroorzaken.

- Wind: het is optimaal, de hoofdwindrichting zodanig te gebruiken, dat vervuiling dat op het wateroppervlak valt, in de richting van de skimmer wordt gedreven.
- Logistiek/buren: voor het gebruik van uw zwembad heeft u stroom nodig (met aardlekschakelaar beveiligd), water voor het bijvullen en een afvoerwateraansluiting/rioolaansluiting. Het is zinvol het zwembad zo dicht mogelijk bij het huis, eventueel bij het terras te plaatsen maar er moet altijd op worden gelet, dat technische problemen geen schade aan het huis kunnen veroorzaken (bijvoorbeeld ontsnappend water, dat in de kelder stroomt). Let er ook op, dat buren niet te veel gestoord worden en men de locatie zo beschermt mogelijk (privésfeer) kiest.

INBOUWINSTRUCTIE

Let erop, dat al onze standaard zwembaden (dikte stalen wand 0,35 mm) af fabriek zijn ontworpen als opzetzwembad. De inbouw in de grond wordt voor deze zwembaden niet geadviseerd. Wanneer u uw zwembad toch in de grond wilt inbouwen, dan vervalt elke mogelijkheid tot aanspraak op de garantie (in het bijzonder voor wat betreft de stalen wand). Wanneer

zwembaden in de grond worden ingebouwd, moet het zwembad in elk geval rondom over het gehele inbouwgebied een 20 cm dikke betonvulling aan de achterzijde krijgen. Bovendien wordt geadviseerd de stalen wand met een 2 cm dikke styrodurplaat aan de buitenkant te isoleren respectievelijk tegen direct contact met het beton te beschermen.

BODEMVOORBEREIDING ZWEMBAD

De beste ondergrond voor uw zwembad is een betonnen plaat (dikte circa 20 cm), die echter wel 100% waterpas moet zijn (terrassen enz. zijn kritisch/niet geschikt, want deze zijn onder afschot gemaakt).

1. Markeer het opstellingsvlak door een paal in de grond te slaan en dan met een koord en markeerspray of een meelfles een cirkel te maken.

Als alternatief kunt u bij kleinere zwembaden ook zonder betonnen plaat opstellen, wanneer u op het volgende let:

2. Gras, planten, wortels geheel verwijderen
3. De bodem zover afgraven, tot de ondergrond 100% waterpas is (nooit omspitten en ook geen zand voor bijvullen gebruiken). De ondergrond moet 100% horizontaal zijn, maximale afwijking = 1 cm over het gehele opstellingsoppervlak, draagkracht van de ondergrond per meter bassindiepte = 1 ton.

Het zwembad moet op natuurlijke grond staan, nooit op een helling. Comprimeer de ondergrond met een trilplaat. De opstellingsplaats van het zwembad moet in diameter minimaal 20 cm groter zijn dan de eigenlijke zwembadmaat.

Afmetingen zwembad	Koordlengte
300 cm	160 cm
350 cm	185 cm
360 cm	190 cm
400 cm	210 cm
450 cm	235 cm
460 cm	240 cm
550 cm	285 cm

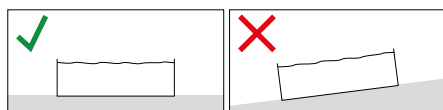
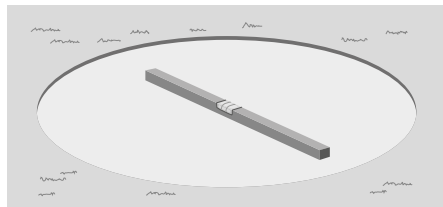
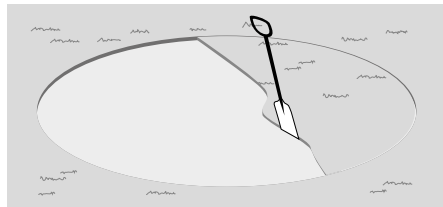
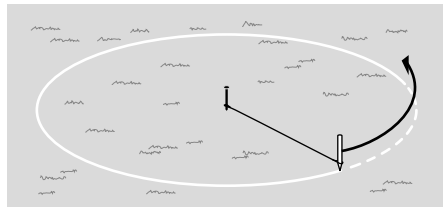

VLIES UITLEGGEN

Nadat de grondvoorbereiding is afgerond en de ondergrond 100% waterpas is, moet een synthetisch bodembeschermingsvlies (niet meegeleverd) worden uitgelegd. Reinig de ondergrond nogmaals grondig en verwijder alle stenen/oneffenheden, die voor de folie een gevaar kunnen betekenen.

Leg het vlies met de randen tegen elkaar en fixeer dit met dubbelzijdig plakband of leg het overlappend. Het vlies moet aan de buitenzijde ongeveer 10 cm groter zijn dan de zwembadmaat (zonder beschermingsvlies heeft u geen aanspraak op garantie voor de folie).

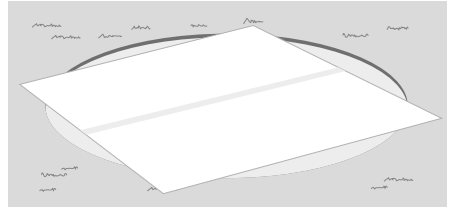
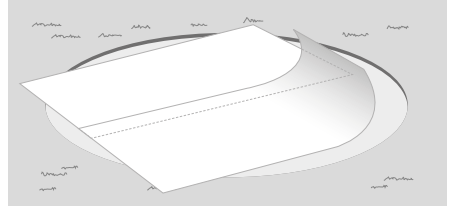

BODEMRAILS MONTEREN

Als volgende stap worden nu de bodemrailsegmenten met behulp van de verbindingsbuisjes samengesteld.

Let erop, dat de bodemrails uiteindelijk op de lengte van de stalen wand moet worden ingekort.

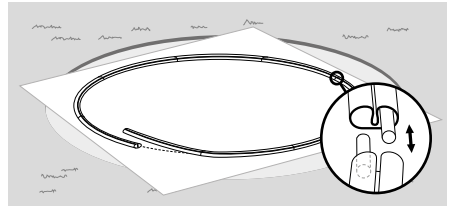

OPSTELLEN VAN DE STALEN WAND

Niet opstellen bij krachtige wind, er moeten minimaal 3 personen helpen, zodat de stalen wand niet knikt/omvalt. Voor de stabilisatie kunnen tijdelijk reiligsegmenten boven op de opgestelde stalen wand worden geplaatst. Draag absoluut veiligheidshandschoenen, omdat de stalen wand scherp kan zijn. Plaats de stalen wand op houten planken en rol deze voorzichtig uit. De stalen wand wordt in de bodemrail geplaatst (witte zijde naar buiten). Eventueel kan het nuttig zijn met een plank de bodemrails van onderen in de stalen wand te drukken.

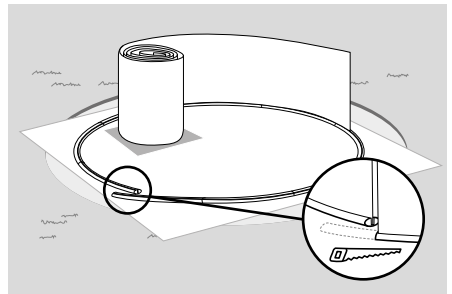

STALEN WAND VASTSCHROEVEN

De stalen wand wordt met de schroeven (van binnen naar buiten steken en met vulring en moer verbinden) vastgeschroefd. Monteer bovendien de beide schroefstrips voor de stabilisatie aan de binnen- en buitenzijde conform de tekening. Het is tevens van belang, dat de ronde schroefkoppen aan de binnenzijde met een plakband worden afgedekt, omdat anders later schade aan de binnenfolie kan ontstaan.

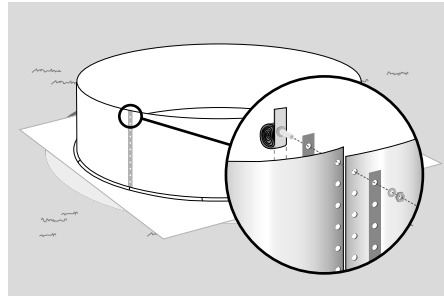

INBOUW VAN DE FOLIE

Let erop, dat de binnenfolie voor zwembaden altijd met een bepaalde ondermaat wordt gefabriceerd, zodat deze na de inbouw zonder vouwen in het zwembad ligt. Omdat de PVC-folie een thermoplastisch materiaal is, die met toenemende temperatuur zachter wordt, moet de buitentemperatuur ongeveer 20 ° tot 25 °C bedragen. Trek de folie nooit over de grond en betreed deze niet met schoenen.

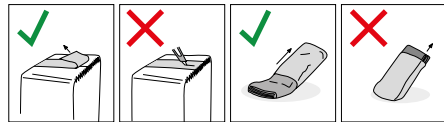

Afhankelijk van de door u gekozen modeluitvoering heeft u een zogenaamde overlapfolie (deze wordt over de rand getrokken en met de reling gefixeerd), of een folie met inhangplooi (dit is een aangelaste versterking aan de folie die aan de stalen wand wordt gehangen) besteld. Standaard zijn de meeste standaard bassins uitgevoerd met een overlapfolie.

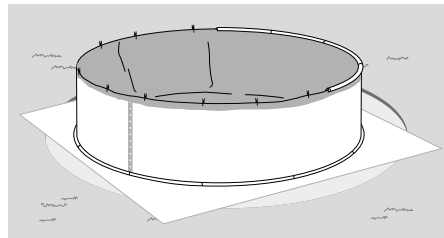

Plaats de folie voor de montage in het zwembad (eventueel voor de montage al een ½ uur in de zon leggen, zodat de vouwen eruit gaan) en richt deze grof uit. De folie wordt dan over de rand gelegd (overlappend = ongeveer 10 cm) en eerst met knijpers provisorisch vastgeklemd. De lasnood tussen bodem en wand moet ongeveer in de omgeving van de bodemrails liggen. Dan ongeveer 2 cm water vullen (hierbij kunt u nogmaals controleren of het zwembad echt recht staat, het waterpeil moet overal even hoog zijn). Bij dit waterpeil kunt u nog probleemloos alle nog aanwezige plooien verwijderen door de folie naar buiten te drukken en de

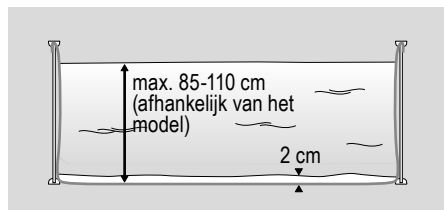

overlappend aan te passen. Wanneer de folie goed zit verwijdert u de knijpers en plaats u voorzichtig de reling. Het laatste segment van de reling net zo als de laatste bodemrail met de ijzerzaag inkorten. Nu kan het zwembad volledig worden gevuld, maximaal peil = 85 cm. Laat het zwembad nooit zonder water staan, omdat het dan instabiel wordt. De overtollige folie niet afsnijden.

OPBOUW VAN HET ZWEMBAD (ACHTVORMIG BASSIN)

3 verschillende montagemogelijkheden:

- **Vrijstaand/bovengronds**
- **Deels verzonken**
Mogelijk – maar wordt niet geadviseerd!
(opgelet: het ingebouwde deelbereik van het bassin moet aan de achterkant met schraal beton worden gevuld)
- **Compleet ingebouwd**
Mogelijk – maar wordt niet geadviseerd!
(alleen met vulling aan de achterkant met schraal beton 20 – 30 cm) mogelijk. Het bassin mag niet langdurig zonder water gevuld blijven staan.

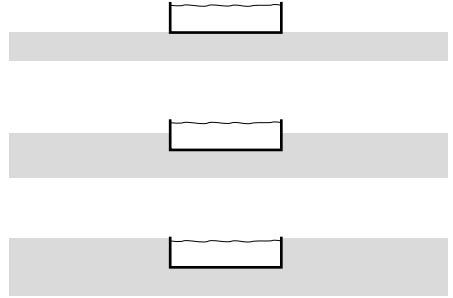

BODEMVOORBEREIDING ACHTVORMIG BASSIN

Markeer het opstellingsvlak door twee palen op afstand A (zie tabel) in de grond te slaan en dan met een koord (lengte zie tabel) en markerspray of een meelfles twee cirkels te maken.

Afmeting zwembad	Koordlengte "R"	Afstand "A"
470 x 300 cm	170 cm	170 cm

Als ondergrond voor uw achthoekige zwembad adviseren wij een betonnen plaat met stalen wapening (dikte 20 cm). De ondergrond moet in elk geval een draagkracht van minimaal 1,2 t (bassindiepte 1,20 m) of 1,0 t (bassindiepte 0,90 m) hebben. De ondergrond moet 100% waterpas zijn, maximale afwijking is 1 cm over het gehele opstellingsoppervlak van het zwembad. Bij grotere afwijkingen riskeert u het instorten van het gehele zwembad.

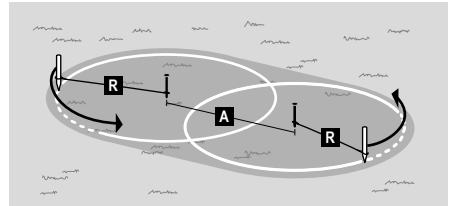

De opstellingsplaats van het zwembad moet in diameter minimaal 20 cm groter zijn dan de zwembadmaat (zie koordlengte conform tabel). Bij inbouw in de grond de vulling achter de wand overeenkomstig aanpassen (bij nadrukkende grond adviseren wij een betonvulling van 30 cm). In dit geval de koordlengte met 10 cm vergroten (conform voorgaande tabel).

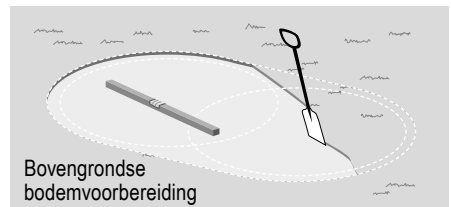

In het midden van de betonnen plaat moet u in elk geval rekening houden met een sleuf van 240 mm breed en 255 mm diep waar later de stalen drager wordt geplaatst en met beton wordt gefixeerd. (lengte van de sleuf zie tabel op de volgende pagina 15).

De stalen drager wordt circa 22,5 cm in de bodemplaat neergelaten (tot de hoogte van de bevestigingsstrips van de aansluitstukken van de bodemrails).

MONTAGE VAN STALEN STEUN

Monteer de stalen steun conform de volgende schets. Let erop, dat alle schroefverbindingen werkelijk vast en goed zijn gemonteerd.

Afmeting zwembad	Sleuf-lengte	Steun-afstand "A"
470 x 300 cm	320 cm	248,0 cm

Controleer de steunafstand van de afgemonteerde steunen nogmaals aan de hand van de tabel. Hier ziet u ook de benodigde maat voor de sleuven voor het plaatsen van de steun.

OPSTELLEN EN FIXEREN VAN DE STALEN STEUNDRAGER

Voorgemonteerde steuneenheden in de sleuf plaatsen. Steuneenheid exact verticaal uitrichten. Vlak met de grond de betonplaat gieten (inbouwdiepte circa 22,5 cm), zodat de strips voor bevestiging van de bodemplaat op de bovenkant van de betonplaat aansluiten.

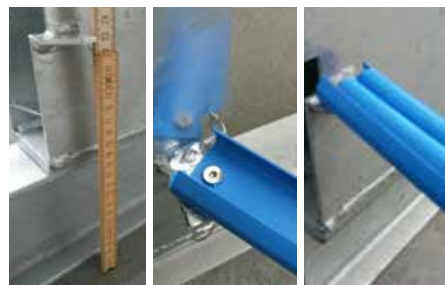
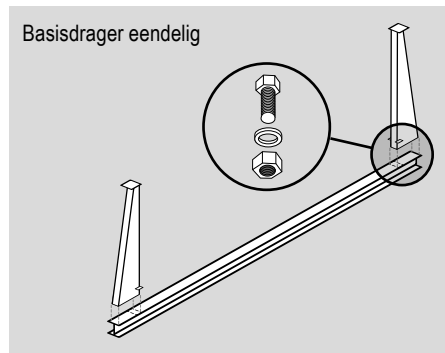
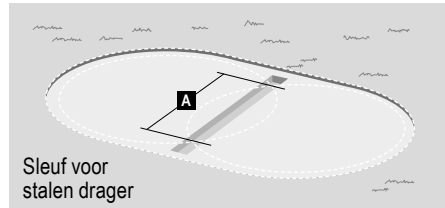
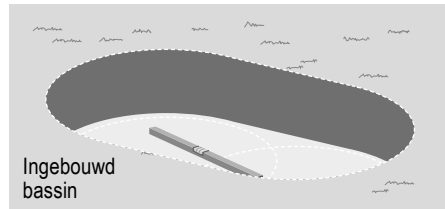

Inbouwdiepte van de stalen drager (circa 22,5 cm)

Montage van de aansluitstukken bodemrails

Opsteken van de bodemrail aan de stalen drager

PLAATSEN VAN HET BODEMBESCHERMINGSVLIES EN DE BODEMRAILS

Nadat de ondergrond is voorbereid, het bodembeschermingsvlies (niet bij elk bassin meegeleverd) uitspreiden. Randen laten overlappen (dat kan echter zichtbaar worden door de liner heen) of tegen elkaar aansluitend leggen en met dubbelzijdig plakband aan de onderkant fixeren. Nu de bodemrails met de verbinders in elkaar steken. Begin altijd bij de stalen drager bij de bodemrailaansluitstukken. De juiste lengte van de bodemrails wordt pas duidelijk na het instellen van de stalen wand; de bodemrails moeten dan passend worden ingekort.



Opgelet: bij de achthoekige bassins leveren wij altijd 2 complete sets bodemrails voor de betreffende ronde bassinmaat (dus bijvoorbeeld bij een achthoekig bassin 470 x 300 cm ontvangt u 2 x bodemrails 300 cm rond) en daarom zijn er altijd een paar segmenten over.

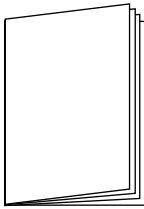
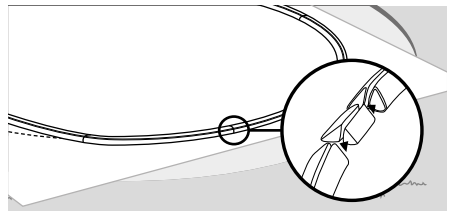
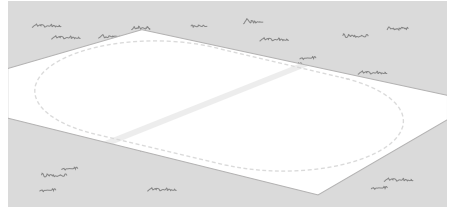
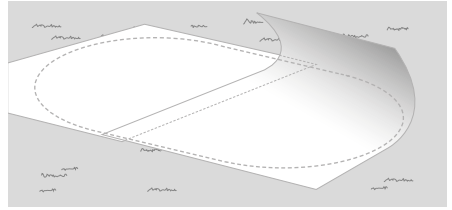

OPSTELLEN VAN DE STALEN WAND, MONTAGE VAN DE LINER, RELING EN BETONVULLING

Alle overige montageschappen en op te volgen voorschriften zijn gelijk aan die van een rond bassin, lees hiervoor verder op pagina 12 van deze handleiding.

MONTAGE VAN DE ZITPLANK

Tot slot schroeft u de meegeleverde zitplanken boven op de stalen drager:

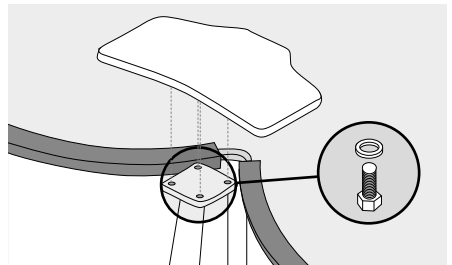

TIPS VOOR OVERWINTEREN

Alle onze zwembaden met stalen wand zijn winterbestendig. Deze kunnen in de winter met water gevuld blijven staan (waterpeil in het zwembad minimaal 3/4), laat het zwembad nooit zonder water overwinteren. Wij adviseren voor het overwinteren een winterbeschermingsmiddel in het zwembad te doseren, hierdoor wordt de eerste reiniging in het voorjaar aanmerkelijk gemakkelijker. Na het doseren van het winterbeschermingsmiddel (voor het verdelen het beste de filterinstallatie ongeveer 15 minuten op circuleren instellen) kan de filterinstallatie worden gedemonteerd (bij zandfilterinstallaties het kwartszand compleet uitnemen en de filterinstallatie op een vorstvrije plaats opslaan), het waterpeil bij patroonfilters onveranderd laten, bij zandfilterinstallaties het waterpeil tot onder de skimmerrand laten dalen, het inlaatmondstuk met

een winterbeschermkap afsluiten en de slang op de skimmer verwijderen, zodat regenwater wegloopt. Onderaardse leidingen/leidingsystemen aftappen zodat geen defect door bevriezing kan ontstaan.

Het zwembad moet in de herfst met een winterbestendig afdekzeil worden afgedekt en kindveilig worden afgesloten. De toegang tot het zwembad moet zodanig worden afgesloten, dat niemand daarin kan verdrinken. Let erop, wanneer het waterpeil voor de winter is verlaagd, dat het gebruikte afdekzeil groot genoeg is, zodat deze toch op het wateroppervlak ligt. Wanneer er een holle ruimte wordt gevormd onder het afdekzeil, kan dit door de druk van het regenwater onder bepaalde omstandigheden ernstige schade aan het zwembad tot gevolg hebben tot zelfs het knikken van de stalen wand.

ALGEMENE AANWIJZINGEN

- Gebruik uitsluitend leidingwater en nooit bronwater voor het vullen van uw zwembad. Bronwater is vaak zeer sterk ijzerhoudend waardoor bij het doseren van waterbehandelingsmiddelen het zwembadwater bruin verkleurd.
- Stel direct na het opzetten de juiste pH-waarde van het water in en voer een eerste stootchlorering van het water uit (als alternatief met andere waterbehandelingsmiddelen werken, indien gewenst)
- Bij patroonfilters geen flocculant gebruiken, omdat hierdoor het filterpatroon verstopt kan raken.
- Nooit waterbehandelingsmiddel direct in het water doseren, maar bijvoorbeeld chloortabletten via een drijvende dosering toevoegen.
- Regelmatig met schoon water bijvullen
- Dit zwembad is alleen geschikt voor vrije opstelling en nooit voor inbouw in de grond (indien dit niet wordt aangehouden vervalt de garantie).
- Het zwembad moet altijd met water zijn gevuld, omdat deze anders zijn stabiliteit verliest. Bovendien kan de folie krimpen, wanneer het zwembad geen water bevat.
- Water slechts tot maximaal 5 cm onder de reling vullen.
- De filterinstallatie moet elke dag circa 6 tot 8 uur draaien, denk eraan het filterpatroon regelmatig schoon te maken en na ongeveer 6 weken geheel te vervangen.
- De bodem regelmatig met een bodemreiniger/zuiger schoonmaken

waterman

Indienen van een reclamatie

Waterman klantenservice
Bahnhofstr. 68
73240 Wendlingen
Tel.: + 49 (0) 7024/4048-666
Fax: + 49 (0) 7024/4048-667
E-mail: service@waterman-pool.com

Voeg aan uw reclamatie altijd een aankoopbewijs* toe! (Het aankoopbewijs is absoluut nodig, het is een voorwaarde voor elke aanspraak op de garantie. Zonder aankoopbewijs kunnen wij de reclamatie helaas niet erkennen/in behandeling nemen).

Voeg bij uw reclamatie duidelijke foto's* van de schade toe! (foto van het defecte artikel) Deze geven ons de mogelijkheid de situatie beter te kunnen beoordelen. Bovendien kan de reclamatie sneller worden behandeld en dit bespaart u en ons onnodige kosten en wachttijd.

Uw contactgegevens

Naam*

Straat*

Postcode/woonplaats*

Telefoon*

Mobiel

Fax

E-mail*

Ik heb op

bij de firma

Postcode/plaats

het product (type)

met

gekocht.

Helaas moet ik het volgende reclameren (a.u.b. zo exact mogelijke beschrijving):



Voor een eenvoudige, snelle en ongecompliceerde klachtbehandeling is het van belang het aanmeldformulier volledig ingevuld en voorzien van alle benodigde documenten (aankoopbewijs/foto) op te sturen. Het aankoopbewijs is een voorwaarde bij elke aanspraak op de garantie. Zonder aankoopbewijs kunnen wij de reclamatie helaas niet erkennen/in behandeling nemen. Duidelijke foto's van uw reclamatie helpen ons, de situatie sneller te kunnen beoordelen en verwerken. Dat bespaart u en ons onnodige kosten en wachttijd.

per post aan:

Waterman Klantenservice, Bahnhofstr. 68, 73240 Wendlingen

per fax aan:

+ 49 (0) 7024/4048-667

per mail aan:

service@waterman-pool.com

Het aanmeldformulier kunt hier downloaden: <http://reklamation.waterman-pool.com>



Plaats*

Datum*

Handtekening*

***Verplichte velden/documenten**

GARANTIEBEPALINGEN

Let voor het aanspraak maken op de garantie op het volgende:

- Wij geven op onze producten garantie gedurende een periode van 2 jaar na aankoop van het product. Binnen deze periode garanderen wij, dat het door ons geleverde artikel vrij is van fabricage- en/of materiaalfouten.
- Onze garantieverplichting omvat niet gebreken, fouten of schade, die door verkeerd of gewelddadig gebruik door de klant of een niet onder onze verantwoordelijkheid vallende derde persoon ontstaat. Bovendien komt de garantie ge verval len in geval van force majeure.
- In geval van transport van een defect product, nemen wij binnen de garantie de kosten over. Buiten de garantie zijn de kosten voor rekening van de klant.
- Wanneer het tot een gratis vervangende levering komt, heeft dit niet het opnieuw aanvangen van de verjaring conform §212 BGB tot gevolg.
- Bovendien verlenen wij geen garantie voor slijtdelen, bij gebrekkig onderhoud en bij gevolgschade door verkeerd gebruikte bedrijfsstoffen.
- Hetzelfde geldt in geval van niet aanhouden van de bedrijfs- of onderhoudsinstructies, bij overbelasting of andere ingrepen in de geleverde goederen en, wanneer aan door ons geleverde artikelen veranderingen worden uitgevoerd, onderdelen werden vervangen of voor deze goederen verbruiksmaterialen zijn gebruikt, die niet voldoen aan de originele specificaties.
- Aanspraken van de klant tot schadevergoeding, bijvoorbeeld wegens wanprestatie, niet nakomen contract, overtreding contractuele nevenverplichtingen, gevolgschade, verkeerde handelingen en overige rechtsgronden zijn uitgesloten. Dit geldt niet voor de aansprakelijkheid vanwege het ontbreken van een toegezegde eigenschap, vanwege opzet of grove nalatigheid. In het bijzonder wordt geen vervanging voor water en chemicaliën geleverd die vanwege lekkage van een zwembad moest worden afgetapt.
- Mechanische beschadigingen zijn van de garantie uitgesloten

KLANTENSERVICE

Hartelijk dank, dat u voor ons product heeft gekozen. Onze producten ondergaan een strenge kwaliteitseindcontrole. Toch kan niet worden uitgesloten, dat er storingen of defecten optreden. Wanneer het door uw aangeschafte product niet optimaal werkt of op een andere wijze niet in orde is, neem dan a.u.b. direct contact op met onze klantenservice.

Onze klantenservice staat u natuurlijk ook na afloop van de garantieperiode ter beschikking.



**A.U.B. NIET
AAN HET BEDRIJF
TERUGGEVEN!**

Vragen? Problemen? Ontbrekende delen?
Onze klantenservice helpt u graag verder.

Waterman klantenservice
Bahnhofstr. 68, 73240 Wendlingen
Tel.: +49 (0) 7024/4048666
Fax: +49 (0) 7024/4048667
E-mail: service@waterman-pool.com
