

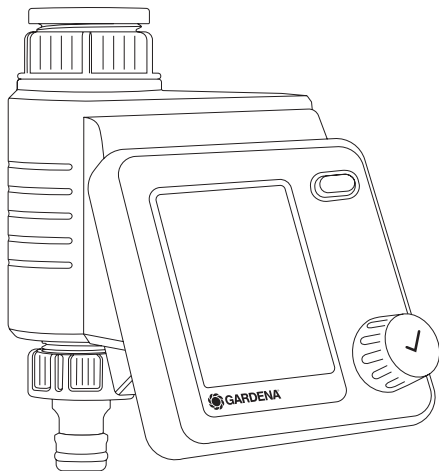

# Master

Art. 1892



## DE Betriebsanleitung

Bewässerungssteuerung

## EN Operator's manual

Water Control

## FR Mode d'emploi

Programmation d'arrosage

## NL Gebruiksaanwijzing

Besproeiingsbesturing

## IT Istruzioni per l'uso

Unità di controllo per irrigazione

## ES Instrucciones de empleo

Control de riego

## PT Manual de instruções

Controlador de rega

## EL Οδηγίες χρήσης

Σύστημα ελέγχου ποτίσματος

DE

EN

FR

NL

IT

ES

PT

EL

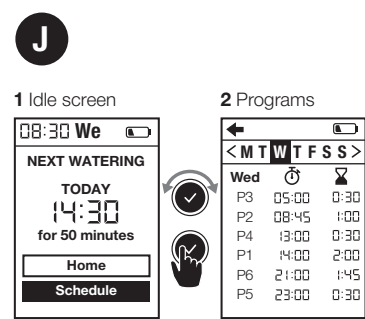
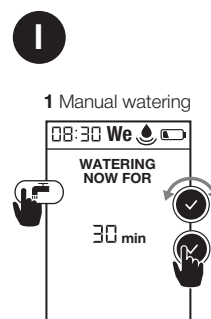
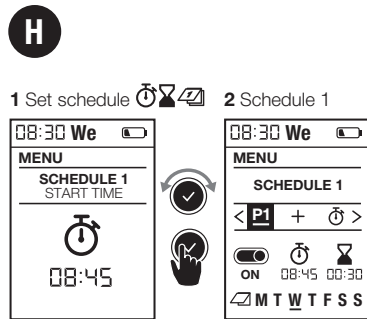
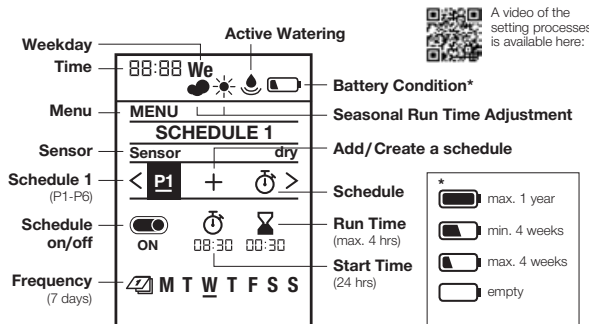
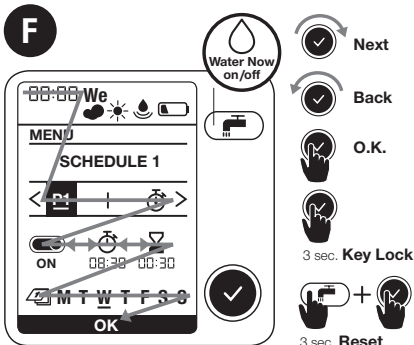
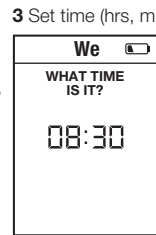
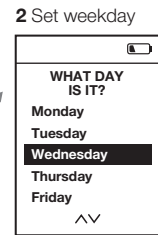
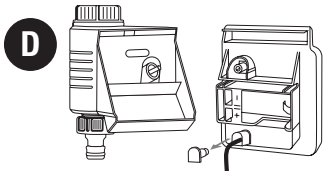
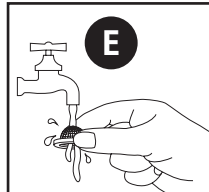
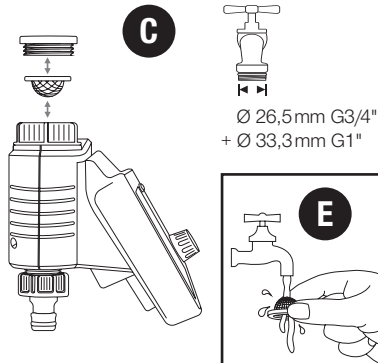
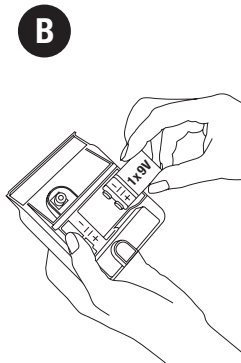
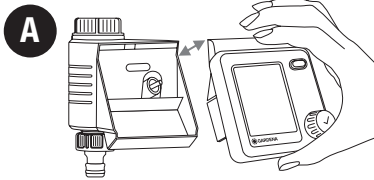

**K**

- 1 Menu: Seasonal Run Time    2 Regular Run Time    3 Reduce Watering

**L**

- 1 Menu: Rain pause    2 Pause / 3 days

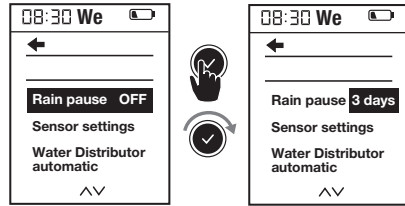
**O****+**

Art. 1197

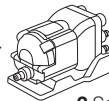

- 1 Menu: Water Distributor automatic    2 Select amount of active water lines    3 Create schedule 1-6    4 Sensor per line (optional)    5 Schedule L1

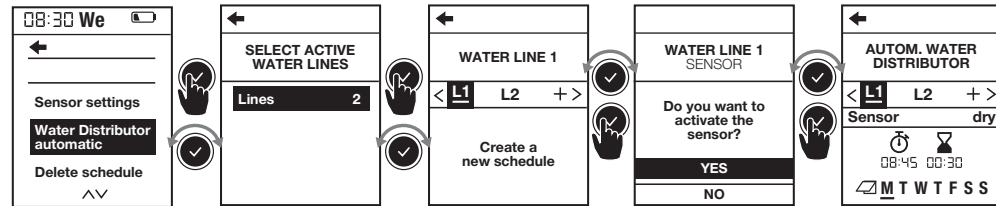
**M**

- 1 Menu: Delete schedule    2 Delete schedule 1

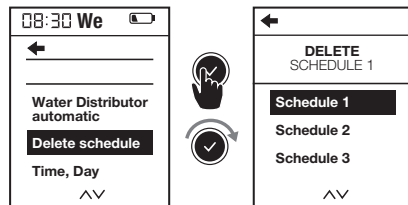
**N****+**

Art. 1188



- 1 Menu: Soil Moisture Sensor    2 Sensor settings

**P**

- 1 Menu: Time, Day    2 Set Time, Day

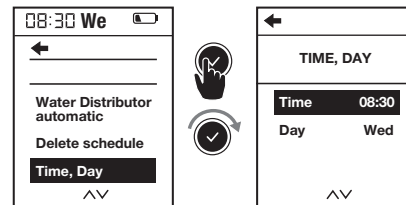
**Q**

- 1 Menu: Language preference    2 Select Language preference



# GARDENA Besproeiingsbesturing Master

## Vertaling van de originele instructies.



Uit veiligheidsoverwegingen mogen kinderen en jongeren onder de 16 jaar evenals personen die niet met deze gebruiksaanwijzing vertrouwd zijn, dit product niet gebruiken. Personen met een lichamelijke of geestelijke beperking mogen dit product alleen gebruiken als ze onder toezicht staan van of geïnstrueerd worden door een bevoegde persoon. Kinderen moeten onder toezicht staan, om ervoor te zorgen dat ze niet met het product spelen. Gebruik het product nooit wanneer u moe of ziek bent of wanneer u onder invloed bent van alcohol, drugs of geneesmiddelen.

## Gebruik volgens de voorschriften:

De GARDENA Besproeiingsbesturing is bestemd voor gebruik in tuinen van particulieren en hobbyisten, uitsluitend voor gebruik buitenshuis voor de besturing van sproeiers en besproeiingsystemen. De besproeiingsbesturing kan worden gebruikt voor een automatische besproeiing tijdens de vakantie.

**GEVAAR! De GARDENA Besproeiingsbesturing mag niet voor industriële toepassingen worden gebruikt en niet in combinatie met chemicaliën, levensmiddelen, licht ontvlambare en explosieve stoffen.**

## 1. VEILIGHEID

### Belangrijk!

Lees de gebruiksaanwijzing zorgvuldig en bewaar deze om later nog eens te kunnen nalezen.

### Accu:

**Om redenen van gebruiksveiligheid mag alleen een 9 V-alkali-mangaan-accu (alkaline) type IEC 6LR61 worden gebruikt!**

Om bij langere afwezigheid een uitval van de besproeiingsbesturing door een zwakke accu te voorkomen, moet de accu worden vervangen wanneer het accusymbool knippert.

### Ingebruikname:

De besproeiingsbesturing mag alleen verticaal met de wartelmoer naar boven worden gemonteerd, om binnendringen van water in het accuvak te voorkomen. De minimale hoeveelheid sproeiwater voor een veilige schakelfunctie van de besproeiingsbesturing bedraagt 20 – 30 liter/uur. Voor de besturing van het Micro-Drip-System zijn bijvoorbeeld min. 10 druppelaars van 2 liter nodig.

Bij hoge temperaturen (meer dan 70 °C op het display) kan het gebeuren dat de LCD-weergave uitgaat; dit heeft geen enkele consequentie voor het programmaverloop. Na afkoeling verschijnt de LCD-weergave weer.

De temperatuur van het doorstromende water mag max. 40 °C bedragen.

Voorkom trekbelastingen.

→ Trek niet aan de aangesloten slang.



**LET OP!** Wanneer de besturingsmodule er bij een geopend ventiel afgetrokken wordt, blijft het ventiel net zolang geopend, totdat de besturingsmodule er weer wordt opgestoken.



**GEVAAR! Hartstilstand!** Dit product genereert tijdens de werking een elektromagnetisch veld. Dit veld kan onder bepaalde omstandigheden invloed hebben op de werkwijze van actieve of passieve medische implantaten. Om het gevaar van situaties die kunnen leiden tot ernstige of dodelijke verwondingen uit te sluiten, dienen personen met een medisch implantaat hun arts en de fabrikant van het implantaat te raadplegen alvorens dit product te gebruiken.



**GEVAAR! Verstikkingsgevaar!** Kleinere onderdelen kunnen gemakkelijk worden ingeslikt. De polyzak vormt een verstikkingsgevaar voor kleine kinderen. Houd kleine kinderen tijdens de montage uit de buurt.

## 2. INGEBRUIKNAME → (afb. A–D)

Een video over de instelling vindt u hier:



## 3. FUNCTIE → (afb. F)

De besproeiingsbesturing Master biedt twee gebruiksmogelijkheden voor een tijdgestuurde automatische besproeiing van de tuin:

- voor 1 tuingedeelte met een besproeiings-slang bijv. met een sproeier, GARDENA Micro-Drip-System of GARDENA sprinklersysteem
- of –
- voor 2 – 6 besproeiingsslangen na elkaar met de GARDENA waterverdeler automatic, art. 1197, zie afb. O (als optie verkrijgbaar). Elke slang kan maximaal eenmaal per dag worden aangestuurd.

Door aan de knop te draaien, kunt u de instellingen wijzigen of naar de volgende instelling springen. Door op de draaiknop te drukken, bevestigt u de

desbetreffende ingevoerde gegevens. Wanneer u de knop langer dan 3 sec. ingedrukt houdt, wordt het display geblokkeerd of gedeblokkeerd. Wanneer er meer dan 5 minuten geen instellingen worden gewijzigd, schakelt de LCD-weergave uit om energie te besparen. Door het bedienen van de draaiknop wordt de weergave weer geactiveerd en verschijnt de standaardaanuiding.

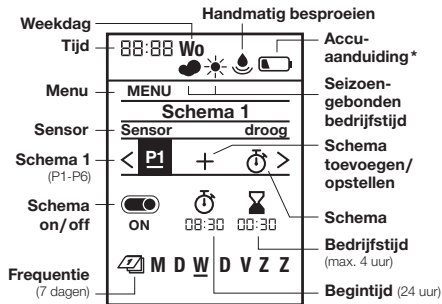

- \* max. 1 jaar
- max. 4 weken
- min. 4 weken
- Leeg

## 4. INSTELLINGEN → (afb. G–Q)

**Eerste instellingen → (afb. G):**

- 1 Selecteer taal | 2 Weekdag instellen
- 3 Tijd instellen (uren, min.) | 4 Gereed voor schema

## Handmatig besproeien → (afb. I):

1 Handmatige besproeiing

## Tijdschema's instellen → (afb. H):

1 Schema instellen | 2 Schema 1

Maximaal 6 verschillende tijdschema's voor de besproeiing, telkens bestaand uit start, duur en weekdays, instellen en opslaan. Met On/Off kunnen de tijdschema's geactiveerd of gedeactiveerd worden (zie afb. H).

## Standaardweergave → (afb. J):

1 Stand-by beeldscherm | 2 Schema

## Seizoengebonden bedrijfstijd → (afb. K):

1 Menu: Seizoengebonden bedrijfstijd |  
2 Reguliere bedrijfstijd | 3 Besproeiing verminderen

De ingestelde lengtes van alle tijdschema's kunnen centraal in stappen van 10%, van 100% tot 10% worden verlaagd, zonder alle 6 de tijdschema's te veranderen. Tip: In het voorjaar en de herfst hoeft minder te worden besproeid dan wanneer het volop zomer is. Gewoon de maximale besproeiingsduur voor hartje zomer als standaard instellen en vervolgens alle tijdschema's tegelijk en comfortabel verkorten in stappen van 10%, wanneer er minder hoeft te worden besproeid. Aanwijzing: Bij een procentuele wijziging wordt de duur in de tijdschema's aangepast en dan verschijnt het "Wolk"-symbool.

Bij een ongewijzigde duur (= 100%) wordt het "Zon"-symbool weergegeven.

## Regenpauze → (afb. L):

1 Menu: Regenpauze | 2 Pauze / 3 dagen

Pauzeert alle besproeiingen, zonder de ingestelde schema's te veranderen. Er kan worden gekozen uit 1 – 9 dagen. Na het verstrijken van de pauze zijn alle tijdschema's weer actief.

## Schema wissen → (afb. M):

1 Menu: Schema verwijderen | 2 Schema 1 verwijderen

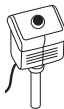

## Bodemvochtigheidssensor, art. 1188 (als optie verkrijgbaar)

→ (afb. D en N): 1 Menu: Sensor

Wanneer de bodem voldoende vochtig is, wordt een besproeiing onderbroken of de activering van een tijdschema verhinderd. De handmatige besproeiing is daarvan onafhankelijk gegeven.

→ (afb. D en N): 1 Sensor aansluiten:

Na aansluiting van een bodemvochtigheidssensor verschijnt de aanduiding "Sensor geactiveerd/gedeactiveerd" – dit kan tot wel 1 min. duren. Door het selecteren wordt de sensorreactie geactiveerd/gedeactiveerd. Via de schakelpuntregelaar op de bodemvochtigheidssensor wordt de vochtigheid van de grond ingesteld, vanaf wanneer de sensor reageert (zie gebruiksaanwijzing GARDENA bodemvochtigheidssensor).

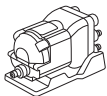

## **GARDENA Automatische waterverdeler, art. 1197 (als optie verkrijgbaar)**

→ (afb. O): 1 Menu: Waterverdeler automatisch

Via het menu kunnen maximaal 6 besproeiings-slangen met de waterverdeler automatic worden bestuurd, maar alleen met tussenpozen van minimaal 5 min. voor de verschillende uitgangen, evenals een minimale besproeiingsduur van 30 sec. (weergave: 1 min.). Deze periode waarborgt een betrouwbare doorschakeling naar de volgende uitgang en de correcte indeling tussen tijdschema's en uitgangen (ingebruikname, zie gebruiksaanwijzing waterverdeler automatic).

**2** Selecteer het aantal actieve waterleidingen: Keuze uit 2 – 6. Niet-benodigde uitgangen op de waterverdeler afsluiten met afsluitdoppen en de hendel op "OFF" zetten.

**3** Schema's 1–6 opstellen: Besproeiingstijdschema's L1 – L6 na controle - op het display invoeren, analoog aan de reguliere invoer van tijdschema's met starttijd, duur en frequentie. Aanwijzing: Tijdschema's mogen elkaar niet overlappen. Na invoer van een tijdschema dat het volgende overlapt, wordt de starttijd van de volgende besproeiing naar achteren verplaatst en met een pauze van 5 minuten aan de voorafgaande toegevoegd.

- Starttijden: De starttijden voor de besproeiings-slangen in chronologische volgorde vastleggen. Daarmee kan de eerstvolgende starttijd gemakkelijk berekend en voorgesteld worden.
- Duur: De gehele besproeiingsduur van alle uitgangen incl. de benodigde pauzes mag niet langer duren dan 24 uur.
- Frequentie: Er kan worden gekozen uit verschillende weekdagen. Aanwijzing: Voor een correcte doorschakeling en indeling tussen tijdschema's en uitgangen, worden ook niet-geplande uitgangen op één dag door een activering van 30 seconden aangestuurd.
- Vermindering aantal uitgangen: Wanneer het aantal wordt verminderd, worden overtollige kanalen gewist, bijv. bij een vermindering van 5 uitgangen naar 3 worden de instellingen voor nr. 4 en 5 gewist.
- Handmatig besproeien: Via de -toets kan een besproeiing worden geactiveerd. Er moet een minimale duur van 30 seconden en een pauze van ten minste 5 minuten in acht worden genomen.
- 4** Sensor per uitgang (optioneel):
  - Een aangesloten bodemvochtigheidssensor kan optioneel per uitgang geactiveerd of gedeactiveerd worden. Wanneer de sensor voor een tijdschema werd gedeactiveerd, wordt de besproeiing altijd volgens tijdschema uitgevoerd.



Wanneer de sensor voldoende vocht meldt, wordt een ophanden zijnde besproeiing ingekort tot 30 sec. (weergave: 1 min.).

5 Schema L1

### Huidige tijd → (afb. P):

1 Menu: Tijd, dag | 2 Tijd, dag instellen

### Taal → (afb. Q):

1 Menu: Taal | 2 Selecteer taal

## 5. ONDERHOUD → (afb. E)

---

## 6. OPBERGEN

---



### Buitenbedrijfstelling:

- Het product moet voor kinderen ontoegankelijk worden bewaard.
- Om de accu te ontzien, dient deze te worden verwijderd (afb. B).
- Bewaar de besturingsmodule en de ventieleenheid op een droge, afgesloten en vorstvrije plaats.



### Afvoeren: (conform RL2012/19/EU)

Het product mag niet met het normale huishoudelijke afval worden afgevoerd. Het moet

volgens de geldende lokale milieuvorschriften worden afgevoerd.

### **BELANGRIJK!**

**Voer het product via uw plaatselijke recycling-verzamelpunt af.**

### **Accu afvoeren:**

→ Lever de lege accu in bij het verkooppunt of breng deze naar een gemeentelijk inzamelpunt. Voer de accu alleen af wanneer deze leeg is.

## 7. STORINGEN VERHELPEN

<b>Probleem</b>	<b>Mogelijke oorzaak</b>	<b>Oplossing</b>
<b>Geen displayweergave</b>	Sleep-modus wordt 5 min. na de laatste invoer geactiveerd om energie te besparen.	→ Door het bedienen van een functietoets wordt de displayweergave weer geactiveerd.
	Accu is verkeerd geplaatst.	→ Let op de polariteit (+/-).
	Accu is helemaal leeg.	→ Plaats een nieuwe (alkaline)-accu.
	Temperatuur op het display is hoger dan 70 °C.	→ De weergave verschijnt nadat de temperatuur is gedaald.
<b>Handmatige besproeiing via de  -functie is niet mogelijk</b>	Accu leeg wordt continu weergegeven.	→ Plaats een nieuwe (alkaline)-accu.
	Waterkraan zit dicht.	→ Open de waterkraan.
	Besturingsmodule is niet opgestoken.	→ Steek de besturingsmodule op de behuizing.
	Minimumdruk 0,5 bar niet aanwezig.	→ Zorg min. voor 0,5 bar en voer het programma opnieuw uit.
<b>Besproeiingsprogramma wordt niet uitgevoerd (geen besproeiing)</b>	Programma-invoer/ -wijziging tijdens of kort vóór de startimpuls.	→ Voer de programma-invoer/ -wijziging buiten de geprogrammeerde starttijden uit.
	Ventiel werd eerder handmatig geopend.	→ Voorkom eventuele programma-overlappingsen.
	Waterkraan zit dicht.	→ Open de waterkraan.
	Bodemvochtigheidssensor meldt vochtig.	→ Controleer de instelling/standplaats van de bodemvochtigheidssensor bij droogte.

<b>Probleem</b>	<b>Mogelijke oorzaak</b>	<b>Oplossing</b>
<b>Besproeiingsprogramma wordt niet uitgevoerd (geen besproeiing)</b>	Besturingsmodule is niet opgestoken.	→ Steek de besturingsmodule op de behuizing.
	Accu leeg wordt continu weergegeven.	→ Plaats een nieuwe (alkaline)-accu.
	Minimumdruk 0,5 bar niet aanwezig.	→ Zorg voor een min. druk van 0,5 bar.
<b>Besproeiingsbesturing sluit niet</b>	Minimale afnamehoeveelheid is minder dan 20 liter/uur.	→ Sluit meer druppelaars aan.
	Ventiel vuil.	→ Doorspoelen in tegenovergestelde richting van de normale doorstroming.



**AANWIJZING: Wend u bij andere storingen tot uw GARDENA servicecenter. Reparaties mogen alleen door de GARDENA servicecenters en door speciaalzaken worden uitgevoerd, die door GARDENA zijn goedgekeurd.**

## 8. TECHNISCHE GEGEVENS

<b>Besproeiingsbesturing</b>	<b>Waarde / Eenheid</b>	<b>Besproeiingsbesturing</b>	<b>Waarde / Eenheid</b>
<b>Min./max. gebruiksdruk</b>	0,5 bar/12 bar	<b>Aantal programmage- stuurde besproeiings- processen per week</b>	42
<b>Gebruikstemperatuur- bereik</b>	5 °C tot 50 °C	<b>Besproeiingsduur</b>	6 x 1 min. – 4 uur
<b>Doorstroomvloeistof</b>	Helder zoet water	<b>Te gebruiken accu</b>	1 x 9 V Alkali- Mangan (Alkaline) Typ IEC 6LR61
<b>Max. vloeistoftemperatuur</b>	40 °C	<b>Gebruiksduur van de accu</b>	ca. 1 jaar
<b>Aantal programmage- stuurde besproeiings- processen per dag</b>	6 individuele start- tijden		

## 9. TOEBEHOREN

<b>GARDENA Bodemvochtigheidssensor</b>	<b>art. 1188</b>
<b>GARDENA Diefstalbeveiliging</b>	<b>art. 1815-00.791.00 via de GARDENA servicedienst</b>

## 10. SERVICE/GARANTIE

---

### Service:

Neem contact op met het adres op de achterzijde.

### Garantieverklaring:

In het geval van een garantieclaim worden u geen kosten in rekening gebracht voor de geleverde diensten.

GARDENA Manufacturing GmbH geeft op alle nieuwe originele GARDENA producten 2 jaar garantie vanaf de eerste aankoop bij de dealer, wanneer de producten uitsluitend privé werden gebruikt. Voor producten die op een secundaire markt zijn gekocht, geldt deze fabrieksgarantie niet. Deze garantie heeft betrekking op alle belangrijke defecten van het product, die aantoonbaar te wijten zijn aan materiaal- of fabricagefouten. Aan deze garantie wordt voldaan door levering van een volledig functioneel vervangend product of door gratis reparatie van het defecte product dat naar ons is verzonden; wij behouden ons het recht voor om tussen deze opties te kiezen. Deze dienst is onderworpen aan de volgende bepalingen:

- Het product is gebruikt voor het beoogde doel conform de aanbevelingen in de bedieningsinstructies.
- Noch de koper noch een derde heeft geprobeerd het product te openen of te repareren.
- Voor het gebruik worden alleen originele reserveonderdelen en slijtdelen van GARDENA toegepast.
- Overleggen van het aankoopbewijs.

Normale slijtage van onderdelen en componenten (bijvoorbeeld van messen, mesbevestigingsonderdelen, turbines, lichtbronnen, V-riemen en tandriemen, rotoren, luchtfilters, bougies), optische veranderingen evenals slijt- en verbruiksdelen zijn uitgesloten van de garantie.

Deze fabrieksgarantie is beperkt tot de vervanging en reparatie volgens de bovengenoemde voorwaarden. Andere claims tegen ons als fabrikant, bijv. een aanspraak op schadevergoeding, worden door de fabrieksgarantie niet gerechtvaardigd. Deze fabrieksgarantie tast de bestaande wettelijke en contractuele garantieaanspraken die bestaan tegenover de dealer/verkoper vanzelfsprekend **niet** aan.

De fabrieksgarantie valt onder het recht van de Bondsrepubliek Duitsland.

In geval van garantie dient u het defecte product samen met een kopie van het aankoopbewijs en een beschrijving van de fout voldoende gefrankeerd op te sturen naar het GARDENA serviceadres.

### Slijtdelen:

Defecte accu's van de besproeiingsbesturing die verkeerd zijn geplaatst of lekken, vallen niet onder de garantie.

Schades door de invloed van vorst vallen niet onder de garantie.

**DE Produkthaftung**

Wir weisen ausdrücklich darauf hin, dass wir in Übereinstimmung mit dem Produkthaftungsgesetz nicht für Schäden haften, die durch unsere Produkte entstehen, wenn diese unsachgemäß und nicht durch einen von uns autorisierten Servicepartner repariert wurden oder wenn keine Original GARDENA Teile oder von uns zugelassene Teile verwendet wurden.

**IT Responsabilità del prodotto**

In conformità con la Legge tedesca sulla responsabilità del prodotto, con la presente dichiariamo espressamente che decliniamo qualsiasi responsabilità per danni causati dai nostri prodotti qualora non siano stati correttamente riparati presso un partner di assistenza approvato GARDENA o laddove non siano stati utilizzati ricambi originali o autorizzati GARDENA.

**EN Product liability**

In accordance with the German Product Liability Act, we hereby expressly declare that we accept no liability for damage incurred from our products where said products have not been properly repaired by a GARDENA-approved service partner or where original GARDENA parts or parts authorised by GARDENA were not used.

**ES Responsabilidad sobre el producto**

De acuerdo con la Ley de responsabilidad sobre productos alemana, por la presente declaramos expresamente que no aceptamos ningún tipo de responsabilidad por los daños ocasionados por nuestros productos si dichos productos no han sido reparados por un socio de mantenimiento aprobado por GARDENA o si no se han utilizado piezas originales GARDENA o piezas autorizadas por GARDENA.

**FR Responsabilité**

Conformément à la loi relative à la responsabilité du fait des produits défectueux, nous déclarons expressément par la présente que nous déclinons toute responsabilité pour les dommages résultant de nos produits, si lesdits produits n'ont pas été correctement réparés par un partenaire d'entretien agréé GARDENA ou si des pièces d'origine GARDENA ou des pièces agréées GARDENA n'ont pas été utilisées.

**PT Responsabilidade pelo produto**

De acordo com a lei alemã de responsabilidade pelo produto, declaramos que não nos responsabilizamos por danos causados pelos nossos produtos, caso os tais produtos não tenham sido devidamente reparados por um parceiro de assistência GARDENA aprovado ou se não tiverem sido utilizadas peças GARDENA originais ou peças autorizadas pela GARDENA.

**NL Productaansprakelijkheid**

Conform de Duitse wet inzake productaansprakelijkheid verklaren wij hierbij uitdrukkelijk dat wij geen aansprakelijkheid aanvaarden voor schade ontstaan uit onze producten waarbij deze producten niet zijn gerepareerd door een GARDENA-erkende servicepartner of waarbij geen originele GARDENA-onderdelen of onderdelen die door GARDENA zijn goedgekeurd zijn gebruikt.

**EL Ευθύνη προϊόντος**

Σύμφωνα με τον γερμανικό νόμο περί Ευθύνης για τα Προϊόντα, με το παρόν δηλώνουμε ρητώς ότι δεν αποδεχόμαστε καμία ευθύνη για τυχόν ζημιές που προκύπτουν από τα προϊόντα μας εάν αυτά δεν έχουν επισκευαστεί σωστά από κάποιον εγκεκριμένο συνεργάτη επισκευών της GARDENA ή εάν δεν έχουν χρησιμοποιηθεί αυθεντικά εξαρτήματα GARDENA ή εξαρτήματα εγκεκριμένα από την GARDENA.

<p><b>DE EU-Konformitätserklärung</b>  Der Unterzeichner, GARDENA Germany AB, PO Box 7454, S-103 92 Stockholm, Schweden, bescheinigt hiermit, dass die nachstehend aufgeführten Geräte bei Verlassen des Werks die harmonisierten EU-Leitlinien, EU-Normen für Sicherheit und besondere Normen erfüllen. Dieses Zertifikat verliert seine Gültigkeit, wenn die Geräte ohne unsere Genehmigung verändert werden.</p>	<p><b>IT Dichiarazione di conformità CE</b>  La sottoscritta GARDENA Germany AB, PO Box 7454, S-103 92 Stockholm, Svezia, certifica che il prodotto qui di seguito indicato, nei modelli da noi commercializzati, è conforme alle direttive armonizzate UE nonché agli standard di sicurezza UE e agli standard specifici di prodotto. Qualunque modifica apportata al prodotto senza nostra specifica autorizzazione invalida la presente dichiarazione.</p>
<p><b>EN EC Declaration of Conformity</b>  The undersigned, GARDENA Germany AB, PO Box 7454, S-103 92 Stockholm, Sweden, hereby certifies that, when leaving our factory, the units indicated below are in accordance with the harmonised EU guidelines, EU standards of safety and product specific standards. This certificate becomes void if the units are modified without our approval.</p>	<p><b>ES Declaración de conformidad CE</b>  El abajo firmante, GARDENA Germany AB, PO Box 7454, S-103 92 Stockholm, Suecia, certifica por la presente que, cuando salen de la fábrica, las unidades indicadas a continuación cumplen las normas de armonización de la UE, las normas de la UE sobre seguridad y las normas específicas del producto. Este certificado quedará sin efecto si se modifican las unidades sin nuestra autorización.</p>
<p><b>FR Déclaration de conformité CE</b>  Le constructeur, soussigné : GARDENA Germany AB, PO Box 7454, S-103 92 Stockholm, Suède, déclare qu'à la sortie de ses usines le matériel neuf désigné ci-dessous était conforme aux prescriptions des directives européennes énoncées ciaprès et conforme aux règles de sécurité et autres règles qui lui sont applicables dans le cadre de l'Union européenne. Toute modification apportée à cet appareil sans notre accord annule la validité de ce certificat.</p>	<p><b>PT Declaração de conformidade CE</b>  O abaixo-assinado, GARDENA Germany AB, PO Box 7454, S-103 92 Stockholm, Suécia, certifica por este meio que, ao sair da nossa fábrica, as unidades indicadas acima estão em conformidade com as diretrizes uniformizadas da UE, os padrões de segurança da UE e os padrões específicos do produto. Este certificado deixa de ser válido se as unidades forem modificadas sem a nossa aprovação.</p>
<p><b>NL EG-conformiteitsverklaring</b>  De ondergetekende, GARDENA Germany AB, PO Box 7454, S-103 92 Stockholm, Zweden, verklaart hierbij dat de producten die hieronder staan vermeld, wanneer ze onze fabriek verlaten, in overeenstemming zijn met de geharmoniseerde Europese richtlijnen, EU-normen voor veiligheid en productspecifieke normen. Dit certificaat vervalt als de producten worden aangepast zonder onze toestemming.</p>	<p><b>EL Δήλωση Συμμόρφωσης EK</b>  Η υπογεγραμμένη εταιρεία, GARDENA Germany AB, PO Box 7454, S-103 92 Stockholm, Σουηδία, πιστοποιεί ότι, κατά την έξοδο από το εργοστάσιο, οι μονάδες που αναφέρονται κατωτέρω συμμορφώνονται με τις εναρμονισμένες οδηγίες ΕΕ, τα πρότυπα ασφαλείας της ΕΕ και τα συγκεκριμένα πρότυπα προϊόντος. Αυτό το πιστοποιητικό καθίσταται άκυρο εάν οι μονάδες έχουν τροποποιηθεί χωρίς την έγκρισή μας.</p>

Produktbezeichnung: Description of the product: Désignation du produit : Beschrijving van het product: Descrizione del prodotto: Descripción del producto: Descrição do produto: Περιγραφή του προϊόντος:	<b>Bewässerungssteuerung</b> <b>Water Control</b> <b>Programmation d'arrosage</b> <b>Besproeiingsbesturing</b> <b>Unità di controllo per irrigazione</b> <b>Control de riego</b> <b>Controlador de rega</b> <b>Σύστημα ελέγχου ποτίσματος</b>	Anbringingsjahr der CE-Kennzeichnung: Year of CE marking: Année d'apposition du marquage CE : Installatiejaar van de CE-aanduiding: Anno di applicazione della certificazione CE: Colocación del distintivo CE: Ano de marcação pela CE: Έτος σήματος CE:
Produkttyp: Product type: Type de produit : Producttype: Tipo di prodotto: Tipo de producto: Tipo de produto: Τύπος προϊόντος:  <b>Master</b>	Artikelnummer: Article number: Référence : Artikelnummer: Codice articolo: Referencia: Número de referência: Κωδικός είδους:  <b>1892</b>	<div style="text-align: right;"><b>2018</b></div> Ulm, den 20.12.2018 Ulm, 20.12.2018 Fait à Ulm, le 20.12.2018 Ulm, 20-12-2018 Ulm, 20.12.2018 Ulm, 20.12.2018 Ulm, 20.12.2018 Ulm, 20.12.2018 Ulm, 20.12.2018 Der Bevollmächtigte Authorised representative Le mandataire De gevolmachtigde Persona delegata La persona autorizada O representante Ο εξουσιοδοτημένος
EU-Richtlinien: EC-Directives: Directives CE : EG-richtlijnen: Direttive UE: Directiva CE: Diretivas CE: Οδηγίες EK:  <b>2014/30/EC</b> <b>2011/65/EC</b>	Hinterlegte Dokumentation: GARDENA Technische Dokumentation, M. Kugler, 89079 Ulm  Deposited Documentation: GARDENA Technical Documentation, M. Kugler, 89079 Ulm  Documentation déposée : Documentation technique GARDENA, M. Kugler, 89079 Ulm	<div style="text-align: right;">   <b>Reinhard Pompe</b>          Vice President       </div>



**Deutschland / Germany**

GARDENA Manufacturing GmbH  
Central Service  
Hans-Lorenser-Straße 40  
D-89079 Ulm  
Produktfragen: (+49) 731 490-123  
Reparaturen: (+49) 731 490-290  
service@gardena.com

**Albania**

COBALT Sh.p.k.  
Rr. Siri Kodra  
1000 Tirana

**Argentina**

Husqvarna Argentina S.A.  
Av. del Libertador 5954 –  
Piso 11 – Torre B  
(C1428ARP) Buenos Aires  
Phone: (+54) 11 5194 5000  
info.gardena@ar.husqvarna.com

**Armenia**

Garden Land Ltd.  
61 Tigran Mets  
0005 Yerevan

**Australia**

Husqvarna Australia Pty. Ltd.  
Locked Bag 5  
Central Coast BC  
NSW 2252  
Phone: (+61) (0) 2 4352 7400  
customer.service@  
husqvarna.com.au

**Austria / Österreich**

Husqvarna Austria GmbH  
Industriezeile 36  
4010 Linz  
Tel.: (+43) 732 77 01 01-485  
service.gardena@  
husqvarnagroup.com

**Azerbaijan**

Firm Progress  
a. Aliyev Str. 26A  
1052 Baku

**Belgium**

Husqvarna België nv/sa  
Gardena Division  
Rue Eglise Van Ophem 111  
1180 Uccle / Ukkel  
Tel.: (+32) 2 720 92 12  
Mail: info@gardena.be

**Bosnia / Herzegovina**

SILK TRADE d.o.o.  
Industrijska zona Bukva bb  
74260 Tešanj

**Brazil**

Husqvarna do Brasil Ltda  
Av. Francisco Matarazzo,  
1400 – 19º andar  
São Paulo – SP  
CEP: 05001-903  
Tel: 0800-112252  
marketing.br.husqvarna@  
husqvarna.com.br

**Bulgaria**

AGROLAND България АД  
бул. 8 Декември, № 13  
Офис 5  
1700 Студентски град  
София  
Тел.: (+359) 24 66 6910  
info@agroland.eu

**Canada / USA**

GARDENA Canada Ltd.  
100 Summerlea Road  
Brampton, Ontario L6T 4X3  
Phone: (+1) 905 792 93 30  
info@gardena.canada.com

**Chile**

Maquinarias Agroforestales  
Ltda. (Maga Ltda.)  
Santiago, Chile  
Avda. Chesterton  
# 8355 comuna Las Condes  
Phone: (+56) 2 202 4417  
Dalton@maga.cl  
Zipcode: 7560330

**China**

Husqvarna (Shanghai)  
Management Co., Ltd.  
富世华 (上海) 管理有限公司  
3F, Benq Square B,  
No207, Song Hong Rd.,  
Chang Ning District,  
Shanghai, PRC, 200335  
上海市长宁区淞虹路207号明  
基广场B座3楼, 邮编: 200335

**Colombia**

Husqvarna Colombia S.A.  
Calle 18 No. 68 D-31, zona  
Industrial de Montevideo  
Bogotá, Cundinamarca  
Tel. 571 2922700 ext. 105  
jairo.salazar@husqvarna.com.co

**Costa Rica**

Compania Exim  
Euroberoamericana S.A.  
Los Colegios, Moravia,  
200 metros al Sur del Colegio  
Saint Francis – San José  
Phone: (+506) 297 68 83  
exim\_euro@racsa.co.cr

**Croatia**

Husqvarna Austria GmbH  
Industriezeile 36  
4010 Linz  
Tel.: (+43) 732 77 01 01-485  
service.gardena@husqvarnagroup.com

**Cyprus**

Med Marketing  
17 Digeni Akrita Ave  
P.O. Box 27017  
1641 Nicosia

**Czech Republic**

Husqvarna Česko s.r.o.  
Türkova 2319/5b  
149 00 Praha 4 – Chodov  
Bezplatná infolinka :  
800 100 425  
servis@cz.husqvarna.com

**Denmark**

GARDENA DANMARK  
Lejrvej 19, st.  
3500 Værløse  
Tlf.: (+45) 70 26 47 70  
husqvarna@husqvarna.dk  
www.gardena.com / dk

**Dominican Republic**

BOSQUESA, S.R.L  
Carretera Santiago Licey  
Km. 5 ½  
Esquina Copal II.  
Santiago  
Dominican Republic  
Phone: (+809) 736-0333  
joserbosquesa@claro.net.do

**Ecuador**

Husqvarna Ecuador S.A.  
Arujos E1-181 y 10 de  
Agosto Quito, Pichincha  
Bogotá, Cundinamarca  
francisco.jacome@  
husqvarna.com.ec

**Estonia**

Husqvarna Eesti OÜ  
Valdeku 132  
EE-11216 Tallinn  
info@gardena.ee

**Finland**

Oy Husqvarna Ab  
Gardena Division  
Lautatarhankatu 8 B / PL 3  
00581 HELSINKI  
www.gardena.fi

**France**

Husqvarna France  
9/11 Allée des pierres mayettes  
92635 Gennevilliers Cedex  
France  
http : //www.gardena.com/ fr  
N° AZUR: 0 810 00 78 23  
(Prix d'un appel local)

**Georgia**

Transporter LLC  
8/57 Beliasvili street  
0159 Tbilisi, Georgia  
Phone: (+995) 322 14 71 71

**Great Britain**

Husqvarna UK Ltd  
Preston Road  
Aycliffe Industrial Park  
Newton Aycliffe  
County Durham  
DL5 6UP  
info.gardena@husqvarna.co.uk

**Greece**

Π.ΠΑΠΑΔΟΠΟΥΛΟΣ ΑΕΒΕ  
Λεωφ. Αθηνών 92  
Αθήνα  
Τ.Κ. 104 42  
Ελλάδα  
Τηλ. (+30) 210 5193 100  
info@papadopoulos.com.gr

**Hungary**

Husqvarna Magyarország Kft.  
Ezred u. 1-3  
1044 Budapest  
Tel. (+593) 22800739  
francisco.jacome@  
husqvarna.com.ec

**Iceland**

Ó. Johnson & Kaaber  
Tunguhalsi 1  
110 Reykjavik  
ooj@ojk.is

**Ireland**

Husqvarna UK Ltd  
Preston Road  
Aycliffe Industrial Park  
Newton Aycliffe  
County Durham  
DL5 6UP  
info.gardena@husqvarna.co.uk

**Italy**

Husqvarna Italia S.p.A.  
Via Santa Vecchia 15  
23868 VALMADRERA (LC)  
Phone: (+39) 0341.203.111  
assistenza.italia@it.husqvarna.com

**Japan**

KAKUICHI Co. Ltd.  
Sumitomo Realty &  
Development Kojimachi  
BLDG., 8F  
5-1 Nibanncyo  
Chiyoda-ku  
Tokyo 102-0084  
Phone: (+81) 33 264 4721  
m\_ishihara@kaku-ichi.co.jp

**Kazakhstan**

LAMED Ltd.  
155/1, Tazhibayevoi Str.  
050060 Almaty  
IP Schmidt  
Abayavenue 3B  
110 005 Kostanay

**Korea**

Kyung Jin Trading CO.,LTD.  
107-4, SunDuk Bld.,  
YangJae-dong,  
Seochu-gu,  
Seoul, (zipcode: 137-891)  
Phone: (+82) (0)2 574-6300

**Kyrgyzstan**

Alye Maki  
av. Moladaya Guardir J 3  
720014  
Bishkek

**Latvia**

Husqvarna Latvija SIA  
Ulbrokas 19A  
LV-1021 Riga  
info@gardena.lv

**Lithuania**

UAB Husqvarna Lietuva  
Ateities pl. 77C  
LT-52104 Kaunas  
info@gardena.lt

**Luxembourg**

Magasins Jules Neuberg  
39, rue Jacques Stas  
Luxembourg-Gasperich 2549  
Case Postale No. 12  
Luxembourg 2010  
Phone: (+352) 40 14 01  
api@neuberg.lu

**Mexico**

AFOSA  
Av. Lopez Mateos Sur # 5019  
Col. La Calma 45070  
Zapopan, Jalisco, Mexico  
Phone: (+52) 33 3818-3434  
iconejo@afosa.com.mx

**Moldova**

Convel S.R.L.  
290A Muncesti Str.  
2002 Chisinau

**Netherlands**

Husqvarna Nederland B.V.  
GARDENA Division  
Postbus 50131  
1305 AC ALMERE  
Phone: (+31) 36 521 00 10  
info@gardena.nl

**Neth. Antilles**

Jonka Enterprises N.V.  
Sta. Rosa Weg 196  
P.O. Box 8200  
Curaçao  
Phone: (+599) 9 767 66 55  
pgm@jonka.com

**New Zealand**

Husqvarna New Zealand Ltd.  
PO Box 76-437  
Manukau City 2241  
Phone: (+64) (0) 9 9202410  
support.nz@husqvarna.co.nz

**Norway**

Husqvarna Norge AS  
Gardena Division  
Trøskenvæien 36  
1708 Sarpsborg  
info@gardena.no

**Peru**

Husqvarna Perú S.A.  
Jr. Ramón Cárcamo 710  
Lima 1  
Tel: (+51) 1 3320400 ext. 416  
juan.remuzgo@husqvarna.com

**Poland**

Husqvarna  
Poland Spółka z o.o.  
ul. Wysokiego 15 b  
03-371 Warszawa  
Phone: (+48) 22 330 96 00  
gardena@husqvarna.com.pl

**Portugal**

Husqvarna Portugal, SA  
Lagoa - Albarraque  
2635 - 595 Rio de Mouro  
Tel.: (+351) 21 922 85 30  
Fax: (+351) 21 922 85 36  
info@gardena.pt

**Romania**

Madex International Srl  
Soseaua Odaii 117 - 123,  
RO 013603 Bucuresti, S1  
Phone: (+40) 21 352.76.03  
madex@ines.ro

**Russia / Россия**

ООО „Хускварна“  
141400, Московская обл.,  
г. Химки,  
улица Ленинградская,  
владение 39, стр.6  
Бизнес Центр  
„Химки Бизнес Парк“,  
помещение ОВ02\_04  
http://www.gardena.ru

**Serbia**

Domel d.o.o.  
Autoput za Novi Sad bb  
11273 Belgrade  
Phone: (+381) 1 18 48 88 12  
miroslav.jejina@domel.rs

**Singapore**

Hy-Ray PRIVATE LIMITED  
40 Jalan Pemimpin  
#02-08 Tat Ann Building  
Singapore 577185  
Phone: (+65) 6253 2277  
shiyang@hyray.com.sg

**Slovak Republic**

Husqvarna Česko s.r.o.  
Türkova 2319/5b  
149 00 Praha 4 – Chodov  
Bezplatná infolinka:  
800 154 044  
servis@sk.husqvarna.com

**Slovenia**

Husqvarna Austria GmbH  
Industriezeile 36  
4010 Linz  
Tel.: (+43) 732 77 01 01-485  
service.gardena@  
husqvarnagroup.com

**South Africa**

Husqvarna  
South Africa (Pty) Ltd  
Postnet Suite 250  
Private Bag X6,  
Cascades, 3202  
South Africa  
Phone: (+27) 33 846 9700  
info@gardena.co.za

**Spain**

Husqvarna España S.A.  
Calle de Rivas nº 10  
28052 Madrid  
Phone: (+34) 91 708 05 00  
atencioncliente@gardena.es

**Suriname**

Agrofix n.v.  
Verlengde Hogestraat #22  
Phone: (+597) 472426  
agrofix@sr.net  
Pobox : 2006  
Paramaribo  
Suriname – South America

**Sweden**

Husqvarna AB  
Gardena Division  
5-561 82 Huskvarna  
gardenaorder@husqvarna.se

**Switzerland / Schweiz**

Husqvarna Schweiz AG  
Consumer Products  
Industriestrasse 10  
5506 Mägenwil  
Phone: (+ 41) (0) 62 887 37 90  
info@gardena.ch

**Turkey**

Dost Bahçe Diş Ticaret  
Müessesilik A.Ş  
Yunus Mah. Adil Sok. No: 3  
İc Kapi No: 1 Kartal  
34873 Istanbul  
Phone: (+90) 216 38 93 939  
info@dostbahce.com.tr

**Ukraine / Україна**

ТОВ «Хускварна Україна»  
вул. Васильківська, 34,  
офіс 204-г  
03022, м. Київ  
Тел. (+38) 044 498 39 02  
info@gardena.ua

**Uruguay**

FELISA  
Entre Rios 1083 CP 11800  
Montevideo – Uruguay  
Tel : (+598) 22 03 18 44  
info@felisa.com.uy

**Venezuela**

Corporación Casa y Jardín C.A.  
Av. Caroni, Edif. Trezmen, PB.  
Colinas de Bello Monte.  
1050 Caracas.  
Tlf : (+58) 212 992 33 22  
info@casayjardin.net.ve



1892-20.960.02/0619

© GARDENA Manufacturing GmbH; D-89070 Ulm; http://www.gardena.com