

2-Slice Long Slot Toaster KABT310EAL



For more information see the extended manual online: ned.is/kabt310eal

Intended use

This product is intended to toast normal size slices of bread.

The product is intended for indoor use only.

The product is not intended for professional use.

Do not let persons with reduced physical, sensory or mental capabilities or lack of experience and knowledge of how to operate, use the product. Children should be supervised to ensure that they do not play with the product.

This product is not intended to be operated by means of an external timer or a separate remote control system.

The product is intended for use in household environments for typical housekeeping functions that may also be used by non-expert users for typical housekeeping functions, such as: shops, offices other similar working environments, farm houses, by clients in hotels, motels and other residential type environments and/or in bed and breakfast type environments.

This product can be used by children aged from 8 years and above and persons with reduced physical, sensory or mental capabilities or lack of experience and knowledge if they have been given supervision or instruction concerning use of the product in a safe way and understand the hazards involved. Children shall not play with the product. Cleaning and user maintenance shall not be done by children without supervision. Any modification of the product may have consequences for safety, warranty and proper functioning.

Specifications

Product	2-Slice Long Slot Toaster
Article number	KABT310EAL
Dimensions (d x w x h)	127 x 412 x 182 mm
Weight	1.3 kg
Input power	220 - 240 VAC; 50 - 60 Hz
Maximum power	1000 W

Main parts (image A)

- | | |
|------------------|--------------------|
| 1 Toast rack | 6 Cancel button |
| 2 Toasting lever | 7 Toast rack lever |
| 3 Defrost button | 8 Bread slot |
| 4 Reheat button | 9 Crumb tray |
| 5 Control knob | 10 Power cable |

Safety instructions

Icon	Description
	Indication for a hot surface. Contact may cause burns. Do not touch.

⚠ WARNING

- Ensure you have fully read and understood the instructions in this document before you install or use the product. Keep the packaging and this document for future reference.
- Only use the product as described in this document.
- Do not remove food while the product is operating.
- Only insert bread into the product. Any other ingredients or objects could cause a fire or short-circuit hazard.
- Fire hazard - If the toaster starts to smoke, immediately press the cancel button.
- The surfaces of the product get hot during use.
- Do not touch any hot surfaces.
- Do not use the product if a part is damaged or defective. Replace a damaged or defective product immediately.
- The power cable cannot be replaced. If the cable is damaged the product should be scrapped.
- Do not drop the product and avoid bumping.
- This product may only be serviced by a qualified technician for maintenance to reduce the risk of electric shock.
- Do not expose the product to water or moisture.
- Unplug the product from the power source before service and when replacing parts.
- Keep the product and power cable out of reach of children under 8 years of age.
- Keep the product at a distance from flammable objects such as furniture, curtains and similar.
- Do not unplug the product by pulling on the cable. Always grasp the plug and pull.

Before first use

Before first use, perform at least one heating cycle while the product is empty.

- 1 When the product heats up for the first time, it may emit slight smoke or odor. This is normal and does not affect the safety of the product.

After this cycle, the product is ready for use with bread.

Using the product

⚠ Fire hazard - If the toaster starts to smoke, immediately press the cancel button.

- 1 Make sure the crumb tray **A9** is completely in place before using the product.

Using the bread slot

1. Plug the power cable **A10** into a power outlet.
2. Insert one or a maximum of four slices of bread into the bread slot **A8**.
3. Adjust the control knob **A5** to choose the level of toasting.
 - 1 level 1 = light, level 7 = dark
4. For defrosting bread, press the defrost button **A3**.
5. For reheating cold toasted bread, press the reheat button **A4**.
6. Slide the toasting lever **A2** down until it locks into place.
 - 1 **A2** Automatically rises when the toasting is finished.
 - 2 Press **A6** to cancel the toasting.
7. Remove the bread with a food tong.
8. Insert new bread or unplug **A10** from the power outlet.

Using the toast rack

1. Plug **A10** into a power outlet.
2. Raise the toast rack lever **A7** to unfold the toast rack **A1**.
3. Place a maximum of one bread on **A1**.
4. Set **A5** to level 2.
5. Slide **A2** down until it locks into place.
 - 1 **A2** Automatically rises when the toasting is finished.
 - 2 Press **A6** to cancel the toasting.
6. Remove the bread with a food tong.
7. Press **A7** down to fold **A1** back into the toaster.
8. Unplug **A10** from the power outlet.

DE Kurzanleitung

2-Scheiben-Langschlitztoaster

KABT310EAL



Weitere Informationen finden Sie in der erweiterten Anleitung online: ned.is/kabt310eal

Bestimmungsgemäße Verwendung

Dieses Produkt ist dazu gedacht, normal große Brotscheiben zu toasten.

Das Produkt ist nur zur Verwendung innerhalb von Gebäuden gedacht.

Das Produkt ist nicht für den professionellen Einsatz gedacht.

Lassen Sie keine Personen mit verringerten körperlichen, sensorischen oder geistigen Fähigkeiten oder mangelnder Erfahrung oder Wissen zur Verwendung des Produkt nutzen. Kinder müssen beaufsichtigt werden, um sicherzustellen, dass sie nicht mit dem Produkt spielen.

Dieses Produkt ist nicht dafür vorgesehen, über eine externe Zeitschaltuhr oder ein separates Fernbedienungssystem bedient zu werden. Das Produkt ist zur Verwendung in Haushaltsumgebungen für typische Haushaltsfunktionen gedacht, die auch von nicht fachkundigen Benutzern ausgeführt werden können, wie z. B.: in Geschäften, Büros und ähnlichen Arbeitsumgebungen, Bauernhäusern, von Kunden in Hotels, Motels und anderen Unterkünften und/oder in Pensionen. Kinder ab dem achten Lebensjahr und Personen mit eingeschränkten körperlichen, sensorischen oder geistigen Fähigkeiten oder ohne ausreichende Erfahrung und Kenntnis dürfen dieses Produkt nur dann verwenden, wenn sie beaufsichtigt werden oder in die sichere Benutzung des Produkts eingewiesen wurden und die bestehenden Gefahren verstehen. Kinder dürfen nicht mit dem Produkt spielen. Reinigung und Wartung durch den Benutzer dürfen nicht von unbeaufsichtigten Kindern durchgeführt werden.

Jegliche Modifikation des Produkts kann Folgen für die Sicherheit, Garantie und ordnungsgemäße Funktionalität haben.

Spezifikationen

Produkt	2-Scheiben-Langschlitztoaster
Artikelnummer	KABT310EAL
Größe (T x B x H)	127 x 412 x 182 mm
Gewicht	1,3 kg
Eingangsleistung	220 - 240 VAC; 50 - 60 Hz
Maximale Leistung	1000 W

Hauptbestandteile (Abbildung A)

- | | |
|-------------------|---------------------|
| 1 Toastgitter | 6 Abbruch-Knopf |
| 2 Toast-Hebel | 7 Toastgitter-Hebel |
| 3 Auftau-Taste | 8 Brotschlitz |
| 4 Aufwärmen-Taste | 9 Krümelschubblade |
| 5 Bedienregler | 10 Stromkabel |

Sicherheitshinweise

Symbol	Beschreibung
	Kennzeichen für eine heiße Oberfläche. Kontakt kann zu Verbrennungen führen. Nicht berühren.

A WARNUNG

- Vergewissern Sie sich, dass Sie die Anweisungen in diesem Dokument vollständig gelesen und verstanden haben, bevor Sie das Produkt installieren oder verwenden. Heben Sie die Verpackung und dieses Dokument zum späteren Nachschlagen auf.
- Verwenden Sie das Produkt nur wie in diesem Dokument beschrieben.
- Entfernen Sie keine Lebensmittel, während das Produkt in Betrieb ist.
- Führen Sie nur Brot in das Produkt ein. Alle anderen Zutaten oder Gegenstände können eine Brand- oder Kurzschlussgefahr darstellen.
- Brandgefahr - Wenn der Toaster zu rauchen beginnt, drücken Sie sofort den Abbruch-Knopf.
- Die Oberflächen des Produkts werden bei Verwendung heiß.
- Berühren Sie keine heißen Oberflächen.
- Verwenden Sie das Produkt nicht, wenn ein Teil beschädigt ist oder es einen Mangel aufweist. Ersetzen Sie ein beschädigtes oder defektes Produkt unverzüglich.
- Das Stromkabel kann nicht ersetzt werden. Wenn das Kabel beschädigt ist, muss das Produkt entsorgt werden.
- Lassen Sie das Produkt nicht herunterfallen und vermeiden Sie Kollisionen.
- Dieses Produkt darf nur von einem ausgebildeten Techniker gewartet werden, um die Gefahr eines Stromschlags zu reduzieren.
- Setzen Sie das Produkt keinem Wasser oder Feuchtigkeit aus.
- Trennen Sie das Produkt vor Wartungsarbeiten und beim Austausch von Teilen von der Stromversorgung.
- Halten Sie das Produkt und das Stromkabel stets außerhalb der Reichweite von Kindern unter 8 Jahren.
- Halten Sie das Produkt von entzündlichen Gegenständen wie Möbeln, Vorhängen oder ähnlichem fern.
- Ziehen Sie das Produkt niemals am Kabel aus der Steckdose. Halten Sie immer den Stecker fest und ziehen Sie daran.

Vor der Inbetriebnahme

Führen Sie vor der ersten Verwendung mindestens einen Heizvorgang mit leerem Produkt durch.

- 1 Wenn sich das Produkt zum ersten Mal aufwärmt, kann es eine leichte Rauch- oder Geruchsentwicklung geben. Dies ist vollkommen normal und beeinflusst nicht die Sicherheit des Produkts.

Im Anschluss an diesen Durchgang ist das Produkt für die Verwendung mit Brot bereit.

Verwenden des Produkts

- A** Brandgefahr - Wenn der Toaster zu rauchen beginnt, drücken Sie sofort den Abbruch-Knopf.
- 1 Stellen Sie sicher, dass die Krümelschublade **A9** vollständig eingesetzt ist, bevor Sie das Produkt verwenden.

Verwenden des Brotschlitzes

1. Stecken Sie das Stromkabel **A10** in eine Steckdose.
2. Legen Sie eine oder maximal vier Scheiben Brot in den Brotschlitz **A8**.
3. Stellen Sie den Bedienregler **A5** auf die gewünschte Bräunungsstufe ein.
 - 1 Stufe 1 = hell, Stufe 7 = dunkel
 - 1 Um Brot aufzutauen, drücken Sie die Auftau-Taste **A3**.
 - 1 Zum Aufwärmen von kaltem Toastbrot drücken Sie die Aufwärmen-Taste **A4**.
4. Schieben Sie den Toast-Hebel **A2** nach unten, bis er einrastet.
 - 1 **A2** schaltet sich automatisch aus, wenn der Toast fertig ist.
 - 1 Drücken Sie **A6**, um den Toastvorgang abzubrechen.
5. Nehmen Sie das Brot mit einer Küchenzange heraus.
6. Legen Sie neues Brot ein oder trennen Sie **A10** von der Steckdose.

Verwenden des Toastgitters

1. Stecken Sie **A10** in eine Steckdose.
2. Heben Sie den Toastgitter-Hebel **A7** an, um das Toastgitter **A1** auszuklappen.
3. Legen Sie maximal ein Brot auf **A1**.
4. Stellen Sie **A5** auf Stufe 2.
5. Schieben Sie **A2** herunter, bis er einrastet.
 - 1 **A2** schaltet sich automatisch aus, wenn der Toast fertig ist.
- Drücken Sie **A6**, um den Toastvorgang abzubrechen.
6. Nehmen Sie das Brot mit einer Küchenzange heraus.
7. Drücken Sie **A7** herunter, um **A1** wieder in den Toaster einzuklappen.
8. Trennen Sie **A10** von der Steckdose.

FR Guide de démarrage rapide

Grille-pain 2 tranches à fente longue KABT310EAL

i Pour plus d'informations, consultez le manuel détaillé en ligne : ned.is/kabt310eal

Utilisation prévue

Ce produit est destiné à griller des tranches de pain de taille normale.

Le produit est prévu pour un usage intérieur uniquement.

Le produit n'est pas destiné à un usage professionnel.

Ne pas laisser le produit être utilisé par des personnes ayant des capacités physiques, sensorielles ou mentales réduites ou manquant d'expérience et de connaissances sur la façon de l'utiliser.

Les enfants doivent être surveillés afin de s'assurer qu'ils ne jouent pas avec le produit.

Le produit n'est pas conçu pour fonctionner avec une minuterie externe ou un système de télécommande séparé.

Le produit est destiné à être utilisé dans des environnements domestiques pour des fonctions de ménage typiques qui peuvent également être réalisées par des utilisateurs non experts pour des fonctions de ménage typiques, tels que : des magasins, bureaux, autres environnements de travail similaires, fermes, par des clients dans des hôtels, motels et autres environnements de type résidentiel et/ou dans des environnements de type chambres d'hôtes.

Ce produit peut être utilisé par des enfants âgés de 8 ans et plus ainsi que des personnes ayant des capacités physiques, sensorielles ou mentales réduites ou manquant d'expérience et de connaissances s'ils sont supervisés ou ont reçu des instructions sur l'utilisation du produit en toute sécurité et comprennent les dangers impliqués. Les enfants ne doivent pas jouer avec le produit. Le nettoyage et la maintenance ne doivent pas être effectués par des enfants sans surveillance.

Toute modification du produit peut avoir des conséquences sur la sécurité, la garantie et le bon fonctionnement.

Spécifications

Produit	Grille-pain 2 tranches à fente longue
Article numéro	KABT310EAL
Dimensions (p x l x h)	127 x 412 x 182 mm
Poids	1,3 kg
Puissance d'entrée	220 - 240 VAC; 50 - 60 Hz
Puissance maximale	1000 W

Pièces principales (image A)

- 1 Grille à toast
- 2 Levier de grillage
- 3 Bouton de décongélation
- 4 Bouton de réchauffage
- 5 Bouton de commande
- 6 Bouton d'annulation
- 7 Levier de grille à toast
- 8 Fente à pain
- 9 Plateau ramasse-miettes
- 10 Câble d'alimentation

Consignes de sécurité

 Icône 	Description
	Indication de surface chaude. Tout contact peut provoquer des brûlures. Ne pas toucher.

A AVERTISSEMENT

- Assurez-vous d'avoir entièrement lu et compris les instructions de ce document avant d'installer ou d'utiliser le produit. Conservez l'emballage et le présent document pour référence ultérieure.
- Utilisez le produit uniquement comme décrit dans le présent document.
- Ne retirez pas les aliments pendant que le produit fonctionne.
- Insérez uniquement du pain dans le produit. Tout autre ingrédient ou objet pourrait provoquer un incendie ou un risque de court-circuit.
- Risque d'incendie - Si le grille-pain commence à fumer, appuyez immédiatement sur le bouton d'annulation.
- Les surfaces du produit chauffent pendant l'utilisation.
- Ne pas toucher les surfaces chaudes.
- Ne pas utiliser le produit si une pièce est endommagée ou défectueuse. Remplacez immédiatement un produit endommagé ou défectueux.
- Le câble d'alimentation ne peut pas être remplacé. Si le câble est endommagé, le produit doit être mis au rebut.
- Ne pas laisser tomber le produit et éviter de le cogner.
- Ce produit ne peut être réparé que par un technicien qualifié afin de réduire les risques d'électrocution.
- Ne pas exposer le produit à l'eau ou à l'humidité.

- Débranchez le produit de la source d'alimentation avant tout entretien et lors du remplacement de pièces.
- Gardez le produit et le câble d'alimentation hors de portée des enfants de moins de 8 ans.
- Garder le produit à distance d'objets inflammables tels que des meubles, des rideaux, etc.
- Ne débranchez pas le produit en tirant sur le câble. Saisissez toujours la fiche et tirez.

Avant la première utilisation

Avant la première utilisation, effectuez au moins un cycle de chauffage lorsque le produit est vide.

- 1 Lorsque le produit chauffe pour la première fois, il peut émettre une légère fumée ou une odeur. Ceci est normal et n'affecte pas la sécurité du produit.

Après ce cycle, le produit est prêt à être utilisé avec du pain.

Utiliser le produit

⚠ Risque d'incendie - Si le grille-pain commence à fumer, appuyez immédiatement sur le bouton d'annulation.

- 1 Assurez-vous que le ramasse-miettes **A9** est complètement en place avant d'utiliser le produit.

Utilisation de la fente à pain

1. Branchez le câble d'alimentation **A10** dans une prise de courant.
2. Insérez d'une à quatre tranches de pain dans la fente à pain **A8**.
3. Ajustez le bouton de commande **A5** pour choisir le niveau de grillage.
 - 1 niveau 1 = clair, niveau 7 = foncé
 - 1 Pour décongeler du pain, appuyez sur le bouton de décongélation **A3**.
 - 1 Pour réchauffer du pain grillé froid, appuyez sur le bouton de réchauffage **A4**.
4. Abaissez le levier de grillage **A2** jusqu'à ce qu'il se verrouille en place.
 - 1 **A2** monte automatiquement lorsque le grillage est terminé.
 - 1 Appuyez sur **A6** pour annuler le grillage.
5. Retirez le pain avec une pince alimentaire.
6. Insérez une nouvelle tranche de pain ou débranchez **A10** de la prise secteur.

Utilisation de la grille à toast

1. Branchez **A10** dans une prise de courant.
2. Relevez le levier de la grille à toast **A7** pour déplier la grille à toast **A1**.
3. Mettez au maximum une tranche de pain sur **A1**.
4. Réglez **A5** sur le niveau 2.
5. Abaissez **A2** jusqu'à ce qu'il se verrouille en place.
 - 1 **A2** monte automatiquement lorsque le grillage est terminé.
- Appuyez sur **A6** pour annuler le grillage.
6. Retirez le pain avec une pince alimentaire.
7. Abaissez **A7** pour replier **A1** dans le grille-pain.
8. Débranchez **A10** de la prise secteur.

NL Snelstartgids

Broodrooster met lange sleuven voor 2 sneetjes brood

KABT310EAL



Zie voor meer informatie de uitgebreide handleiding online: ned.is/kabt310eal

Bedoeld gebruik

Dit product is bedoeld voor het roosteren van sneetjes brood van normale grootte.

Het product is enkel bedoeld voor gebruik binnenshuis.

Het product is niet bedoeld voor professioneel gebruik.

Laat personen met verminderde fysieke, zintuiglijke of mentale vermogens of met een gebrek aan ervaring en kennis van de bediening het product niet gebruiken.

Kinderen moeten onder toezicht staan om ervoor te zorgen dat ze niet met het product spelen.

Dit product is niet bedoeld voor bediening met een externe timer of een aparte afstandsbediening.

Het product is bedoeld voor gebruik in huishoudelijke omgevingen voor typische huishoudelijke functies die ook kunnen worden gebruikt door niet-deskundige gebruikers voor typische huishoudelijke functies, zoals: winkels, kantoren en andere soortgelijke werkomgevingen, boerderijen, door klanten in hotels, motels en andere woonomgevingen en/of in omgevingen van het type "bed & breakfast". Dit product mag worden gebruikt door kinderen van 8 jaar en ouder en personen met een verminderd lichamenlijk, zintuiglijk of geestelijk vermogen, of die gebrek aan ervaring of kennis hebben, als iemand die verantwoordelijk is voor hun veiligheid toezicht op hen houdt of hen is uitgelegd hoe het product veilig dient te worden gebruikt en ze begrijpen wat de potentiële risico's zijn. Kinderen mogen niet met het product spelen. De reiniging en het onderhoud door de

gebruiker mogen niet worden uitgevoerd door kinderen zonder toezicht.

Elke wijziging van het product kan gevolgen hebben voor de veiligheid, garantie en correcte werking.

Specificaties

Product	Broodrooster met lange sleuven voor 2 sneetjes brood
Artikelnummer	KABT310EAL
Afmetingen (l x b x h)	127 x 412 x 182 mm
Gewicht	1,3 kg
Ingangsvermogen	220 - 240 VAC; 50 - 60 Hz
Maximaal vermogen	1000 W

Belangrijkste onderdelen (afbeelding A)

- 1 Rekje
- 2 Hendel van de broodrooster
- 3 Ontdooiknop
- 4 Opwarmknop
- 5 Bedieningsknop
- 6 Annuleertoets
- 7 Hendel van het rekje
- 8 Broodsleuf
- 9 Kruiemellade
- 10 Stroomkabel

Veiligheidsvoorschriften

Pictogram	Beschrijving
	Indicatie dat aangeeft dat het oppervlak heet is. Contact kan brandwonden veroorzaken. Niet aanraken.

⚠ WAARSCHUWING

- Zorg ervoor dat u de instructies in dit document volledig gelezen en begrepen heeft voordat u het product installeert of gebruikt. Bewaar de verpakking en dit document voor toekomstig gebruik.
- Gebruik het product alleen zoals in dit document beschreven.
- Verwijder geen voedsel uit de broodrooster terwijl het product in werking is.
- Doe alleen brood in het product. Andere ingrediënten of voorwerpen kunnen brand of kortsluiting veroorzaken.
- Brandgevaar - Als het broodrooster begint te roken, druk dan onmiddellijk op de annuleertoets.
- De oppervlakken van het product worden tijdens het gebruik heet.
- Raak geen hete oppervlakken aan.
- Gebruik het product niet als een onderdeel beschadigd of defect is. Vervang een beschadigd of defect product onmiddellijk.
- De voedingskabel kan niet vervangen worden. Als de kabel beschadigd is, moet het product worden gesloopt.
- Laat het product niet vallen en voorkom stoten.
- Dit product mag voor onderhoud alleen worden geopend door een erkend technicus om het risico op elektrische schokken te verkleinen.
- Stel het product niet bloot aan water of vocht.
- Haal de stekker van het product uit het stopcontact voor onderhoud en bij het vervangen van onderdelen.
- Houd het product en het netsnoer buiten het bereik van kinderen jonger dan 8 jaar.
- Houd het product op een veilige afstand van brandbare voorwerpen zoals meubels, gordijnen en dergelijke.
- Trek de stekker niet uit het stopcontact door aan de kabel te trekken. Pak altijd de stekker vast en trek eraan.

Voor het eerste gebruik

Vóór het eerste gebruik moet het product ten minste één keer leeg worden opgewarmd.

- 1 Wanneer het product voor het eerst opwarmt, kan er een beetje rook of geuren ontstaan. Dit is normaal en heeft niets te maken met de veiligheid van het product.

Hierna is het product klaar voor gebruik met brood.

Het product gebruiken

⚠ Brandgevaar - Als het broodrooster begint te roken, druk dan onmiddellijk op de annuleertoets.

- 1 Zorg ervoor dat de kruiemellade **A9** volledig op zijn plaats zit voordat u het product gebruikt.

Gebruik van de broodsleuf

1. Steek de stekker van het netsnoer **A10** in een stopcontact.
2. Stop één of maximaal vier sneetjes brood in de broodsleuf **A8**.
3. Stel de bedieningsknop **A5** in om de bruiningsgraad te kiezen.
 - 1 niveau 1 = licht, niveau 7 = donker
 - 1 Om brood te ontdooien, druk op de ontdooiknop **A3**.
 - 1 Om koud geroosterd brood op te warmen, druk op de opwarmknop **A4**.
4. Schuif de hendel van de broodrooster **A2** omhoog tot deze vastklikt.
 - 1 **A2** gaat automatisch omhoog als het brood geroosterd is.
 - 1 Druk op **A6** om het roosteren te annuleren.

5. Verwijder het brood met een tang.
6. Stop er een nieuw sneetje in of haal de stekker van **A10** uit het stopcontact.

Het rekje gebruiken

1. Steek **A10** in het stopcontact.
2. Zet de hendel **A7** van het rekje omhoog om het rekje **A1** uit te klappen.
3. Plaats niet meer dan één sneetje brood op **A1**.
4. Stel **A5** in op 2.
5. Schuif **A2** omlaag tot deze vastklikt.
6. **A2** gaat automatisch omhoog als het brood geroosterd is.
- Druk op **A6** om het roosteren te annuleren.
6. Verwijder het brood met een tang.
7. Druk **A7** omlaag om **A1** terug in de broodrooster te klappen.
8. Haal de stekker van **A10** uit het stopcontact.

IT Guida rapida all'avvio

KABT310EAL

Tostapane a fessura lunga a 2 fette



Per maggiori informazioni vedere il manuale esteso online: ned.is/kabt310eal

Uso previsto

Il prodotto è pensato per tostare fette di pane di grandezza normale. Il prodotto è inteso solo per utilizzo in interni. Il prodotto non è inteso per utilizzi professionali. Non lasciare che persone con capacità fisiche, sensoriali o mentali ridotte o mancanza di esperienza e conoscenza utilizzino il prodotto. I bambini devono essere sottoposti a supervisione per assicurarsi che non giochino con il prodotto.

Il prodotto non è inteso per l'utilizzo tramite timer esterno o sistema di controllo a distanza separato.

Il prodotto è inteso per l'uso in ambienti domestici e può essere utilizzato anche da utenti non esperti per funzioni tipicamente domestiche come negozi, uffici, altri ambienti di lavoro simili, agriturismo, clienti di hotel, motel e altri ambienti di tipo residenziale e/o ambienti di tipo bed and breakfast.

Il prodotto può essere utilizzato da bambini che hanno compiuto almeno 8 anni e da persone con capacità fisiche, sensoriali e mentali ridotte o che non dispongono di esperienza e conoscenza in materia solo se monitorati o istruiti sull'uso sicuro del prodotto e solo se in grado di capire i rischi connessi. I bambini non devono giocare con il prodotto. Le operazioni di pulizia e manutenzione non possono essere effettuate da bambini non sorvegliati. Eventuali modifiche al prodotto possono comportare conseguenze per la sicurezza, la garanzia e il corretto funzionamento.

Specifiche

Prodotto	Tostapane a fessura lunga a 2 fette
Numero articolo	KABT310EAL
Dimensioni (p x l x a)	127 x 412 x 182 mm
Peso	1,3 kg
Potenza assorbita	220 - 240 VAC; 50 - 60 Hz
Potenza massima	1000 W

Parti principali (immagine A)

- 1 Portatoast
- 2 Leva di tostatura
- 3 Pulsante di scongelamento
- 4 Pulsante di riscaldamento
- 5 Manopola di controllo
- 6 Pulsante di annullamento
- 7 Leva griglia per toast
- 8 Scoperto per il pane
- 9 Cassetto raccoglibriciole
- 10 Cavo di alimentazione

Istruzioni di sicurezza

Icona	Descrizione
	Indicazione di superficie bollente. Il contatto può causare ustioni. Non toccare.

ATTENZIONE

- Assicurarsi di aver letto e compreso pienamente le istruzioni presenti nel documento prima di installare o utilizzare il prodotto. Conservare la confezione e il presente documento per farvi riferimento in futuro.
- Utilizzare il prodotto solo come descritto nel presente documento.
- Non togliere il cibo mentre il prodotto è in funzione.
- Inserire solo pane nel prodotto. Qualsiasi altro ingrediente o oggetto potrebbe causare un rischio di incendio o cortocircuito.
- Pericolo di incendio - Se il tostapane inizia a fumare, premere immediatamente il pulsante Annulla.
- Le superfici del prodotto diventano roventi durante l'utilizzo.
- Non toccare alcuna parte calda.
- Non utilizzare il prodotto se una parte è danneggiata o difettosa. Sostituire immediatamente un prodotto danneggiato o difettoso.
- Il cavo di alimentazione non può essere

sostituito. Se il cavo è danneggiato, il prodotto deve essere scartato.

- Non far cadere il prodotto ed evitare impatti.
- Il prodotto può essere riparato e sottoposto a manutenzione esclusivamente da un tecnico qualificato per ridurre il rischio di scosse elettriche.
- Non esporre il prodotto all'acqua o all'umidità.
- Scollegare il prodotto dalla sorgente di alimentazione prima di effettuare la manutenzione e durante la sostituzione delle parti.
- Tenere il prodotto e il cavo di alimentazione lontano dalla portata dei bambini sotto agli 8 anni.
- Tenere il prodotto a distanza da oggetti infiammabili come il mobilio, le tende e simili.
- Non scollegare il prodotto tirandolo per il cavo. Afferrare sempre la presa e tirare.

Prima del primo utilizzo

Prima del primo utilizzo, effettuare almeno un ciclo di riscaldamento mentre il prodotto è vuoto.

- 1 Quando il prodotto si riscalda per la prima volta, può emettere un po' di fumo e di odore. Questo è normale e non ha alcun effetto sulla sicurezza del prodotto.

Dopo questo ciclo il prodotto sarà pronto per essere usato con il pane.

Utilizzo del prodotto

A Pericolo di incendio - Se il tostapane inizia a fumare, premere immediatamente il pulsante Annulla.

- 1 Assicurati che il vassoio delle briciole **A9** sia completamente in posizione prima di utilizzare il prodotto.

Utilizzo della fessura per il pane

1. Collegare il cavo di alimentazione **A10** alla presa elettrica.
2. Inserire una o al massimo quattro fette di pane nella fessura del pane **A8**.
3. Regolare la manopola di controllo **A5** per scegliere il livello di tostatura.
 - 1 livello 1 = chiaro, livello 7 = scuro
 - 1 Per scongelare il pane, premere il pulsante di scongelamento **A3**.
 - 1 Per riscaldare il pane tostato freddo, premere il pulsante di riscaldamento **A4**.
4. Fai scorrere la leva di tostatura **A2** verso il basso finché non si blocca in posizione.
 - 1 **A2** si solleva automaticamente quando la tostatura è finita.
 - 1 Premere **A6** per annullare la tostatura.
5. Rimuovere il pane con una pinza per alimenti.
6. Inserire altro pane o scollegare **A10** dalla presa di corrente.

Utilizzo della griglia per toast

1. Inserire **A10** in una presa elettrica.
2. Sollevare la leva della griglia **A7** per aprire la griglia **A1**.
3. Mettere al massimo un pane su **A1**.
4. Impostare **A5** al livello 2.
5. Spingere giù **A2** finché non è fissato in posizione.
 - 1 **A2** si solleva automaticamente quando la tostatura è finita.
 - Premere **A6** per annullare la tostatura.
6. Rimuovere il pane con una pinza per alimenti.
7. Premere **A7** verso il basso per piegare **A1** nel tostapane.
8. Scollegare **A10** dalla presa elettrica.

ES Guía de inicio rápido

KABT310EAL

Tostadora de ranura larga de 2 rebanadas



Para más información, consulte el manual ampliado en línea: ned.is/kabt310eal

Uso previsto por el fabricante

Este producto está diseñado para tostar rebanadas de pan de tamaño normal. El producto está diseñado únicamente para uso en interiores. El producto no está diseñado para un uso profesional. No permita que usen el producto personas con capacidades físicas, sensoriales o mentales disminuidas o con falta de experiencia en cuanto al funcionamiento. Se debe supervisar a los niños para asegurarse de que no jueguen con el producto. Este producto no está diseñado para que se haga funcionar por medio de un temporizador externo o un sistema de control remoto independiente. El producto está diseñado para su uso en entornos domésticos para tareas domésticas típicas y también puede ser utilizado por usuarios no expertos para tareas domésticas típicas, tales como en tiendas, oficinas, otros entornos de trabajo similares, granjas, por parte de clientes en hoteles, moteles y otros entornos de tipo residencial y/o en entornos de tipo alojamiento y desayuno. Este producto lo pueden utilizar niños a partir de 8 años y adultos con capacidades físicas, sensoriales o mentales reducidas o que no

tengan experiencia o conocimientos, siempre y cuando se les haya explicado cómo usar el producto de forma segura y los riesgos que implica o se les supervise. Los niños no deben jugar con el producto. Los niños no deben realizar las tareas de limpieza ni mantenimiento sin supervisión.

Cualquier modificación del producto puede tener consecuencias para la seguridad, la garantía y el funcionamiento adecuado.

Especificaciones

Producto	Tostadora de ranura larga de 2 rebanadas
Número de artículo	KABT310EAL
Dimensiones (la x an x al)	127 x 412 x 182 mm
Peso	1,3 kg
Potencia de entrada	220 - 240 VAC; 50 - 60 Hz
Potencia máxima	1000 W

Partes principales (imagen A)

- | | |
|----------------------------|--------------------------|
| 1 Soporte para tostadas | 5 Botón de control |
| 2 Palanca de tostado | 6 Botón cancelar |
| 3 Botón de descongelación | 7 Palanca del soporte |
| 4 Botón de recalentamiento | 8 Ranura para el pan |
| | 9 Bandeja de migas |
| | 10 Cable de alimentación |

Instrucciones de seguridad

Icono	Descripción
	Indicación de superficie caliente. El contacto puede causar quemaduras. No tocar.

⚠ ADVERTENCIA

- Asegúrese de que ha leído y entendido completamente las instrucciones en este documento antes de instalar o utilizar el producto. Guarde el embalaje y este documento para futuras consultas.
- Utilice el producto únicamente tal como se describe en este documento.
- No extraiga el alimento mientras el producto está en funcionamiento.
- Introducir únicamente pan en el producto. Cualquier otro ingrediente u objeto podría provocar fuego o riesgo de cortocircuito.
- Peligro de incendio: si el tostador emite humo, presione inmediatamente el botón cancelar.
- Las superficies del producto se calientan durante el uso.
- No tocar las superficies calientes.
- No use el producto si alguna pieza está dañada o presenta defectos. Sustituya inmediatamente un producto si presenta daños o está defectuoso.
- El cable de alimentación no se puede reemplazar. Si el cable está dañado, el producto se debería desechar.
- No deje caer el producto y evite que sufra golpes.
- Este producto solo puede recibir servicio de un técnico cualificado para su mantenimiento para así reducir el riesgo de descargas eléctricas.
- No exponga el producto al agua o a la humedad.
- Desenchufe el producto de la fuente de alimentación antes de servir y al sustituir piezas.
- Mantenga el producto y el cable de alimentación fuera del alcance de los niños menores de 8 años.
- Mantenga el producto a cierta distancia de objetos inflamables, como muebles, cortinas o similar.
- No desenchufe el producto tirando del cable. Sujete siempre el enchufe y tire de él.

Antes del primer uso

Antes del primer uso, realice al menos un ciclo de calentamiento mientras el producto está vacío.

- 1 Cuando el producto se calienta por primera vez, puede que emita un leve humo u olor. Esto es normal y no afecta a la seguridad del producto.

Después de este ciclo, el producto está listo para usarse con pan.

Uso del producto

⚠ Peligro de incendio: si el tostador emite humo, presione inmediatamente el botón cancelar.

- 1 Asegúrese de que la bandeja para migas **A9** esté completamente en su lugar antes de usar el producto.

Usando la ranura

- Enchufe el cable de alimentación **A10** en un toma de corriente.
- Inserte uno o como máximo 4 rebanadas de pan dentro de la ranura **A8**.
- Ajuste el botón de control **A5** para elegir el nivel de tostado.
 - 1 Nivel 1 = suave, nivel 7 = fuerte
 - 1 Para tostar pan congelado, presione el botón de descongelar **A3**.
 - 1 Para volver a tostar pan congelado enfriado, presione el botón de de recalentar **A4**.
- Deslice la palanca **A2** hacia abajo hasta que se quede fija en su lugar.

- 1 **A2** se eleva automáticamente cuando el tostado ha finalizado.
- 1 Pulse **A6** para cancelar el tostado.
- 5. Retire el pan con un utensilio de cocina.
- 6. Inserte una nueva rebanada o desconéctelo **A10** del enchufe.

Usando el soporte para tostadas

- Enchufe **A10** a una toma de corriente.
- Suba la palanca del soporte **A7** para desplegarlo **A1**.
- Coloque una rebanada como máximo en **A1**.
- Ajústelo **A5** al nivel 2.
- Deslice **A2** hacia abajo hasta que se quede fijo en su lugar.
 - 1 **A2** se eleva automáticamente cuando el tostado ha finalizado.
- Pulse **A6** para cancelar el tostado.
- Retire el pan con un utensilio de cocina.
- Presione **A7** hacia abajo **A1** para volver a plegarla dentro del tostador.
- Desenchufe **A10** de la toma de corriente.

PT Guia de iniciação rápida

Torradeira com ranhura longa para 2 fatias

KABT310EAL

 Para mais informações, consulte a versão alargada do manual on-line: ned.is/kabt310eal

Utilização prevista

Este produto destina-se a torrar fatias de pão de tamanho normal.

O produto destina-se apenas a utilização em interiores.

O produto não se destina a utilização profissional.

Não permita que pessoas com capacidades físicas, sensoriais ou mentais reduzidas ou com falta de experiência e conhecimento sobre o modo de funcionamento do produto o utilizem.

As crianças devem ser supervisionadas para garantir que não brincam com o produto.

Este produto não se destina a ser operado através de um temporizador externo ou de um sistema de controlo remoto separado.

Este produto destina-se a ser utilizado em ambientes domésticos para tarefas domésticas típicas e também pode ser manipulado por utilizadores não experientes para os mesmos fins, por exemplo em lojas, escritórios, outros ambientes de trabalho semelhantes, casas rurais, clientes em hotéis, motéis e outros ambientes de tipo residencial e/ou alojamento local.

Este produto pode ser utilizado por crianças com idade igual ou superior a 8 anos e por pessoas com capacidades físicas, sensoriais ou mentais reduzidas ou com falta de experiência e conhecimento, desde que tenham recebido supervisão ou instruções relativas à utilização segura do produto e compreendam os perigos envolvidos. As crianças não devem brincar com o produto. A limpeza e a manutenção destinadas ao utilizador não devem ser efetuadas por crianças sem supervisão.

Qualquer alteração do produto pode ter consequências em termos de segurança, garantia e funcionamento adequado.

Este produto destina-se a ser utilizado em ambientes domésticos para tarefas domésticas típicas e também pode ser manipulado por utilizadores não experientes para os mesmos fins, por exemplo em lojas, escritórios, outros ambientes de trabalho semelhantes, casas rurais, clientes em hotéis, motéis e outros ambientes de tipo residencial e/ou alojamento local.

Este produto pode ser utilizado por crianças com idade igual ou superior a 8 anos e por pessoas com capacidades físicas, sensoriais ou mentais reduzidas ou com falta de experiência e conhecimento, desde que tenham recebido supervisão ou instruções relativas à utilização segura do produto e compreendam os perigos envolvidos. As crianças não devem brincar com o produto. A limpeza e a manutenção destinadas ao utilizador não devem ser efetuadas por crianças sem supervisão.

Qualquer alteração do produto pode ter consequências em termos de segurança, garantia e funcionamento adequado.

Este produto destina-se a ser utilizado em ambientes domésticos para tarefas domésticas típicas e também pode ser manipulado por utilizadores não experientes para os mesmos fins, por exemplo em lojas, escritórios, outros ambientes de trabalho semelhantes, casas rurais, clientes em hotéis, motéis e outros ambientes de tipo residencial e/ou alojamento local.

Este produto pode ser utilizado por crianças com idade igual ou superior a 8 anos e por pessoas com capacidades físicas, sensoriais ou mentais reduzidas ou com falta de experiência e conhecimento, desde que tenham recebido supervisão ou instruções relativas à utilização segura do produto e compreendam os perigos envolvidos. As crianças não devem brincar com o produto. A limpeza e a manutenção destinadas ao utilizador não devem ser efetuadas por crianças sem supervisão.

Qualquer alteração do produto pode ter consequências em termos de segurança, garantia e funcionamento adequado.

Este produto destina-se a ser utilizado em ambientes domésticos para tarefas domésticas típicas e também pode ser manipulado por utilizadores não experientes para os mesmos fins, por exemplo em lojas, escritórios, outros ambientes de trabalho semelhantes, casas rurais, clientes em hotéis, motéis e outros ambientes de tipo residencial e/ou alojamento local.

Este produto pode ser utilizado por crianças com idade igual ou superior a 8 anos e por pessoas com capacidades físicas, sensoriais ou mentais reduzidas ou com falta de experiência e conhecimento, desde que tenham recebido supervisão ou instruções relativas à utilização segura do produto e compreendam os perigos envolvidos. As crianças não devem brincar com o produto. A limpeza e a manutenção destinadas ao utilizador não devem ser efetuadas por crianças sem supervisão.

Qualquer alteração do produto pode ter consequências em termos de segurança, garantia e funcionamento adequado.

Especificações

Producto	Torradeira com ranhura longa para 2 fatias
Número de artigo	KABT310EAL
Dimensões (p x l x a)	127 x 412 x 182 mm
Peso	1,3 kg
Potência de entrada	220 - 240 VAC; 50 - 60 Hz
Potência máxima	1000 W

Peças principais (imagem A)

- | | |
|--------------------------|-------------------------------------|
| 1 Suporte para torradas | 6 Botão Cancel (cancelar) |
| 2 Alavanca de torra | 7 Alavanca do suporte para torradas |
| 3 Botão de descongelação | 8 Ranhura para o pão |
| 4 Botão de reaquecimento | 9 Bandeja de migalhas |
| 5 Botão de controlo | 10 Cabo de alimentação |

Instruções de segurança

Ícone	Descrição
	Indicação para uma superfície quente. O contacto pode causar queimaduras. Não tocar.

⚠ AVISO

- Certifique-se de que leu e compreendeu as instruções deste documento na íntegra antes de instalar ou utilizar o produto. Guarde a embalagem e este documento para referência futura.
- Utilize o produto apenas conforme descrito neste documento.
- Não retirar o pão enquanto o produto estiver a funcionar.
- Introduza apenas pão dentro do produto. Quaisquer outros ingredientes ou objetos podem causar incêndio ou risco de curto-circuito.
- Risco de incêndio - Se a torradeira começar a deitar fumo, prima imediatamente o botão Cancel (cancelar).
- As superfícies do produto ficam quentes

durante a utilização.

- Não toque nas superfícies quentes.
- Não utilize o produto caso uma peça esteja danificada ou defeituosa. Substitua imediatamente um produto danificado ou defeituoso.
- O cabo de alimentação não pode ser substituído. Se o cabo estiver danificado, o produto deve ser entregue numa sucata.
- Não deixe cair o produto e evite impactos.
- Este produto pode ser reparado apenas por um técnico qualificado para manutenção a fim de reduzir o risco de choque elétrico.
- Não exponha o produto à água ou humidade.
- Desligue o produto da fonte de alimentação antes de efetuar a manutenção ou substituir peças.
- Mantenha o produto e o cabo elétrico fora do alcance de crianças com idade inferior a 8 anos.
- Mantenha o produto afastado de objetos inflamáveis, como móveis, cortinas e outros semelhantes.
- Não desligue o produto da tomada puxando o cabo. Segure sempre pela ficha e puxe.

Antes da primeira utilização

Antes da primeira utilização, efetue pelo menos um ciclo de aquecimento com o produto vazio.

- 1 Quando o produto aquece pela primeira vez, pode emitir um ligeiro fumo ou odor. Isto é normal e não afeta a segurança do produto.

Depois deste ciclo, o produto está pronto a ser utilizado com pão.

Utilização do produto

A Risco de incêndio - Se a torradeira começar a deitar fumo, prima imediatamente o botão Cancel (cancelar).

- 1 Certifique-se de que a bandeja de migalhas **A9** esteja completamente no lugar antes de usar o produto.

Utilização da abertura do pão

1. Ligue o cabo de alimentação **A10** a uma tomada elétrica.
2. Insira uma ou um máximo de quatro fatias de pão na abertura do pão **A8**.
3. Regule o botão de controlo **A5** para escolher o nível de torra.
 - 1 nível 1 = ligeiro, nível 7 = escuro
- 1 Para descongelar o pão, pressione o botão de descongelação **A3**.
- 1 Para reaquecer pão torrado frio, pressione o botão de reaquecer **A4**.
4. Faça deslizar a alavanca de torra **A2** para baixo até encaixar no lugar.
 - 1 **A2** eleva-se automaticamente quando o pão está torrado.
 - 1 Prima **A6** para cancelar a tosta.
5. Retire o pão com uma pinça de cozinha.
6. Insira pão novo ou desligue a ficha **A10** da tomada elétrica.

Utilização do suporte para torradas

1. Ligue **A10** a uma tomada elétrica.
2. Levantar a alavanca do suporte para torradas **A7** para desdobrar o suporte para torradas **A1**.
3. Coloque um máximo de um pão sobre **A1**.
4. Defina **A5** no nível 2.
5. Faça deslizar **A2** até encaixar no lugar.
 - 1 **A2** eleva-se automaticamente quando o pão está torrado.
- Prima **A6** para cancelar a tosta.
6. Retire o pão com uma pinça de cozinha.
7. Pressione **A7** para baixo para voltar a recolher **A1** na torradeira.
8. Desligue **A10** da tomada elétrica.

SV

Snabbstartsguide

KABT310EAL

Brödrost med 2 skivor med lång plats



För ytterligare information, se den utökade manualen online: ned.is/kabt310eal

Avsedd användning

Denna produkt är avsedd för att rosta brödskivor i normal storlek.

Denna produkt är endast avsedd för användning inomhus.

Produkten är inte avsedd för yrkesmässig användning.

Personer med fysisk, sensorisk eller kognitiv funktionsnedsättning eller avsaknad av erfarenhet och kunskap om hur man hanterar produkten får inte använda produkten.

Små barn bör hållas under uppsikt för att säkerställa att de inte leker med produkten.

Produkten är inte avsedd för elförsörjning via en extern timer eller separat fjärrstyrningssystem.

Denna produkt är avsedd för användning i hemmiljöer för typiska hushållsfunktioner men kan även användas av personer som inte är experter i typiska hushållsfunktioner såsom: butiker, kontor eller liknande arbetsmiljöer, jordbruksbyggnader, av gäster på hotell, motell och andra miljöer av boendetyp och/eller miljöer av typen bed and breakfast.

Denna apparat kan användas av barn över åtta

år och av personer med fysisk, sensorisk eller kognitiv funktionsnedsättning, eller avsaknad av erfarenhet och kunskap, om användningen sker under uppsikt eller om dessa personer erhållit instruktioner om säker användning av apparaten och är medvetna om riskerna. Barn får inte leka med produkten. Rengöring och användarunderhåll får inte utföras av barn om de inte står under uppsikt.

Modifiering av produkten kan medföra konsekvenser för säkerhet, garanti och korrekt funktion.

Specifikationer

Produkt	Brödrost med 2 skivor med lång plats
Artikelnummer	KABT310EAL
Dimensioner (l x b x h)	127 x 412 x 182 mm
Vikt	1,3 kg
Inspänning	220 - 240 VAC; 50 - 60 Hz
Max effekt	1000 W

Huvuddelar (bild A)

- 1 Brödrostställ
- 2 Rostspak
- 3 Uppтинingsknapp
- 4 Återuppvärmningsknapp
- 5 Kontrollvred
- 6 Stoppknapp
- 7 Spak till brödrostställ
- 8 Brödfack
- 9 Smultråg
- 10 Strömkabel

Säkerhetsanvisningar

Symbol	Beskrivning
	Indikering för en het yta. Kontakt kan förorsaka brännskador. Vidrör ej.

VARNING

- Säkerställ att du har läst och förstått alla instruktioner i detta dokument innan du installerar och använder produkten. Behåll förpackningen och detta dokument som framtida referens.
- Använd produkten endast enligt anvisningarna i detta dokument.
- Avlägsna inga livsmedel när produkten är i drift.
- För endast in bröd i produkten. Alla andra ingredienser eller föremål kan orsaka brand eller kortslutningsfara.
- Brandfara – Om det kommer ut rök från brödrosten tryck då omgående på stoppknappen.
- Produktnets ytor blir varma vid drift.
- Vidrör inte heta ytor.
- Använd inte produkten om en del är skadad eller defekt. Byt omedelbart ut en skadad eller defekt produkt.
- Nätsladden kan inte bytas ut. Om sladden är skadad ska produkten skrotas.
- Tappa inte produkten och skydda den mot slag.
- Denna produkt får, för att minska risken för elchock, endast servas av en kvalificerad underhållstekniker.
- Exponera inte produkten till vatten eller fukt.
- Dra stickkontakten ur eluttaget före service och utbyte av delar.
- Håll produkt och nätsladd borta från barn under 8 års ålder.
- Håll produkten på avstånd från brännbara föremål såsom möbler, gardiner och liknande.
- Koppla inte ur produkten genom att dra i kabeln. Håll alltid i kontakten när du drar.

Före första användning

Se till att utföra minst en uppvärmningscykel med tom produkt före första användning.

- 1 Lätt rök och en svag lukt kan alstras när produkten värms upp första gången. Detta är normalt och påverkar inte produktens säkerhet.

Efter denna cykel kan produkten användas med bröd.

Att använda produkten

A Brandfara – Om det kommer ut rök från brödrosten tryck då omgående på stoppknappen.

- 1 Se till att smulbrickan **A9** är helt på plats innan du använder produkten.

Använda brödöppningen

1. Anslut nätsladden **A10** till ett eluttag.
2. För in en eller högst fyra brödskivor i brödöppningen **A8**.
3. Justera kontrollvredet **A5** för att välja rostningsnivå.
 - 1 nivå 1 = ljusst, nivå 7 = mörkt
- 1 För att avfrostas bröd, tryck på avfrostningsknappen **A3**.
- 1 För att värma upp kallnat rostat bröd, tryck på uppvärmningsknappen **A4**.
4. Tryck ned rostspaken **A2** tills den snäpper fast.
 - 1 **A2** skjuts upp automatiskt när brödet är färdigrostat.
 - 1 Tryck på **A6** för att avbryta rostningen.
5. Ta ut brödet med en mattång.
6. För in ett nytt bröd eller koppla ut **A10** från eluttaget.

nedis

2-Slice Long Slot Toaster with 6 browning settings

KABT310EAL

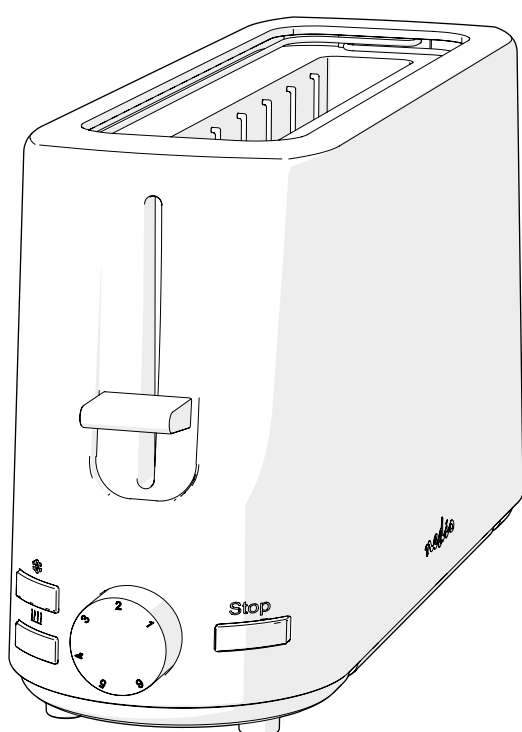

ned.is/kabt310eal

Nedis BV

De Tweeling 28, 5215 MC 's-Hertogenbosch – The Netherlands

09/21

A

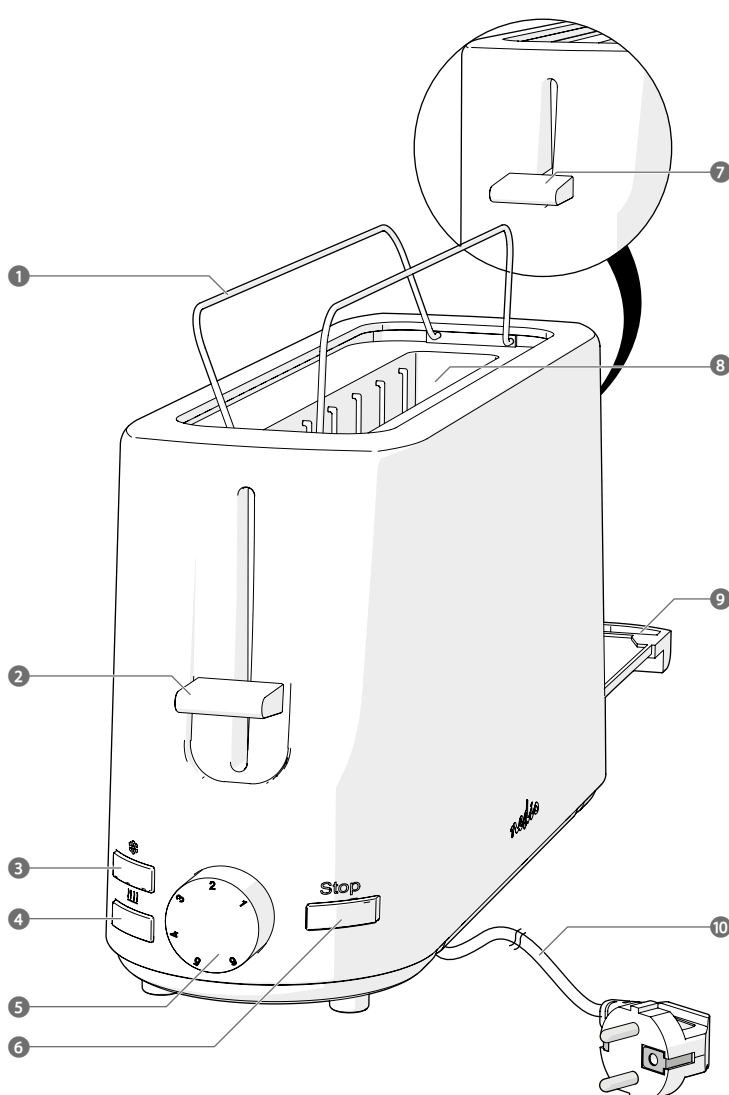

Använda brödroststället

1. Anslut **A10** till ett eluttag.
2. Høj spaken till brödroststället **A7** för att fälla ut stället **A1**.
3. Lägg högst en brödskiva på **A1**.
4. Ställ in **A5** till nivå 2.
5. Tryck ner **A2** tills det snäpper fast.
- 1 **A2** skjuts upp automatiskt när brödet är färdigrostat.
- Tryck på **A6** för att avbryta rostningen.
6. Ta ut brödet med en mattång.
7. Tryck ner **A7** för att fälla in **A1** i brödrosten igen.
8. Dra **A10** ur eluttaget.

2-viipaleinen pitkä leivänpaahdin

Katso tarkemmat tiedot käyttöoppaan laajemmasta verkkoversiosta: ned.is/kabt310eal

Käyttötarkoitus

Tämä tuote on tarkoitettu tavallisen kokoisten leipäviipaleiden paahtamiseen.

Tuote on tarkoitettu vain sisäkäyttöön.

Tuotetta ei ole tarkoitettu ammattikäyttöön.

Älä anna henkilöiden, joiden fyysinen, aistinvarainen tai henkinen toimintakyky on heikentynyt tai joilla ei ole kokemusta tai tietoa laitteen käytöstä, käyttää tuotetta.

Lapsia tulee valvoa, että he eivät pääse leikkimään tuotteella.

Tätä tuotetta ei ole tarkoitettu käytettäväksi ulkoisella ajastimella tai erillisellä kauko-ohjausjärjestelmällä.

Tuote on tarkoitettu käytettäväksi kotitalouksissa ja vastaavissa kohteissa, kuten taukutiloissa myymälöissä, toimistoissa ja muissa vastaavissa työympäristöissä, maataloilla, hotelleissa, motelleissa ja muun tyyppisissä majoitusympäristöissä asiakkaiden käytössä ja/ tai aamiaismajoitustyyppisissä majoitustiloissa. Tuotetta käyttääkseen ei tarvitse olla ammattilainen.

Tätä tuotetta saavat käyttää 8-vuotiaat ja sitä vanhemmat lapset ja henkilöt, joilla on heikentyneet fyysiset, aistilliset tai henkiset kyvyt tai kokemuksen ja tiedon puutetta, jos heitä valvotaan tai jos heille on annettu ohjeet tuotteen turvallisesta käytöstä ja he ymmärtävät tuotteen käyttöön liittyvät vaarat. Lapset eivät saa leikkiä tuotteella. Lapset eivät saa puhdistaa tai huoltaa tuotetta ilman valvontaa. Tuotteen muutokset voivat vaikuttaa turvallisuuteen, takuuseen ja asianmukaiseen toimintaan.

Tekniset tiedot

Tuote	2-viipaleinen pitkä leivänpaahdin
Tuotenumero	KABT310EAL
Mitat (s x l x k)	127 x 412 x 182 mm
Paino	1,3 kg
Ottoteho	220 - 240 VAC; 50 - 60 Hz
Enimmäisteho	1000 W

Tärkeimmät osat (kuva A)

- | | |
|----------------------------|-----------------------------|
| 1 Leipäteline | 6 Peruutuspainike |
| 2 Paahtovipu | 7 Leipätelineen korotusvipu |
| 3 Sulatuspainike | 8 Paahtoaukko |
| 4 Uudelleenlämmityspainike | 9 Murualusta |
| 5 Ohjauspainike | 10 Sähköjohto |

Turvallisuusohjeet

Symboli	Kuvaus
	Ilmaisee kuumen pinnan. Kosketus voi aiheuttaa palovammoja. Älä koske.

VAROITUS

- Huolehdi siitä, että olet lukenut ja ymmärtänyt tämän asiakirjan sisältämät ohjeet kokonaan ennen kuin asennat tuotteen tai käytät sitä. Säilytä pakkaus ja tämä asiakirja tulevaa tarvetta varten.
- Käytä tuotetta vain tässä asiakirjassa kuvatun mukaisesti.
- Älä poista leipiä kesken paahdon.
- Laita tuotteeseen vain leipää. Kaikki muut ainekset tai esineet voivat aiheuttaa tulipalo- tai oikosulkuvaaran.
- Tulipalovaara – jos leivänpaahdin alkaa savuta, paina heti peruutuspainiketta.
- Tuotteen pinnat kuumenevat käytön aikana.
- Älä kosketa kuumia pintoja.
- Älä käytä tuotetta, jos jokin sen osa on vaurioitunut tai viallinen. Vaihda vahingoittunut tai viallinen tuote välittömästi.
- Virtajohtoa ei voi vaihtaa. Jos johto vaurioituu, tuote on hävitettävä.
- Varo pudottamasta ja tönäisemästä tuotetta.
- Tämän tuotteen saa huoltaa vain pätevä teknikko sähköiskun vaaran vähentämiseksi.

- Älä altista tuotetta vedelle tai kosteudelle.
- Irrota tuote virtalähteestä ennen huoltoa ja osien vaihtamista.
- Pidä tuote ja virtajohto alle 8-vuotiaiden lasten ulottumattomissa.
- Pidä tuote riittävän kaukana syttyivistä esineistä, kuten huonekaluista, verhoista ja muista vastaavista.
- Älä irrota tuotetta pistorasiasta johdosta vetämällä. Tartu aina pistokkeeseen ja vedä.

Ennen ensimmäistä käyttökertaa

Ennen ensimmäistä käyttöä kytke laite päälle ainakin kerran sen ollessa tyhjänä.

- 1 Kun laite kuumenee ensimmäisen kerran, siitä voi tulla hieman savua tai hajua. Se on normaalia, eikä vaikuta tuotteen turvallisuuteen.

Tämän jälkeen tuotetta voi käyttää leipien paahtamiseen.

Tuotteen käyttäminen

! Tulipalovaara – jos leivänpaahdin alkaa savuta, paina heti peruutuspainiketta.

- 1 Varmista, että murusetti **A9** on täysin paikallaan ennen tuotteen käyttöä.

Paahtoaukon käyttäminen

1. Liitä virtajohto **A10** pistorasiaan.
2. Laita yksi tai enintään neljä leipäviipaletta paahtoaukkoon **A8**.
3. Valitse paahdotaso säätämällä ohjauspainikkeella **A5**.
 - 1 taso 1 = vaalea, taso 7 = tumma
- 1 Sulata leipää painamalla sulatuspainiketta **A3**.
 - 1 Kun lämmität jäähtynyttä paahdettua leipää uudelleen, paina uudelleenlämmityspainiketta **A4**.
4. Paina paahtovipua **A2** alas, kunnes se lukittuu paikalleen.
 - 1 Vipu **A2** nousee automaattisesti, kun paahdo on valmis.
 - 1 Paina **A6** peruuttaaksesi paahtamisen.
5. Ota leipä pois kokkipihdeillä.
6. Laita paahtimeen uusi leipä tai irrota virtajohto **A10** pistorasiasta.

Leipätelineen käyttäminen

1. Kytke virtajohto **A10** pistorasiaan.
2. Nosta leipätelineen korotusvipu **A7** nostaaksesi pystyyn leipätelineen **A1**.
3. Laita korkeintaan yksi leipä leipätelineelle **A1**.
4. Aseta säätönupilla **A5** taso 2.
5. Paina paahtovipua **A2** alas, kunnes se lukittuu paikalleen.
 - 1 Vipu **A2** nousee automaattisesti, kun paahdo on valmis.
- Paina **A6** peruuttaaksesi paahtamisen.
6. Ota leipä pois kokkipihdeillä.
7. Paina leipätelineen korotusvipu **A7** alas laskeaksesi leipätelineen **A1** takaisin paahtimeen.
8. Irrota virtajohto **A10** pistorasiasta.

Hurtigguide

Brødrister med 2 skiver

For mer informasjon, se den fullstendige bruksanvisningen på nett: ned.is/kabt310eal

Tiltenkt bruk

Dette produktet er ment til å brukes for å riste brødskiver i normal størrelse. Produkter er bare tiltenkt innendørs bruk. Produktet er ikke tiltenkt profesjonell bruk. Ikke la personer med redusert fysiske, sensoriske eller mentale evner eller mangel på erfaring og kunnskap på hvordan produktet må betjenes ta i bruk produktet. Barn må være under oppsyn for å sørge for at de ikke leker med produktet. Dette produktet er ikke tiltenkt for betjening ved hjelp av en ekstern tidtaker eller et separat fjernkontrollsystem. Produktet er beregnet for bruk i husholdningsmiljøer og kan også brukes av personer uten erfaring med bruk av produktet for typiske husholdningsfunksjoner. Slike husholdningsmiljøer inkluderer: butikker, kontorer, andre lignende arbeidsmiljøer, våningshus, av kunder i hoteller, moteller og andre boliglignende miljøer og/eller i «bed and breakfast»-lignende miljøer. Dette produktet kan brukes av barn fra åtte år og oppover, og av personer med reduserte fysiske, sensoriske eller mentale evner eller manglende erfaring og kunnskap hvis de får tilsyn eller instruksjoner om bruken av apparatet på en trygg måte og er innforstått med de potensielle farene. Barn skal ikke leke med produktet. Rengjøring og vedlikehold av brukeren må ikke gjøres av barn uten oppsyn. Eventuelle modifikasjoner av produktet kan ha konsekvenser for sikkerhet, garanti og funksjon.

Spesifikasjoner

Produkt	Brødrister med 2 skiver
Artikkelnummer	KABT310EAL
Mål (d x b x h)	127 x 412 x 182 mm
Vekt	1,3 kg
Inngangseffekt	220 - 240 VAC; 50 - 60 Hz
Maksimal effekt	1000 W

Hoveddeler (bilde A)

- | | |
|--------------------|--------------------------|
| 1 Integrert stativ | 6 Cancel-knapp (avbryt) |
| 2 Hendel | 7 Hendel til varmestativ |
| 3 Tineknapp | 8 Brødåpning |
| 4 Oppvarmingsknapp | 9 Smulebrett |
| 5 Kontrollbryter | 10 Strømkabel |

Sikkerhetsinstruksjoner

Ikone	Beskrivelse
	Indikasjon på at overflaten er varm. Kontakt kan forårsake brannskader. Ikke berør.

⚠ ADVARSEL

- Sørg for at du har lest og forstått instruksjonene i dette dokumentet før du installerer eller bruker produktet. Ta vare på emballasjen og dette dokumentet for fremtidig referanse.
- Produktet skal kun brukes som beskrevet i dette dokumentet.
- Ikke ta ut brødskriver mens produktet er i bruk.
- Bruk kun produktet til å riste brød. Alle andre typer matvarer eller gjenstander kan føre til brann eller kortslutning.
- Brannfare - hvis det ryker av brødristeren, skal du omgående trykke på cancel-knappen (avbryt).
- Overflaten på dette produktet blir varme når produktet er i bruk.
- Ikke ta på noen varme overflater.
- Ikke bruk produktet hvis det er skadet eller defekt. Bytt ut et skadet eller defekt produkt med det samme.
- Strømkabelen kan ikke byttes ut. Hvis kabelen er skadet, må du kvitte deg med produktet.
- Ikke mist produktet, og forhindre at det slås borti andre gjenstander.
- Dette produktet skal kun håndteres av en kvalifisert tekniker for vedlikehold for å redusere risikoen for elektrisk støt.
- Ikke utsett produktet for vann eller fuktighet.
- Koble produktet fra strømkilden før vedlikehold utføres og når deler skal skiftes ut.
- Sørg for at produktet og strømledningen er utenfor rekkevidde for barn under 8 år.
- Hold produktet lang unna brennbare gjenstander som møbler, gardiner og lignende.
- Ikke koble fra produktet ved å trekke i kabelen. Hold alltid i støpselet når du trekker.

Før førstegangs bruk

Før produktet tas i bruk for første gang, bør du utføre minst én varmesyklus mens produktet er tomt.

- Når produktet varmes opp for første gang, kan det avgi litt røyk eller lukt. Dette er helt normalt og har ingen påvirkning på produktets sikkerhet.

Når denne syklusen er gjennomført, kan produktet brukes med brød.

Bruk av produktet

⚠ Brannfare - hvis det ryker av brødristeren, skal du omgående trykke på cancel-knappen (avbryt).

- Kontroller at smulebrettet **A9** er helt på plass før du bruker produktet.

Slik bruker du brødristeren

- Sett strømkabelen **A10** inn i et strømuttak.
- Legg i én eller maksimalt fire skiver brød i åpningen **A8**.
- Juster kontrollbryter **A5** for å velge ristenivå på brødet.
 - nivå 1 = lys, nivå 7 = mørk
- For å tine brød trykker du defrost (tine)-knappen **A3**.
- For å varme opp kald toast trykker du reheat (varm opp)-knappen **A4**.
- Skyv hendelen **A2** ned til den sitter på plass.
 - A2** kommer automatisk opp igjen når ristingen er ferdig.
 - Trykk på **A6** for å avbryte ristingen.
- Fjern brødet med mattang.
- Legg i flere skiver eller trekk støpselet på **A10** ut av stikkkontakten.

Slik bruker du stativet

- Koble **A10** inn i et strømuttak.
- Hev hendelen på stativet **A7** for å åpne stativet **A1**.
- Legg maksimalt én skive brød på **A1**.
- Sett **A5** på nivå 2.
- Skyv **A2** ned til den sitter på plass.
 - A2** kommer automatisk opp igjen når ristingen er ferdig.
- Trykk på **A6** for å avbryte ristingen.
- Fjern brødet med mattang.
- Trykk **A7** ned for å legge **A1** tilbake ned i brødristeren.
- Trekk støpselet på **A10** ut av stikkkontakten.

DA Veiledning til hurtig start

2-skive lang brødrister KABT310EAL



Yderligere opplysninger finnes i den utvidede manual online: ned.is/kabt310eal

Tilsigtede bruk

Dette produkt er beregnet til å riste skiver av normal størrelse.

Produktet er kun beregnet til indendørs bruk. Dette produkt er ikke beregnet til profesjonell bruk.

Lad ikke personer med reduserte fysiske, sansemæssige eller mentale evner eller mangel på erfaring og viden om betjening, anvende produktet.

Børn skal holdes under opsyn for å sikre, at de ikke leger med produktet.

Dette produkt er ikke beregnet til å bli betjent via en ekstern timer eller et separat fjernstyret system.

Produktet er beregnet til bruk i husholdningsmiljøer til typiske funksjoner i hjemmet, der også kan utføres av ikke-eksperter til typiske husholdningsformål, såsom: butikker, kontorer eller andre lignende arbeidsmiljøer, landbrugsbygninger, anvendelse av kunder på hoteller, moteller og andre beboelsesmiljøer og/eller i indkvarteringer såsom 'bed and breakfast'. Dette produkt kan anvendes af børn fra 8 år og op og af personer med reduserte fysiske, sensoriske eller mentale evner eller mangel på erfaring og viden, hvis de har fået opplæring eller instruksjon angående bruk af produktet på en sikker måte og forstår, at farer er involverede. Børn må ikke lege med produktet. Rengjøring og brukervedlikeholdelse må ikke utføres av barn uten opsyn.

Enhver modifisering av produktet kan have konsekvenser for sikkerhet, garanti og korrekt funksjon.

Spesifikasjoner

Produkt	2-skive lang brødrister
Varenummer	KABT310EAL
Mål (d x b x h)	127 x 412 x 182 mm
Vægt	1,3 kg
Inputeffekt	220 - 240 VAC; 50 - 60 Hz
Maksimal strøm	1000 W

Hoveddele (billede A)

- | | |
|-------------------------|-----------------------|
| 1 Toastholder | 6 Annulleringsknapp |
| 2 Ristnings vælgerknapp | 7 Toastholder håndtag |
| 3 Optøningsknapp | 8 Brødrille |
| 4 Genopvarmingsknapp | 9 Krummebakke |
| 5 Kontrollknapp | 10 Strømkabel |

Sikkerhetsinstruksjoner

Ikone	Beskrivelse
	Indikation for en varm overflate. Kontakt kan forårsage forbrændinger. Rør ikke.

⚠ ADVARSEL

- Sørg for, at du har læst og forstået instruksjonerne i dette dokument fuldt ud, før du installerer eller bruger produktet. Gem emballagen og dette dokument, så det sidenhen kan læses.
- Anvend kun produktet som beskrevet i denne vejledning.
- Fjern ikke skiver, mens produktet er i gang.
- Sæt kun brød i produktet. Alle andre ingredienser eller genstande kan forårsage brand eller fare for kortslutning.
- Brandfare - Hvis brødristeren begynder at ruge, skal du omgående trykke på annulleringsknappen.
- Produktets overflader bliver varme under brug.
- Rør ikke nogen varme overflader.
- Brug ikke produktet, hvis det er skadet eller defekt. Udskift straks et skadet eller defekt produkt.
- Strømkablet kan ikke udskiftes. Hvis kablet er beskadiget, skal produktet kasseres.
- Tab ikke produktet og undgå at støde det.
- Dette produkt må kun vedligeholdes af en kvalificeret tekniker pga. risikoen for elektrisk støt.
- Udsæt ikke produktet for vand eller fugt.
- Kobl produktet fra strømkilden inden service, og når du udskifter dele.
- Opbevar produktet og strømkablet utilgængeligt for børn under 8 år.
- Hold produktet på afstand af brændbare materialer såsom møbler, gardiner og lignende.
- Tag ikke produktet ud af kontakten ved at trække i kablet. Tag altid fat i stikket, og træk det.

Før første brug

Før første bruk skal du utføre minst en oppvarmingscyklus, mens produktet er tomt.

- Når produktet varmes opp for første gang, kan det utsende en smule røyk eller lukt. Dette er normalt og påvirker ikke produktets sikkerhet.

Efter denne cyklus er produktet klar til brug sammen med brød.

Brug af produktet

A Brandfare - Hvis brødristeren begynder at ruge, skal du omgående trykke på annulleringsknappen.

1 Sørg for, at krummebakken **A9** er helt på plads, inden du bruger produktet.

Sådan bruges åbningen

1. Sæt strømkablet **A10** ind i en stikkontakt.
2. Isæt et eller maks. fire skiver brød i åbningen **A8**.

3. Indstil kontrolknappen **A5** for at vælge ristegraden.

1 niveau 1 = lys, niveau 7 = mørk

1 Ved optøning af brød, tryk på optøningsknappen **A3**.

1 Ved genopvarming af ristet brød, tryk på genopvarmningsknappen **A4**.

4. Skub ristnings vælgerknappen **A2** ned, indtil den klikker på plads.

1 **A2** Kommer automatisk op, når ristningen er færdig.

1 Tryk på **A6** for at annullere ristningen.

5. Tag brødet ud med en madtang.

6. Isæt nyt brød eller afbryd **A10** fra stikkontakten.

Sådan bruges toastholderen

1. Sæt **A10** ind i strømtikket.
2. Løft toastholderens håndtag **A7** for at folde toastholderen ud **A1**.

3. Isæt maks. et stykke brød på **A1**.

4. Indstil **A5** til niveau 2.

5. Glid **A2** ned, indtil den klikker på plads.

1 **A2** Kommer automatisk op, når ristningen er færdig.

• Tryk på **A6** for at annullere ristningen.

6. Tag brødet ud med en madtang.

7. Tryk **A7** ned for at folde **A1** tilbage i brødristeren.

8. Tag **A10** ud af stikkontakten.

HU Gyors beüzemelési útmutató

2 szeletes hosszú részű kenyérpíritó

KABT310EAL

I További információért lásd a bővített online kézikönyvet: ned.is/kabt310eal

Tervezett felhasználás

A termék rendeltetésszerűen normál méretű kenyérszeletek pírítására használható.

A termék beltéri használatra készült.

A termék nem professzionális használatra készült.

Ne engedje, hogy csökkent fizikai, szenzoros vagy szellemi képességű vagy kellő jártassággal vagy kezelési ismeretekkel nem rendelkező személyek használják a terméket.

A termék nem játékszer – ne hagyja felügyelet nélkül gyermekét a közelében.

Ezt a terméket nem külső időkapcsolóról vagy külön távvezérlő rendszerről történő használatra tervezték.

A termék rendeltetésszerűen kizárólag háztartási környezetben használható, emellett nem szakértő felhasználók is használhatják jellemzően háztartási funkciókra, például üzletekben, irodákban és hasonló munkakörnyezetekben, falusi vendéglátóhelyeken, vendégek a szállodákban, motelekben és egyéb lakossági és/vagy bed and breakfast jellegű környezetekben.

8 éven felüli gyermekek, továbbá testi, érzékszervi vagy szellemi fogyatékkal élők, illetve tapasztalat vagy ismeretek hiányában hozzá nem értő személyek használhatják a terméket megfelelő felügyelet vagy a biztonságos használatra vonatkozó útmutatások mellett, amennyiben tisztában vannak a használattal járó veszélyekkel. Gyermekek nem játszhatnak a termékkel. Gyermekek nem végezhetik a készülék tisztítását és karbantartását felügyelet nélkül. A termék bármilyen módosítása befolyásolhatja a biztonságot, a jótállást és a megfelelő működést.

Műszaki adatok

Termék	2 szeletes hosszú részű kenyérpíritó
Cikkszám	KABT310EAL
Méretetek (mé x sz x ma)	127 x 412 x 182 mm
Súly	1,3 kg
Bemeneti feszültség	220 - 240 VAC; 50 - 60 Hz
Maximális teljesítmény	1000 W

Fő alkatrészek (A kép)

- | | |
|-----------------------|----------------------|
| 1 Zsemlemelegítő | 6 Leállító gomb |
| 2 Píritókar | 7 Zsemlemelegítő kar |
| 3 Kiolvasztás gomb | 8 Kenyérrnyílás |
| 4 Újrlemelegítés gomb | 9 Morzsatálca |
| 5 Vezérlőgomb | 10 Tápkábel |

Biztonsági utasítások

Ikron	Leírás
	Forró felületet jelző figyelmeztetés. Az érintkezés égési sérüléseket okozhat. Ne érjen hozzá.

A FIGYELMEZTETÉS

• Ügyeljen arra, hogy a termék telepítése vagy használata előtt figyelmesen elolvasta és megértette az ebben a dokumentumban

található információkat. Tartsa meg a csomagolást és ezt a dokumentumot későbbi használatra.

- A terméket csak az ebben a dokumentumban leírt módon használja.
- Ne vegyen ki ételt, mialatt a termék működik.
- Csak kenyeret tegyen a termékbe. Bármilyen más élelmiszer vagy tárgy tüzet vagy rövidzárlatot okozhat.
- Tűzveszély – ha a píritó füstölni kezd, azonnal nyomja meg a leállító gombot.
- A termék felületei használat közben felforrósodnak.
- Ne érjen a forró felületekhez.
- Ne használja a terméket, ha valamelyik része sérült vagy hibás. A sérült vagy meghibásodott terméket azonnal cserélje ki.
- A tápkábel nem cserélhető. Ha a kábel sérült, a terméket ki kell dobni.
- Ne ejtse le a terméket és kerülje az ütődést.
- Ezt a terméket csak szakképzett technikus szervizelheti az áramütés kockázatának csökkentése érdekében.
- Óvja a terméket víztől vagy nedvességtől.
- Szerviz előtt és alkatrészek cseréjekor húzza ki a terméket az áramellátásból.
- Tartsa a terméket és a tápkábelt 8 évnél fiatalabb gyermekektől távol.
- Tartsa távol a terméket gyúlékony tárgyaktól, pl. bútoroktól, függönyöktől és hasonlóktól.
- Ne a kábelnél fogva húzza ki a terméket a csatlakozóaljzából. Mindig fogja meg a dugót, és húzza ki.

Az első használat előtt

Az első használat előtt végezzen el legalább egy fűtési ciklust, miközben a termék üres.

1 A termékből az első felfűtéskor némi füst vagy szag távozhat. Ez normális jelenség, és nincs hatással a termék biztonságára.

A ciklus után a termék készen áll a kenyérral történő használatra.

A termék használata

A Tűzveszély – ha a píritó füstölni kezd, azonnal nyomja meg a leállító gombot.

1 A termék használata előtt győződjön meg arról, hogy a morzsatálca **A9** teljesen a helyén van.

A píritónyílás használata

1. Csatlakoztassa a tápkábelt **A10** egy hálózati csatlakozóaljzathoz.

2. Helyezzen legfeljebb négy szelet kenyeret a píritónyílásba **A8**.

3. A vezérlőgombbal **A5** állítsa be a pírítási fokozatot.

1 1-es fokozat = világos, 7-es fokozat = sötét

1 Fagyasztott kenyér kiolvasztásához nyomja meg a kiolvasztógombot **A3**.

1 Hideg píritós visszamelegítéséhez nyomja meg a visszamelegítés gombot **A4**.

4. Tolja le a píritókart **A2** rögzülésig.

1 Az **A2** automatikusan felemelkedik, amikor a pírítás kész.

1 A pírítás megszakításához nyomja meg az **A6** gombot.

5. Étfel fogóval vegye ki a kenyeret.

6. Helyezzen be új kenyeret, vagy húzza ki az **A10** részt a csatlakozóaljzathoz.

A zsemlemelegítő használata

1. Dugja be az **A10** csatlakozódugót egy hálózati csatlakozóaljzatba.

2. Húzza fel a píritónyílás karját **A7** a píritónyílás szétnyitásához **A1**.

3. Helyezzen legfeljebb egy szelet kenyeret az **A1** részre.

4. Állítsa az **A5** részt 2-es fokozatra.

5. Csúsztassa el az **A2** gombot lefelé, amíg a helyére nem kattann.

1 Az **A2** automatikusan felemelkedik, amikor a pírítás kész.

• A pírítás megszakításához nyomja meg az **A6** gombot.

6. Étfel fogóval vegye ki a kenyeret.

7. Nyomja meg az **A7** gombot, hogy az **A1** rész visszasüllyedjen a píritósba.

8. Húzza ki az **A10** részt a hálózati csatlakozóaljzathoz.

PL Przewodnik Szybki start

Toster na 2 kromki z długimi szczelinami

KABT310EAL

I Więcej informacji znajdziesz w rozszerzonej instrukcji obsługi online: ned.is/kabt310eal

Przeznaczenie

Ten produkt jest przeznaczony do opiekania kromek chleba o standardowej wielkości. Produkt jest przeznaczony wyłącznie do użytku wewnątrz pomieszczeń.

Produkt nie jest przeznaczony do użytku zawodowego.

Nie pozwalaj używać produktu osobom o ograniczonych zdolnościach fizycznych, sensorycznych lub umysłowych lub nie posiadających doświadczenia i wiedzy na temat obsługi produktu.

Produkt nie jest zabawką – należy chronić go

przed dostępem dzieci.

Ten produkt nie jest przeznaczony do sterowania nim za pomocą zegara zewnętrznego ani osobnego systemu zdalnego sterowania.

Ten produkt jest przeznaczony do użytku w gospodarstwie domowym do typowych funkcji i może być również używany przez niewykwalifikowanych użytkowników do typowych funkcji w miejscach takich, jak: sklepy, biura, inne podobne środowiska pracy, gospodarstwa wiejskie oraz przez klientów w hotelach, motelach i innych środowiskach mieszkaniowych i/lub w pensjonatach.

Ten produkt może być używany przez dzieci w wieku od 8 lat oraz przez osoby o ograniczonej sprawności fizycznej, sensorycznej lub umysłowej, a także przez osoby, które nie posiadają odpowiedniej wiedzy i doświadczenia, jeżeli znajdują się pod nadzorem lub otrzymały instrukcje dotyczące użytkowania produktu w bezpieczny sposób oraz rozumieją związane z tym zagrożenia. Dzieci nie mogą bawić się produktem. Dzieci nie powinny czyścić ani przeprowadzać jakichkolwiek czynności konserwacyjnych bez nadzoru.

Wszelkie modyfikacje produktu mogą mieć wpływ na bezpieczeństwo, gwarancję i działanie.

Specyfikacja

Produkt	Toster na 2 kromki z długimi szczelinami
Numer katalogowy	KABT310EAL
Wymiary (dł. x szer. x wys.)	127 x 412 x 182 mm
Waga	1,3 kg
Moc wejściowa	220 - 240 VAC; 50 - 60 Hz
Moc maksymalna	1000 W

Główne części (rysunek A)

- | | |
|-------------------------|--------------------------|
| 1 Nakładka | 7 Dźwignia nakładki |
| 2 Dźwignia tostera | 8 Otwór na kromkę chleba |
| 3 Przycisk rozmrażania | 9 Tacka na okruszki |
| 4 Przycisk podgrzewania | 10 Przewód zasilający |
| 5 Gałka sterowania | |
| 6 Przycisk Anuluj | |

Instrukcje bezpieczeństwa

Ikona	Opis
	Wskazanie gorącej powierzchni. Kontakt może powodować oparzenia. Nie dotykać.

OSTRZEŻENIE

- Przed zainstalowaniem lub użyciem produktu należy upewnić się, że instrukcje zawarte w niniejszym dokumencie zostały w pełni przeczytane i zrozumiane. Opakowanie oraz niniejszy dokument należy zachować na przyszłość.
- Produktu należy używać wyłącznie w sposób opisany w niniejszym dokumencie.
- Nie wyjmuj obrabianych produktów spożywczych podczas działania produktu.
- W produkcie wolno umieszczać tylko chleb. Wszelkie inne składniki lub przedmioty mogą spowodować zagrożenie pożarem lub zwarem.
- Zagrożenie pożarem – Jeśli toster zacznie dymić, natychmiast naciśnij przycisk anulowania.
- Powierzchnie rozgrzewają się podczas użytkowania.
- Nie dotykać gorących powierzchni.
- Nie używaj produktu, jeśli jakakolwiek jego część jest zniszczona lub uszkodzona. Natychmiast wymień uszkodzony lub wadliwy produkt.
- Kabel zasilający jest niewymienialny. Jeśli kabel ulegnie zniszczeniu, produkt należy wyrzucić.
- Nie upuszczaj produktu i unikaj uderzenia go.
- Ten produkt może być serwisowany wyłącznie przez wykwalifikowanego serwisanta, aby zmniejszyć ryzyko porażenia prądem elektrycznym.
- Nie narażaj produktu na działanie wody lub wilgoci.
- Przed przystąpieniem do serwisowania i wymiany części odłącz produkt od źródła zasilania.
- Produkt i przewód zasilający należy przechowywać poza zasięgiem dzieci, które nie ukończyły 8 roku życia.
- Przechowuj produkt w bezpiecznej odległości od przedmiotów łatwopalnych, takich jak meble, zasłony itp.
- Nie odłączaj produktu, ciągnąc za kabel. Zawsze należy chwycić wtyczkę i pociągnąć ją.

Przed pierwszym użyciem

Przed pierwszym użyciem wykonaj co najmniej jeden cykl podgrzewania z pustym produktem.

- 1 Gdy produkt nagrzewa się po raz pierwszy, może wyemitować niewielką ilość dymu lub zapach. Jest to normalne i nie wpływa na bezpieczeństwo produktu.

Po zakończeniu tego cyklu produkt jest gotowy do użycia z chlebem.

Użytkowanie produktu

A Zagrożenie pożarem – Jeśli toster zacznie dymić, natychmiast naciśnij przycisk anulowania.

- 1 Przed użyciem produktu upewnij się, że tacka na okruszki **A9** jest całkowicie na swoim miejscu.

Użytkowanie otworu na chleb

1. Podłącz przewód zasilający **A10** do gniazdka.
2. Włóż jedną lub maksymalnie cztery kromki chleba do otworu **A8**.
3. Pokręć gałką sterowania **A5** aby wybrać stopień opiekania.

- 1 poziom 1 = jasny, poziom 7 = ciemny
- 1 Aby rozmrozić chleb, naciśnij przycisk rozmrażania **A3**.

- 1 Aby odgrzać zimny chleb tostowy, naciśnij przycisk podgrzewania **A4**.

4. Przesuń dźwignię tostera **A2** w dół, do momentu zablokowania.

- 1 **A2** automatycznie się podniesie, gdy opiekanie się zakończy.
- 1 Naciśnij **A6**, aby anulować opiekanie.

5. Chleb należy wyjmować szczyrcami.
6. Włóż kolejną kromkę chleba lub odłącz **A10** od gniazdka.

Korzystanie z nakładki

1. Podłącz **A10** do gniazdka sieciowego.
2. Podnieś dźwignię nakładki **A7**, aby rozłożyć nakładkę **A1**.
3. Umieść maksymalnie jeden kawałek pieczywa na **A1**.
4. Ustaw **A5** na poziom 2.
5. Przesuń dźwignię **A2** w dół, do momentu zablokowania.

- 1 **A2** automatycznie się podniesie, gdy opiekanie się zakończy.

- Naciśnij **A6**, aby anulować opiekanie.

6. Chleb należy wyjmować szczyrcami.

7. Naciśnij **A7**, aby złożyć **A1**.

8. Odłącz **A10** z gniazdka.

EL Οδηγός γρήγορης εκκίνησης

Φρυγανιέρα μακράς διάρκειας 2 φετών

KABT310EAL

Για περισσότερες πληροφορίες δείτε το εκτενές online εγχειρίδιο: ned.is/kabt310eal

Προοριζόμενη χρήση

To προϊόν προορίζεται για το ψήσιμο φετών ψωμιού κανονικού μεγέθους.

To προϊόν αυτό προορίζεται αποκλειστικά για εσωτερικό χώρο.

To προϊόν δεν πρέπει χρησιμοποιείται για επαγγελματική χρήση.

Μην αφήνετε άτομα με μειωμένες σωματικές, αισθητηριακές ή διανοητικές ικανότητες ή χωρίς εμπειρία και γνώσεις σχετικά με τον τρόπο λειτουργίας, να χρησιμοποιούν το προϊόν.

Τα παιδιά θα πρέπει να επιβλέπονται ώστε να μην παίζουν με το προϊόν.

To προϊόν αυτό δεν λειτουργεί με εξωτερικό χρονοδιακόπτη ή με ένα χωριστό σύστημα τηλεχειρισμού.

To προϊόν αυτό προορίζεται για χρήση σε οικιακό περιβάλλον για τυπικές οικιακές χρήσεις και μπορεί επίσης να χρησιμοποιηθεί από μη έμπειρους χρήστες για τυπική οικιακή χρήση, όπως: καταστήματα, γραφεία ή άλλο παρόμοιο εργασιακό περιβάλλον, φάρμες, από πελάτες ξενοδοχείων, μοτέλ και άλλους χώρους διαμονής και/ή σε ξενώνες με πρωινό.

To προϊόν αυτό μπορεί να χρησιμοποιηθεί από παιδιά 8 ετών και άνω και από άτομα με μειωμένες σωματικές, αισθητηριακές ή διανοητικές ικανότητες ή χωρίς εμπειρία και γνώσεις αν επιβλέπονται ή τους έχουν δοθεί οδηγίες για την ασφαλή χρήση του προϊόντος και κατανοούν τους κίνδυνους που εμπλέκονται.

Τα παιδιά δεν πρέπει να παίζουν με το προϊόν. Η καθαριότητα και η συντήρηση από τον χρήστη δεν πρέπει να πραγματοποιείται από παιδιά χωρίς επίβλεψη.

Οποιαδήποτε τροποποίηση του προϊόντος μπορεί να έχει επιπτώσεις στην ασφάλεια, την εγγύηση και τη σωστή λειτουργία.

Χαρακτηριστικά

Προϊόν	Φρυγανιέρα μακράς διάρκειας 2 φετών
Αριθμός είδους	KABT310EAL
Διαστάσεις (B x Π x Υ)	127 x 412 x 182 mm
Βάρος	1,3 kg
Ισχύς εισόδου	220 - 240 VAC; 50 - 60 Hz
Μέγιστη ισχύς	1000 W

Κύρια μέρη (εικόνα A)

- | | |
|-----------------------|--------------------------|
| 1 Σχάρα φρυγανιάς | 6 Κουμπί ακύρωσης |
| 2 Μοχλός | 7 Μοχλός σχάρα φρυγανιάς |
| 3 Κουμπί απόψυξης | 8 Θέση ψωμιού |
| 4 Κουμπί αναθέρμανσης | 9 Δίσκος τριμμάτων |
| 5 Κουμπί λειτουργίας | 10 Καλώδιο ρεύματος |

Οδηγίες ασφάλειας

Σύμβολο	Περιγραφή
	Ενδειξη για ζεστή επιφάνεια. Η επαφή μπορεί να προκαλέσει εγκαύματα. Μην αγγίζετε.

ΠΡΟΕΙΔΟΠΟΙΗΣΗ

- Βεβαιωθείτε ότι έχετε διαβάσει και κατανοήσει αυτές τις οδηγίες πριν εγκαταστήσετε ή χρησιμοποιήσετε το προϊόν. Κρατήστε τη συσκευασία και το κείμενο για μελλοντική αναφορά.
- Χρησιμοποιείτε το προϊόν μόνο σύμφωνα με αυτό το έγγραφο.
- Μην απομακρύνετε τα τρόφιμα κατά τη λειτουργία του προϊόντος.
- Να τοποθετείτε μόνο ψωμί στο προϊόν. Άλλα υλικά ή αντικείμενα ενδέχεται να προκαλέσουν φωτιά ή βραχυκύκλωμα.
- Κίνδυνος πυρκαγιάς - Αν βγαίνει καπνός από τη φρυγανιέρα, πατήστε αμέσως το κουμπί ακύρωσης.
- Οι επιφάνειες του προϊόντος θερμαίνονται κατά τη διάρκεια της χρήσης.
- Μην αγγίζετε καμία θερμή επιφάνεια.
- Μην χρησιμοποιείτε το προϊόν εάν οποιοδήποτε τμήμα του έχει ζημιά ή ελάττωμα. Αντικαταστήστε αμέσως ένα χαλασμένο ή ελαττωματικό προϊόν.
- Το καλώδιο ρεύματος δεν μπορεί να αντικατασταθεί. Αν το καλώδιο έχει υποστεί βλάβη, πρέπει να απορριφτεί το προϊόν.
- Μην ρίχνετε κάτω το προϊόν και αποφύγετε τα τραντάγματα.
- Για να μειώσετε τον κίνδυνο ηλεκτροπληξίας, η συντήρηση του προϊόντος πρέπει να πραγματοποιείται μόνο από εξουσιοδοτημένο τεχνικό συντήρησης.
- Μην εκθέτετε το προϊόν σε νερό ή υγρασία.
- Αποσυνδέστε το προϊόν από το ρεύμα πριν από το σέρβις και κατά την αντικατάσταση εξαρτημάτων.
- Διατηρήστε το προϊόν και το καλώδιο ρεύματος μακριά από παιδιά κάτω των 8 χρονών.
- Κρατήστε το προϊόν μακριά από εύφλεκτα είδη όπως έπιπλα, κουρτίνες και παρόμοια είδη.
- Μην αποσυνδέετε το προϊόν τραβώντας από το καλώδιο. Να κρατάτε πάντα γερά την πρίζα και να τραβάτε.

Πριν τη πρώτη χρήση

Πριν από την πρώτη χρήση, πραγματοποιήστε τουλάχιστον έναν κύκλο θέρμανσης ενώ το προϊόν είναι άδειο.

- Όταν το προϊόν ζεσταθεί για πρώτη φορά, ενδέχεται να υπάρχει ελάχιστος καπνός ή άσχημη μυρωδιά. Αυτό είναι φυσιολογικό και δεν επηρεάζει την ασφάλεια του προϊόντος.

Μετά από αυτόν τον κύκλο, το προϊόν είναι έτοιμο να χρησιμοποιηθεί με ψωμί.

Χρήση του προϊόντος

A1 Κίνδυνος πυρκαγιάς - Αν βγαίνει καπνός από τη φρυγανιέρα, πατήστε αμέσως το κουμπί ακύρωσης.

- Βεβαιωθείτε ότι ο δίσκος ψίχουλας **A9** είναι εντελώς στη θέση του πριν χρησιμοποιήσετε το προϊόν.

Θέση ψωμιού

- Συνδέστε το καλώδιο ρεύματος **A10** στην πρίζα.
- Εισάγετε από μία έως τέσσερις φέτες ψωμιού στη θέση ψωμιού **A3**.
- Ρυθμίστε το κουμπί λειτουργίας **A5** για να επιλέξετε το βαθμό ψησίματος.
 - βαθμίδα 1 = ελαφρύ, βαθμίδα 7 = σκούρο
- Για την απόψυξη ψωμιού, πατήστε το κουμπί απόψυξης **A3**.
- Για αναθέρμανση κρύου φρυγανισμένου ψωμιού, πατήστε το κουμπί αναθέρμανσης **A4**.
- Σύρετε το μοχλό φρυγανίσματος **A2** προς το κάτω μέχρι να κλειδώσει.
 - A2** Ανυψώνεται αυτόματα όταν το ψήσιμο έχει ολοκληρωθεί.
 - Πατήστε **A6** για ακύρωση του φρυγανίσματος.
- Απομακρύνετε το ψωμί με μία λαβίδα φαγητού.
- Εισάγετε το νέο ψωμί ή αποσυνδέστε **A10** από την πρίζα ρεύματος.

Σχάρα φρυγανιάς

- Συνδέστε το **A10** σε μία πρίζα ρεύματος.
- Ανυψώστε τον μοχλό της σχάρας φρυγανιάς **A7** για να ανοίξει η σχάρα φρυγανιάς **A1**.
- Τοποθετήστε ένα κομμάτι ψωμιού στο **A1**.
- Ρυθμίστε το **A5** στη βαθμίδα 2.
- Σύρετε **A2** προς το κάτω μέχρι να κλειδώσει.
 - A2** Ανυψώνεται αυτόματα όταν το ψήσιμο έχει ολοκληρωθεί.
- Πατήστε **A6** για ακύρωση του φρυγανίσματος.
- Απομακρύνετε το ψωμί με μία λαβίδα φαγητού.
- Πιέστε **A7** προς τα κάτω για να κλείσει **A1** μέσα στη φρυγανιέρα.
- Αποσυνδέστε το **A10** από την πρίζα.

SK Rýchly návod

2-plátkový hriankovač s dlhými slotmi

KABT310EAL



Viac informácií nájdete v rozšírenom návode online: ned.is/kabt310eal

Určené použitie

Tento výrobok je určený na opekание krajcov chleba s normálnou veľkosťou.

Výrobok je určený len na použitie vo vnútri. Výrobok nie je určený na profesionálne použitie. Nedovoľte osobám so zníženými fyzickými, zmyslovými alebo duševnými schopnosťami alebo nedostatkom skúseností a znalostí o spôsobe obsluhy zariadenia, aby používali tento výrobok.

Deti musia byť pod dozorom, aby sa zabezpečilo, že sa s výrobkom nehrajú.

Tento výrobok nie je určený na ovládanie pomocou externého časovača ani pomocou osobitného systému diaľkového ovládania. Výrobok je určený na typické použitie v domácnostiach, môžu ho využívať aj bežní používatelia v prostrediach, ako sú: obchody, kancelárie a iné podobné pracovné prostredia, domy na farme, ako aj klienti v hoteloch, motelloch a ostatných obytných prostrediach a/alebo v ubytovacích zariadeniach s raňajkami. Tento výrobok môžu používať deti od 8 rokov a staršie a osoby so zníženými fyzickými, zmyslovými alebo mentálnymi schopnosťami alebo s nedostatkom skúseností a znalostí iba pod dozorom alebo pokiaľ sú poučení o používaní výrobku bezpečným spôsobom a chápu súvisiace riziká. Deti sa nesmú hrať s výrobkom. Čistenie a používateľskú údržbu nesmú vykonávať deti bez dozoru. Každá zmena výrobku môže mať následky na bezpečnosť, záruku a správne fungovanie.

Technické údaje

Produkt	2-plátkový hriankovač s dlhými slotmi
Číslo výrobku	KABT310EAL
Rozmery (h x š x v)	127 x 412 x 182 mm
Hmotnosť	1,3 kg
Príkon	220 - 240 VAC; 50 - 60 Hz
Maximálny výkon	1000 W

Hlavné časti (obrázok A)

- Podstavec na hrianku
- Hriankovacia páčka
- Tlačidlo rozmrazovania
- Tlačidlo opätovného zohriatia
- Ovládací gombík
- Tlačidlo zrušenia
- Páčka podstavca na hrianku
- Otvor na chlieb
- Podnos na omrvinky
- Napájací kábel

Bezpečnostné pokyny

Ikona	Opis
	Symbol pre horúci povrch. Kontakt môže spôsobiť popáleniny. Nedotýkajte sa ho.

VAROVANIE

- Pred inštaláciou alebo použitím výrobku si nezabudnite prečítať a pochopiť všetky pokyny v tomto dokumente. Uchovajte obal a tento dokument pre potreby v budúcnosti.
- Výrobok používajte len podľa opisu v tomto dokumente.
- Nevyberajte pokrm, pokiaľ je výrobok v činnosti.
- Do výrobku vkladajte len chlieb. Akékoľvek iné prísady alebo predmety by mohli spôsobiť riziko vzniku požiaru alebo skratu.
- Riziko vzniku požiaru - Ak hriankovač začne dymiť, ihneď stlačte tlačidlo zrušenia.
- Povrch výrobku sa počas používania zohreje na vysokú teplotu.
- Nedotýkajte sa žiadnych horúcich povrchov.
- Výrobok nepoužívajte, ak je jeho časť poškodená alebo chybná. Poškodený alebo chybný výrobok okamžite vymeňte.
- Napájací kábel sa nedá vymeniť. Ak dôjde k poškodeniu kábla, výrobok by sa mal zlikvidovať.
- Dávajte pozor, aby vám výrobok nepadol a zabráňte nárazom.
- Servis tohto výrobku môže vykonávať len kvalifikovaný technik, aby sa znížilo nebezpečenstvo poranenia elektrickým prúdom.
- Výrobok nevystavujte vode alebo vlhkosti.
- Pred servisom a pri výmene dielcov odpojte výrobok od zdroja napájania.
- Výrobok a napájací kábel uchovávajte mimo dosahu detí mladších ako 8 rokov.
- Výrobok udržiavajte mimo horľavých predmetov, ako je nábytok, závesy a podobne.
- Výrobok neodpájajte zo zásuvky ťahaním kábla. Vždy chyťte zástrčku a vytiahnite ju.

Pred prvým použitím

Pred prvým použitím vykonajte minimálne jeden cyklus zohrievania, pokiaľ je výrobok prázdny.

- 1 Keď sa výrobok zohreje prvýkrát, môže uvoľňovať nepatrný dym alebo zápach. Je to normálne a nemá to vplyv na bezpečnosť výrobku.

Po tomto cykle je výrobok pripravený na použitie s chlebom.

Používanie výrobku

- 1 Riziko vzniku požiaru - Ak hriankovač začne dymiť, ihneď stlačte tlačidlo zrušenia.
- 2 Pred použitím výrobku sa presvedčte, či je táčka na drobký **A9** úplne na svojom mieste.

Používanie otvoru na chlieb

1. Napájací kábel **A10** pripojte k napájacej elektrickej zásuvke.
2. Do otvoru na chlieb vložte jeden alebo maximálne štyri krajce chleba **A8**.
3. Nastavte ovládací gombík **A5** na požadovanú úroveň opekania.
 - 1 úroveň 1 = opekание do svetla, úroveň 7 = opekание do tmava
 - 2 Pri rozmrazovaní chleba stlačte tlačidlo rozmrazovania **A5**.
 - 3 Pri opätovnom ohreve hrianky stlačte tlačidlo opätovného ohrevu **A4**.
4. Posuňte hriankovacia páčku **A2** nadol tak, aby sa uzamkla na mieste.
 - 1 **A2** sa automaticky zdvihne, keď sa opekание ukončí.
 - 2 Stlačením **A6** zrušíte opekание chleba.
5. Chlieb vyberajte pomocou kuchynských klieští.
6. Vložte nový chlieb alebo odpojte **A10** od napájacej elektrickej zásuvky.

Používanie podstavca na hrianku

1. Pripojte **A10** k napájacej elektrickej zásuvke.
2. Nadvihnite páčku podstavca na hrianku **A7** na vyklopenie podstavca na hrianku **A1**.
3. Umiestnite maximálne jeden chlieb na **A1**.
4. Nastavte **A5** na úroveň 2.
5. Posuňte **A2** nadol tak, aby sa uzamkol na mieste.
 - 1 **A2** sa automaticky zdvihne, keď sa opekание ukončí.
 - 2 Stlačením **A6** zrušíte opekание chleba.
6. Chlieb vyberajte pomocou kuchynských klieští.
7. Potlačením **A7** nadol sklopíte **A1** späť do hriankovača.
8. Odpojte **A10** od napájacej elektrickej zásuvky.

CS Rychlý návod

Toustovač na 2 drážky s dlhým výřezem

Více informací najdete v rozšířené příručce online: ned.is/kabt310eal

Zamýšlené použití

Tento výrobek je určen k opékání plátků chleba normální velikosti.

Tento výrobek je určen výhradně k použití ve vnitřních prostorách.

Výrobek není určen k profesionálnímu použití.

Výrobek nesmějí nikdy používat osoby se sníženými fyzickými, smyslovými či mentálními schopnostmi nebo osoby, které neví, jak výrobek obsluhovat.

Dohlížejte na děti, aby si s výrobkem nehrály. Tento výrobek je zakázáno používat v kombinaci s externím časovačem či samostatným systémem dálkového ovládání.

Výrobek je určen k použití v domácím prostředí nebo pro typické domácí úkoly, které mohou vykonávat i laické osoby, např. v obchodech, kancelářích a dalších podobných pracovních prostředích, na farmách, klienty v hotelech, motelech a dalších rezidenčních prostorách a/ nebo v zařízeních poskytujících ubytování se sníženými.

Tento výrobek mohou používat děti od 8 let a osoby se sníženými tělesnými, smyslovými nebo duševními schopnostmi nebo s nedostatkem zkušeností a znalostí, pokud jsou pod dohledem, nebo podle pokynů ohledně bezpečného používání výrobku, pokud se seznámí s možnými riziky. Děti by si s výrobkem neměly hrát. Čištění a uživatelskou údržbu nesmí vykonávat děti bez dozoru.

Jakékoli úpravy výrobku mohou ovlivnit jeho bezpečnost, záruku a správné fungování.

Technické údaje

Produkt	Toustovač na 2 drážky s dlouhým výřezem
Číslo položky	KABT310EAL
Rozměry (H x Š x V)	127 x 412 x 182 mm
Hmotnost	1,3 kg
Příkon	220 - 240 VAC; 50 - 60 Hz
Maximální výkon	1000 W

Hlavní části (obrázek A)

- 1 Stojan na toasty
- 2 Toastovací páčka
- 3 Tlačítko rozmrazení
- 4 Tlačítko ohřátí
- 5 Ovládací regulátor
- 6 Tlačítko Zrušit
- 7 Páčka stojanu na toasty
- 8 Otvor na chleba
- 9 Táč na drobký
- 10 Napájací kábel

Bezpečnostní pokyny

Ikona	Popis
	Varuje před horkým povrchem. Při styku s kůží může dojít k popálení. Nedotýkejte se.

VAROVÁNÍ

- Před instalací či používáním výrobku si nejprve kompletně přečtete pokyny obsažené v tomto dokumentu a ujistěte se, že jim rozumíte. Tento dokument a balení uschovejte pro případné budoucí použití.
- Výrobek používejte pouze tak, jak je popsáno v tomto dokumentu.
- Nevytahujte chleba, dokud výrobek pracuje.
- Do výrobku vkládejte pouze chléb. Jakékoli jiné přisady nebo předměty by mohly způsobit požár nebo zkrat.
- Nebezpečí požáru - Pokud toustovač začne kouřit, okamžitě stiskněte tlačítko Zrušit.
- Povrch výrobku se během používání zahřívá.
- Nedotýkejte se horkých povrchů.
- Výrobek nepoužívejte, pokud je jakákoli část poškozená nebo vadná. Poškozený nebo vadný výrobek okamžitě vyměňte.
- Napájecí kabel nelze vyměnit. Pokud je kabel poškozený, výrobek odnesete k recyklaci / do sběrného dvora.
- Zabraňte pádu výrobku a chraňte jej před nárazy.
- Servisní zásahy na tomto výrobku smí provádět pouze kvalifikovaný technik údržby, sníží se tak riziko úrazu elektrickým proudem.
- Nevystavujte výrobek působení vody ani vlhkosti.
- Před údržbou a výměnou součástí vždy odpojte výrobek od napájecího zdroje.
- Výrobek a napájecí kabel uchovávejte mimo dosah dětí mladších 8 let.
- Výrobek uchovávejte v dostatečné vzdálenosti od hořlavých předmětů, jako jsou nábytek, záclony a podobně.
- Výrobek neodpojujte taháním za kabel. Vždy uchopte a vytáhněte zástrčku.

Před prvním použitím

Před prvním použitím proveďte alespoň jeden cyklus zahřátí naprázdno.

- 1 Když se výrobek poprvé zahřívá, může z něj vycházet lehký kouř či zápach. To je však normální a nijak to neovlivňuje bezpečnost výrobku.

Po tomto cyklu je výrobek připravený k opékání chleba.

Použití výrobku

- 1 Nebezpečí požáru - Pokud toustovač začne kouřit, okamžitě stiskněte tlačítko Zrušit.
- 2 Před použitím produktu zkontrolujte, zda je přihrádka na drobký **A9** zcela na svém místě.

Použití otvoru na chléb

1. Zapojte napájecí kabel **A10** do stěnové zásuvky.
2. Vložte jeden nebo maximálně čtyři krajce chleba do otvoru na chléb **A8**.
3. Ovladačem regulátoru **A5** vyberte úroveň opečení.
 - 1 Úroveň 1 = Světlé, Úroveň 7 = Tmavé
 - 2 Pro rozmrazování chleba stiskněte tlačítko rozmrazování **A3**.
 - 3 Pro ohřev studeného toastového chleba stiskněte tlačítko přehřátí **A4**.
4. Posuňte toastovací páčku **A2** dolů, dokud nezapadne na místo.
 - 1 Jakmile je chleba opečený, **A2** se automaticky vysune nahoru.
 - 2 Stiskem **A6** zrušíte opékání chleba.
5. Chleba vyjměte kleštičkami na potraviny.
6. Vložte nový chléb nebo odpojte **A10** ze zásuvky.

Použití stojanu na toasty

1. Zapojte **A10** do stěnové zásuvky.
2. Zvednutím páčky stojanu na toasty **A7** rozložte stojan na toasty **A1**.
3. Položte na něj maximálně jeden chléb **A1**.
4. Nastavte **A5** na úroveň 2.
5. Zasuňte **A2** dolů, dokud neuslyšíte cvaknutí.
 - 1 Jakmile je chleba opečený, **A2** se automaticky vysune nahoru.
 - 2 Stiskem **A6** zrušíte opékání chleba.
6. Chleba vyjměte kleštičkami na potraviny.
7. Stiskněte **A7** směrem dolů, abyste **A1** zaklopili do toustovače.
8. Odpojte **A10** ze zásuvky.

RO Ghid rapid de inițiere

Prăjitor de pâine cu 2 felii, cu slot lung

Pentru informații suplimentare, consultați manualul extins, disponibil online: ned.is/kabt310eal

Utilizare preconizată

Acest produs este destinat prăjirii feliiilor de pâine de dimensiune normală.

Produsul este destinat exclusiv pentru utilizare în interior.

Produsul nu este destinat utilizării profesionale.

Nu lăsați să folosească produsul persoanele cu capacități fizice, senzoriale sau mentale sau cărora le lipsesc experiența și cunoștințele asupra modului de operare.

Copiii trebuie supravegheați pentru a vă asigura că nu se joacă cu produsul.

Acest produs nu este destinat utilizării cu ajutorul unui temporizator extern sau al unui sistem de comandă de la distanță separat.

Produsul este destinat utilizării în gospodărie, pentru funcții gospodărești obișnuite și poate fi folosit de asemenea de către utilizatori care nu au nivel de expert pentru funcții gospodărești obișnuite, de exemplu: magazine, birouri sau alte medii de lucru similare, ferme, de către clienții hotelurilor, motelurilor și altor medii de tip rezidențial și/sau în medii de tip cazare și mic dejun.

Acest produs poate fi utilizat de copiii cu vârsta peste 8 ani și de persoanele cu capacități fizice, senzoriale sau mentale reduse sau fără experiență și fără cunoștințe dacă acestea sunt supravegheate sau instruite cu privire la utilizarea produsului într-un mod sigur și înțeleg pericolele implicate. Copii nu trebuie să se joace cu produsul. Curățarea și întreținerea de către utilizator nu trebuie să fie efectuate de copii fără supraveghere.

Orice modificare a produsului poate avea consecințe pentru siguranța, garanția și funcționarea corectă a produsului.

Specificații

Produs	Prăjitor de pâine cu 2 felii, cu slot lung
Numărul articolului	KABT310EAL
Dimensiuni (d x l x h)	127 x 412 x 182 mm
Greutate	1,3 kg
Energie electrică de intrare	220 - 240 VAC; 50 - 60 Hz
Putere maximă	1000 W

Piese principale (imagine A)

- | | |
|-------------------------|------------------------------------|
| 1 Suport pentru prăjire | 7 Maneta suportului pentru prăjire |
| 2 Manetă pentru prăjire | 8 Fantă pentru pâine |
| 3 Buton dezghețare | 9 Tavă pentru firimituri |
| 4 Buton încălzire | 10 Cablu electric |
| 5 Buton de comandă | |
| 6 Buton de anulare | |

Instrucțiuni de siguranță

Pictogramă	Descriere
	Indicație pentru o suprafață fierbinte. Contactul poate produce arsuri. Nu atingeți.

A AVERTISMENT

- Asigurați-vă că ați citit complet și că ați înțeles instrucțiunile din acest document înainte de a instala sau utiliza produsul. Păstrați ambalajul și acest document pentru a le consulta ulterior.
- Folosiți produsul exclusiv conform descrierii din acest document.
- Nu scoateți alimentele în timp ce produsul funcționează.
- Introduceți exclusiv pâine în produs. Orice alte ingrediente sau obiecte pot produce incendii sau pericol de scurtcircuitare.
- Pericol de incendiu - Dacă prăjitorul de pâine începe să fumege, apăsați imediat butonul de anulare.
- Suprafețele produsului devin fierbinți în timpul utilizării.
- Nu atingeți suprafețele fierbinți.
- Nu folosiți produsul dacă o piesă este deteriorată sau defectă. Înlocuiți imediat produsul deteriorat sau defect.
- Cablul electric nu poate fi înlocuit. În cazul în care cablul este deteriorat, produsul trebuie transformat în deșeu.
- Nu lăsați produsul să cadă și evitați ciocnirile elastice.
- Service-ul asupra acestui produs poate fi realizat doar de către un tehnician calificat pentru întreținere, pentru a reduce riscul de electrocutare.
- Nu expuneți produsul la apă sau umezeală.
- Deconectați produsul de la sursa electrică înainte de service și când înlocuiți piese.
- Nu lăsați produsul și cablul electric la îndemâna copiilor cu vârsta mai mică de 8 ani.
- Țineți produsul la distanță față de obiectele inflamabile, de exemplu mobilier, perdele sau alte obiecte similare.
- Nu trageți de cablu pentru a deconecta produsul de la priză. Apucați întotdeauna ștecherul și trageți de acesta.

Înainte de prima utilizare

Înainte de prima utilizare, realizați cel puțin un ciclu de încălzire cu produsul gol.

- Atunci când produsul se încălzește pentru prima dată, poate scoate puțin fum sau miros. Acest lucru este normal și nu afectează siguranța produsului.

După acest ciclu, produsul este pregătit pentru a fi folosit cu pâine.

Utilizarea produsului

A Pericol de incendiu - Dacă prăjitorul de pâine începe să fumege, apăsați imediat butonul de anulare.

- Asigurați-vă că tava pentru firimituri **A9** este complet în poziție înainte de a utiliza produsul.

Folosirea fantei pentru pâine

- Conectați cablul electric **A10** la priza electrică.
- Introduceți una sau maximum patru felii de pâine în fanta pentru pâine **A8**.
- Reglați butonul de comandă **A5** pentru alegerea nivelului de prăjire.
 - nivelul 1 = deschis la culoare, nivelul 7 = închis la culoare
 - Pentru dezghețarea pâinii, apăsați butonul pentru decongelare **A3**.
 - Pentru a încălzi pâinea prăjită și răcită, apăsați butonul pentru încălzire **A4**.
- Glisați în jos maneta pentru prăjire **A2**, până se blochează pe poziție.
 - A2** se ridică automat când s-a încheiat prăjirea pâinii.
 - Apăsați **A6** pentru a anula prăjirea.
- Scoateți pâinea folosind un clește pentru alimente.
- Introduceți altă felie de pâine și deconectați **A10** de la priza electrică.

Folosirea suportului pentru prăjire

- Conectați **A10** la priză.
- Ridicați maneta suportului pentru prăjire **A7** pentru a deplia suportul pentru prăjire **A1**.
- Așezați maximum o felie de pâine pe **A1**.
- Setați **A5** la nivelul 2.
- Glisați **A2** în jos până se blochează pe poziție.
 - A2** se ridică automat când s-a încheiat prăjirea pâinii.
 - Apăsați **A6** pentru a anula prăjirea.
- Scoateți pâinea folosind un clește pentru alimente.
- Apăsați în jos **A7** pentru a plia **A1** înapoi în prăjitorul de pâine.
- Deconectați **A10** de la priza electrică.