

nedis

Remote Controlled Stand Fan

with a diameter of 40 cm

FNST12FWT40

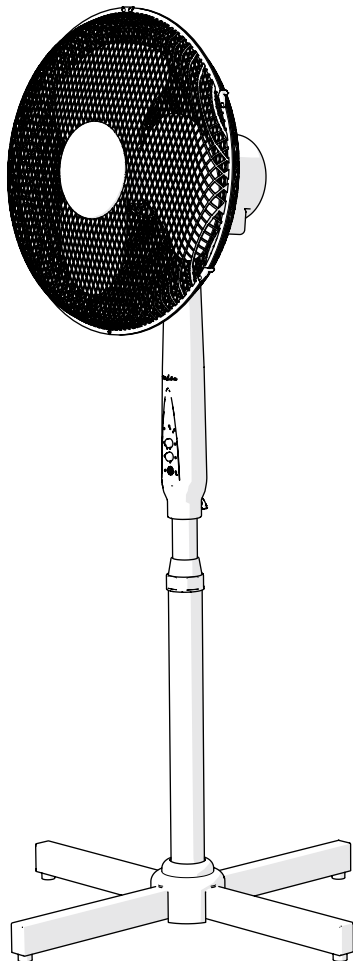

ned.is/fnst12fwt40

EN	Quick start guide	4
DE	Kurzanleitung	4
FR	Guide de démarrage rapide	5
NL	Verkorte handleiding	6
IT	Guida rapida all'avvio	7
ES	Guía de inicio rápido	8
PT	Guia de iniciação rápida	9
SV	Snabbstartsguide	10
FI	Pika-aloitusopas	11

NO	Hurtigguide	12
DA	Vejledning til hurtig start	13
HU	Gyors beüzemelési útmutató	14
PL	Przewodnik Szybki start	15
EL	Οδηγός γρήγορης εκκίνησης	16
SK	Rýchly návod	17
CS	Rychlý návod	18
RO	Ghid rapid de inițiere	19

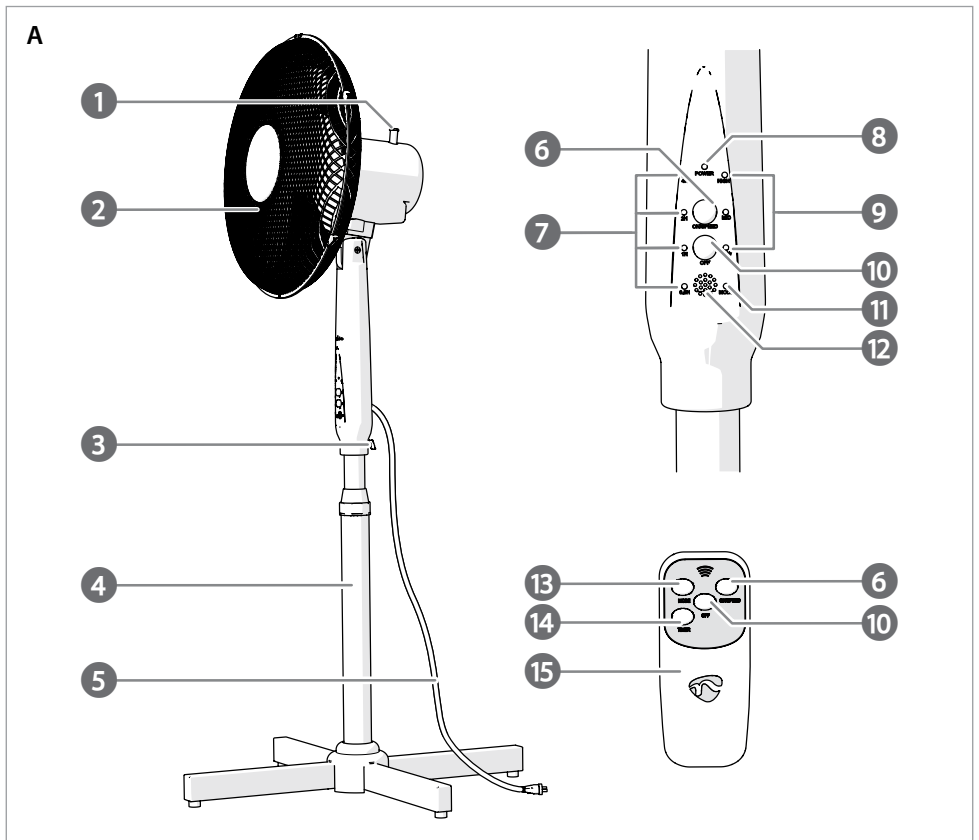

B

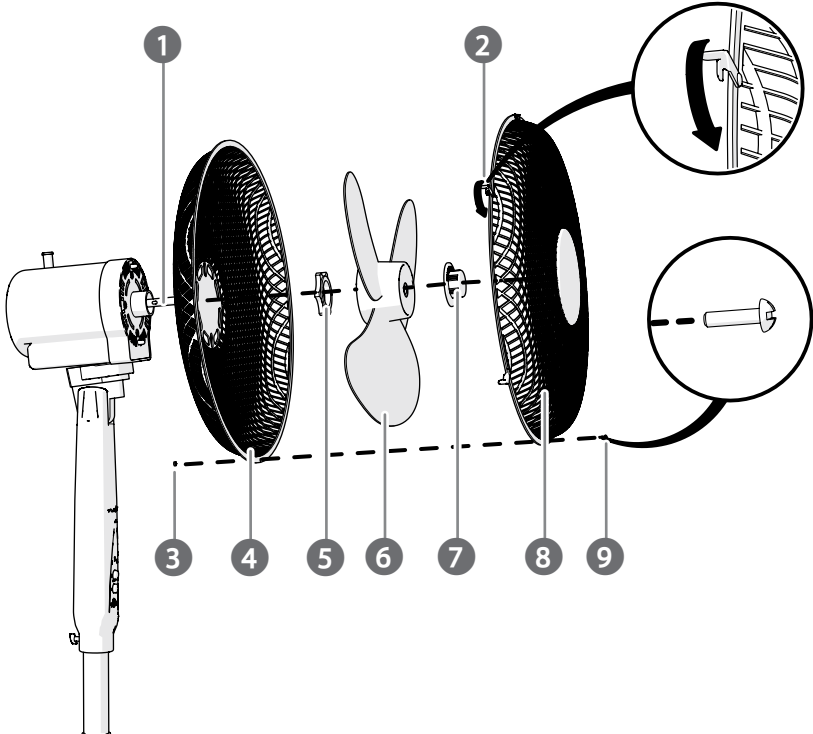
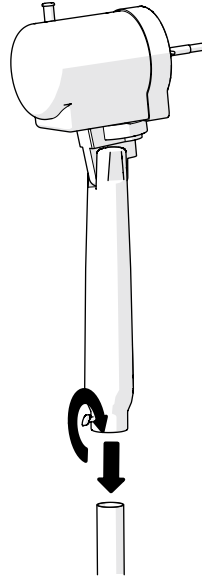
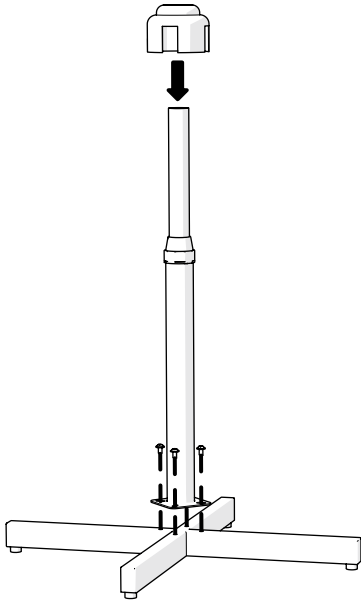

Remote Controlled Stand Fan FNST12FWT40



For more information see the extended manual online: ned.is/fnst12fwt40

Intended use

This product is exclusively intended as a fan for indoor use only. This product is intended for normal household use only. This product is not intended for: shops, light industry or on farms. The FNST12FWT40 is a fan with 3 different speeds. Any modification of the product may have consequences for safety, warranty and proper functioning.

Main parts (image A)

- | | |
|----------------------|-----------------------|
| 1 Oscillation button | 9 Fan speed indicator |
| 2 Fan housing | 10 Off button |
| 3 Locking screw | 11 Mode indicator |
| 4 Base stand | 12 IR in |
| 5 Power cable | 13 Mode button |
| 6 On / Speed button | 14 Timer button |
| 7 Timer indicator | 15 Remote control |
| 8 Power indicator | |

Specifications

Product	Remote Controlled Stand Fan
Article number	FNST12FWT40
Dimensions (l x w x h)	60 x 60 x 125 cm
Weight	2.4 kg
Input voltage	230 VAC ~ 50 Hz
Power	45 W
Remote control battery type	2x 1.5 V AAA (not included)

Safety instructions

⚠ WARNING

- Only use the product as described in this manual.
- Read the manual carefully before use. Keep the manual for future reference.
- Do not use the product if a part is damaged or defective. Replace a damaged or defective device immediately.
- Do not expose the product to direct sunlight, naked flames or heat.
- Do not expose the product to water or moisture.
- Do not drop the product and avoid bumping.
- Do not open the product.
- Keep the product out of reach from children.
- Do not insert a hand or other objects in the fan blades when the fan is switched on.
- Children of less than 3 years should be kept away unless continuously supervised.
- Do not use a damaged product.
- Children aged from 3 years and less than 8 years shall only switch on/off the product provided that it has been placed or installed in its intended normal operating position and they have been given supervision or instruction concerning use of the product in a safe way and understand the hazards involved. Children aged from 3 years and less than 8 years shall not plug in, regulate and clean the product or perform user maintenance.

- This product can be used by children aged from 8 years and above and persons with reduced physical, sensory or mental capabilities or lack of experience and knowledge if they have been given supervision or instruction concerning use of the product in a safe way and understand the hazards involved. Children shall not play with the product. Cleaning and user maintenance shall not be done by children without supervision.
- Do not cover the product.
- Do not splash water onto the product.
- Do not let water enter the product.
- Do not place the product on moving vehicles or somewhere easy to be tipped over.
- Do not move the product during operation.
- Keep the product far away from loose products (e.g. curtains, plastic bags, paper) that can cover the air inlet easily.
- Unplug the power cord when the product is not in use for a long time.
- When using an extension cord, use one which is as short as possible and fully extended.
- Do not use the product using an on/off timer or other equipment which can automatically switch the device on.
- Do not locate the product immediately below a power outlet.
- This product may only be serviced by a qualified technician for maintenance to reduce the risk of electric shock.
- Do not unplug the product by pulling on the cable. Always grasp the plug and pull.
- Do not use the product in rooms where flammable liquids or gases are used or stored.

Installing the product (image B)

- | | |
|---------------------------|-----------------|
| 1 Motor shaft | 6 Fan blade |
| 2 Latch | 7 Fan blade nut |
| 3 Nut | 8 Front grill |
| 4 Rear grill | 9 Bolt |
| 5 Rear grill mounting nut | |

- Follow the instructions (see image B).
- ⚠ Make sure to tighten the locking screw **A** 3.
- Assemble **B** 4 5 6 7 8 to the motor shaft **B** 1.
- ⚠ Make sure to tighten the fan blade nut **B** 7.
- Close the 4 latches **B** 2.
- Fasten the front grill **B** 8 to the rear grill **B** 4 with the bolt **B** 9 and nut **B** 3.

Using the product

Connect the power cable **A** 5 to a power outlet. You can control the fan using the buttons on the stand, or using the included remote control **A** 15.

DE Kurzanleitung

Ferngesteuerter Standventilator FNST12FWT40



Weitere Informationen finden Sie in der erweiterten Anleitung online: ned.is/fnst12fwt40

Bestimmungsgemäße Verwendung

Dieses Produkt ist exklusiv zur Verwendung als Ventilator innerhalb von Gebäuden gedacht. Dieses Produkt ist nur für den Hausgebrauch bestimmt. Dieses Produkt ist nicht gedacht für: Geschäfte, Beleuchtungsindustrie oder Bauernhöfen.

Der FNST12FWT40 ist ein Ventilator mit 3 verschiedenen Geschwindigkeiten. Jegliche Modifikation des Produkts kann Folgen für die Sicherheit, Garantie und ordnungsgemäße Funktionalität haben.

Hauptbestandteile (Abbildung A)

- | | |
|--|---------------------------------------|
| 1 Oszillieren-Schalter | 9 Lüfterdrehzahl-Anzeige ^e |
| 2 Ventilatorgehäuse ^e | 10 Aus-Taste ^e |
| 3 Feststellschraube ^e | 11 Modusanzeige ^e |
| 4 Basisgestell | 12 IR-Eingang |
| 5 Stromkabel | 13 Modus-Taste ^e |
| 6 Ein- / Geschwindigkeits-Taste ^e | 14 Timer-Taste ^e |
| 7 Timer-Anzeige | 15 Fernbedienung |
| 8 Betriebsanzeige | |

Spezifikationen

Produkt	Ferngesteuerter Standventilator
Artikelnummer	FNST12FWT40
Größe (L x B x H)	60 x 60 x 125 cm
Gewicht	2,4 kg
Eingangsspannung	230 VAC ~ 50 Hz
Leistung	45 W
Batterietyp der Fernbedienung	2x 1,5 V AAA (nicht im Lieferumfang enthalten)

Sicherheitshinweise

⚠️ WARNUNG

- Verwenden Sie das Produkt nur wie in dieser Anleitung beschrieben.
- Lesen Sie die Anleitung vor der Verwendung sorgfältig durch. Heben Sie die Gebrauchsanweisung zum späteren Nachschlagen auf.
- Verwenden Sie das Produkt nicht, wenn ein Teil beschädigt ist oder es einen Mangel aufweist. Ersetzen Sie ein beschädigtes oder defektes Gerät unverzüglich.
- Setzen Sie das Produkte keiner direkten Sonneneinstrahlung, offenen Flammen oder Hitze aus.
- Setzen Sie das Produkt keinem Wasser oder Feuchtigkeit aus.
- Lassen Sie das Produkt nicht herunterfallen und vermeiden Sie Kollisionen.
- Öffnen Sie das Produkt nicht.
- Halten Sie das Produkt stets von Kindern fern.
- Führen Sie keinesfalls Ihre Hand oder andere Objekte zwischen die Ventilatorflügel, während der Ventilator eingeschaltet ist.
- Kinder unter 3 Jahren sollten ferngehalten werden, außer sie werden durchgehend beaufsichtigt.
- Verwenden Sie keinesfalls ein beschädigtes Produkt.
- Kinder zwischen 3 und 8 Jahren dürfen das Gerät nur dann Ein-/ Ausschalten, wenn es in der gedachten normalen Betriebsposition steht oder installiert wurde und die Kinder beaufsichtigt werden oder in die sichere Benutzung des Produkts eingewiesen wurden und die bestehenden Gefahren verstehen. Kinder zwischen 3 und 8 Jahren dürfen das Gerät weder mit dem Stromnetz verbinden, noch Einstellungen verändern, das Produkt reinigen oder Wartungsarbeiten durchführen.
- Kinder ab dem achten Lebensjahr und Personen mit eingeschränkten körperlichen, sensorischen oder geistigen Fähigkeiten oder ohne ausreichende Erfahrung und Kenntnis dürfen dieses Produkt nur dann verwenden, wenn sie beaufsichtigt werden oder in die sichere Benutzung des Produkts eingewiesen wurden und die bestehenden Gefahren verstehen. Kinder dürfen nicht mit dem Produkt spielen. Reinigung und Wartung durch den Benutzer dürfen nicht von unbeaufsichtigten Kindern durchgeführt werden.

- Decken Sie das Produkt nicht ab.
- Spitzen Sie kein Wasser auf das Produkt.
- Lassen Sie kein Wasser in das Produkt eindringen.
- Stellen Sie das Produkt nicht auf bewegliche Gegenstände oder an stellen, wo es leicht umgeworfen werden kann.
- Bewegen Sie das Produkt nicht während des Betriebs.
- Halten Sie das Produkt von losen Gegenständen fern (z. B. Vorhänge, Kunststoffbeutel, Papier), die leicht den Lufteinlass verdecken könnten.
- Ziehen Sie das Netzkabel aus der Steckdose, wenn das Gerät für einen längeren Zeitraum nicht verwendet wird.
- Bei Verwendung eines Verlängerungskabels muss dieses so kurz wie möglich und vollständig abgerollt sein.
- Verwenden Sie das Produkt nicht mit einer Zeitschaltuhr oder einer anderen Vorrichtung, die das Gerät automatisch einschalten kann.
- Stellen Sie das Produkt nicht unmittelbar unter eine Steckdose.
- Dieses Produkt darf nur von einem ausgebildeten Techniker gewartet werden, um die Gefahr eines Stromschlags zu reduzieren.
- Ziehen Sie das Produkt niemals am Kabel aus der Steckdose. Halten Sie immer den Stecker fest und ziehen Sie daran.
- Verwenden Sie das Produkt nicht in Räumen, in denen brennbare Flüssigkeiten oder Gase verwendet oder gelagert werden.

Installation des Produkts (Abbildung B)

- | | |
|--|---------------------------------------|
| 1 Motorwelle ^e | 6 Ventilatorflügel ^e |
| 2 Riegel | 7 Ventilatorflügelmutter ^e |
| 3 Mutter ^e | 8 Vorderes Gitter |
| 4 Hinteres Gitter | 9 Schraube ^e |
| 5 Befestigungsmutter für hinteres Gitter | |

- Befolgen Sie die Anweisungen (siehe Abbildung B).
- Achten Sie darauf, die Sicherungsschraube **A** 3 anzuziehen.
- Montieren Sie **B** 4, 5, 6, 7, 8 auf der Motorwelle **B** 1.
- Achten Sie darauf, die Ventilatorflügelmutter **B** 7 fest anzuziehen.
- Schließen Sie die 4 Verriegelungen **B** 2.
- Befestigen Sie das vordere Gitter **B** 8 mit der Schraube **B** 9 und Mutter **B** 3 am hinteren Gitter **B** 4.

Verwenden des Produkts

Verbinden Sie das Stromkabel **A** 5 mit einer Steckdose. Sie können den Ventilator mithilfe der Tasten am Ständer oder mithilfe der mitgelieferten Fernbedienung **A** 15 steuern.

FR Guide de démarrage rapide

Ventilateur sur pied FNST12FWT40 télécommandé



Pour plus d'informations, consultez le manuel détaillé en ligne : ned.is/fnst12fwt40

Utilisation prévue

Ce produit est exclusivement conçu comme un ventilateur pour une utilisation en intérieur seulement.

Ce produit est prévu pour un usage domestique normal uniquement. Ce produit n'est pas destiné aux magasins, industries légères ou fermes.

Le FNST12FWT40 est un ventilateur avec 3 vitesses différentes. Toute modification du produit peut avoir des conséquences sur la sécurité, la garantie et le bon fonctionnement.

Pièces principales (image A)

- | | |
|--|--|
| 1 Bouton d'oscillation ¹ | 9 Indicateur de vitesse du ventilateur |
| 2 Boîtier de ventilateur | 10 Bouton arrêt ² |
| 3 Vis de verrouillage ³ | 11 Indicateur de mode ³ |
| 4 Support de la base ⁴ | 12 Entrée infrarouge ⁴ |
| 5 Câble d'alimentation ⁵ | 13 Bouton mode ⁴ |
| 6 Bouton Marche / Vitesse ⁶ | 14 Bouton de minuterie ⁵ |
| 7 Indicateur de minuterie ⁶ | 15 Télécommande ⁵ |
| 8 Voyant d'alimentation ⁷ | |

Spécifications

Produit	Ventilateur sur pied télécommandé
Article numéro	FNST12FWT40
Dimensions (L x l x H)	60 x 60 x 125 cm
Poids	2,4 kg
Tension d'entrée	230 VCA ~ 50 Hz
Puissance	45 W
Type de piles de la télécommande	2x 1,5 V AAA (non incluses)

Consignes de sécurité

AVERTISSEMENT

- Utilisez le produit uniquement comme décrit dans le présent manuel.
- Lisez attentivement le manuel avant utilisation. Conservez le manuel pour référence ultérieure.
- Ne pas utiliser le produit si une pièce est endommagée ou défectueuse. Remplacer immédiatement un appareil endommagé ou défectueux.
- N'exposez pas le produit aux rayons directs du soleil, aux flammes ou à la chaleur.
- Ne pas exposer le produit à l'eau ou à l'humidité.
- Ne pas laisser tomber le produit et éviter de le cogner.
- Ne pas ouvrir le produit.
- Gardez le produit hors de portée des enfants.
- Ne pas insérer une main ou d'autres objets dans les pales du ventilateur lorsque le ventilateur est sous tension.
- Les enfants de moins de 3 ans doivent être tenus à l'écart, sauf dans le cadre d'une surveillance continue.
- Ne pas installer ou utiliser un appareil endommagé.
- Les enfants âgés de 3 ans à moins de 8 ans ne doivent mettre le produit sous / hors tension que s'il a été placé ou installé dans la position de fonctionnement normal prévue et si une surveillance ou des instructions concernant l'utilisation du produit en toute sécurité ont été données et qu'ils comprennent les risques encourus. Les enfants âgés de 3 ans à 8 ans ne doivent pas brancher, régler et nettoyer le produit ni effectuer de maintenance.
- Ce produit peut être utilisé par des enfants âgés de 8 ans et plus ainsi que des personnes ayant des capacités physiques, sensorielles ou mentales réduites ou manquant d'expérience et de connaissances s'ils sont supervisés ou ont reçu des instructions sur l'utilisation du produit en toute sécurité et comprennent les dangers impliqués. Les enfants ne doivent pas jouer avec le produit. Le nettoyage et la maintenance ne doivent pas être effectués par des enfants sans surveillance.
- Ne pas couvrir le produit.
- Ne pas projeter d'eau sur le produit.
- Ne pas laisser d'eau pénétrer dans le produit.
- Ne pas placer le produit sur des véhicules en mouvement ou dans un endroit où il peut facilement être renversé.
- Ne pas déplacer le produit pendant son fonctionnement.
- Garder le produit à l'écart de produits non fixés (par ex. rideaux,

sacs en plastique, papier, etc.) pouvant recouvrir facilement l'entrée d'air.

- Débrancher le cordon d'alimentation lorsque le produit n'est pas utilisé pendant une longue période.
- Si vous utilisez une rallonge, utilisez-en une aussi courte que possible et totalement étendue.
- Ne pas utiliser le produit à l'aide d'une minuterie marche/arrêt ou d'un autre équipement pouvant mettre automatiquement l'appareil sous tension.
- Ne pas placer le produit directement sous une prise de courant.
- Ce produit ne peut être réparé que par un technicien qualifié afin de réduire les risques d'électrocution.
- Ne débranchez pas le produit en tirant sur le câble. Saisissez toujours la fiche et tirez.
- Ne pas utiliser le produit dans des pièces où des liquides ou des gaz inflammables sont utilisés ou stockés.

Installer le produit (image B)

- | | |
|---|--------------------------------|
| 1 Arbre du moteur | 6 Pale de ventilateur |
| 2 Loquet | 7 Écrou de pale de ventilateur |
| 3 Écrou | 8 Grille avant |
| 4 Grille arrière | 9 Boulon |
| 5 Écrou de montage de la grille arrière | |

1. Suivez les instructions (voir image B).

1. Assurez-vous de serrer la vis de blocage **A** 3.

2. Assemblez **B** 4 5 6 7 8 à l'arbre du moteur **B** 1.

3. Assurez-vous de serrer l'écrou de la pale du ventilateur **B** 7.

3. Fermez les 4 loquets **B** 2.

4. Fixez la grille avant **B** 8 à la grille arrière **B** 4 avec le boulon **B** 9 et l'écrou **B** 3.

Utiliser le produit

Connectez le câble d'alimentation **A** 5 à une prise de courant.

Vous pouvez contrôler le ventilateur à l'aide des boutons du pied ou de la télécommande incluse **A** 15.

NL Verkorte handleiding

Statief ventilator met afstandsbediening FNST12FWT40



Zie voor meer informatie de uitgebreide handleiding online: ned.is/fnst12fw40

Bedoeld gebruik

Dit product is uitsluitend bedoeld als ventilator voor gebruik binnenshuis.

Het product is uitsluitend bedoeld voor normaal huishoudelijk gebruik. Dit product is niet bedoeld voor: winkels, lichte industrie of op boerderijen.

De Nedis FNST12FWT40 is een ventilator met 3 verschillende snelheden.

Elke wijziging van het product kan gevolgen hebben voor veiligheid, garantie en correcte werking.

Belangrijkste onderdelen (afbeelding A)

- | | |
|-----------------------|--------------------------------------|
| 1 Oscillatieknop | 6 Aan-knop / Snelheidsknop |
| 2 Ventilatorbehuizing | 7 Timer indicator |
| 3 Borgschroef | 8 Voedingsindicator |
| 4 Voetstuk | 9 Indicator voor ventilator-snelheid |
| 5 Stroomkabel | |

- 10 Uit knop
- 11 Modus indicator
- 12 IR in'
- 13 Modus knop
- 14 Timer knop
- 15 Afstandsbediening

Specificaties

Product	Statief ventilator met afstandsbediening
Artikelnummer	FNST12FWT40
Afmetingen (l x b x h)	60 x 60 x 125 cm
Gewicht	2,4 kg
Ingangsspanning	230 VAC ~ 50 Hz
Vermogen	45 W
Type batterij voor de afstandsbediening	2x 1,5 V AAA (niet meegeleverd)

Veiligheidsvoorschriften

WAARSCHUWING

- Gebruik het product alleen zoals beschreven in deze handleiding.
- Lees voor gebruik de handleiding aandachtig door. Bewaar de handleiding voor toekomstig gebruik.
- Gebruik het product niet als een onderdeel beschadigd of defect is. Vervang een beschadigd of defect apparaat onmiddellijk.
- Stel het product niet bloot aan direct zonlicht, open vuur of hitte.
- Stel het product niet bloot aan water of vocht.
- Laat het product niet vallen en voorkom stoten.
- Open het product niet.
- Houd het product buiten bereik van kinderen.
- Steek geen hand of andere voorwerpen in de ventilatorbladen wanneer de ventilator is ingeschakeld.
- Kinderen jonger dan 3 jaar moeten uit de buurt worden gehouden, tenzij ze voortdurend onder toezicht staan.
- Neem een beschadigd product niet in gebruik.
- Kinderen vanaf 3 jaar en jonger dan 8 jaar mogen het product alleen aan-/uitzetten als het in de beoogde normale gebruiksstand staat of is geïnstalleerd en als iemand toezicht op hen houdt of hen is uitgelegd hoe het product veilig dient te worden gebruikt en ze begrijpen wat de potentiële risico's zijn. Kinderen vanaf 3 jaar en jonger dan 8 jaar mogen het product niet aansluiten, regelen of reinigen en mogen geen onderhoud aan het product uitvoeren.
- Dit product mag worden gebruikt door kinderen van 8 jaar en ouder en personen met een verminderd lichamelijk, zintuiglijk of geestelijk vermogen, of die gebrek aan ervaring of kennis hebben, als iemand die verantwoordelijk is voor hun veiligheid toezicht op hen houdt of hen is uitgelegd hoe het product veilig dient te worden gebruikt en ze begrijpen wat de potentiële risico's zijn. Kinderen mogen niet met het product spelen. De reiniging en het onderhoud door de gebruiker mogen niet worden uitgevoerd door kinderen zonder toezicht.
- Bedek het product niet.
- Spetter geen water op het product.
- Zorg ervoor dat er geen water in het product kan komen.
- Plaats het product niet op bewegende voertuigen of op een plaats waar het gemakkelijk kan worden gekanteld.
- Verplaats het product niet tijdens het gebruik.
- Houd het product uit de buurt van losse producten (bijv. gordijnen, plastic zakken, papier) die de luchtinlaat gemakkelijk kunnen afdekken.
- Haal de stekker uit het stopcontact als het product lange tijd wordt gebruikt.
- Als u een verlengsnoer gebruikt, gebruik dan een verlengsnoer dat zo kort mogelijk is en volledig is uitgetrokken.
- Gebruik het product niet met behulp van een aan/uit-timer of

andere apparatuur die het apparaat automatisch kan inschakelen.

- Plaats het product niet direct onder een stopcontact.
- Dit product mag voor onderhoud alleen worden geopend door een erkend technicus om het risico op elektrische schokken te verkleinen.
- Trek de stekker niet uit het stopcontact door aan de kabel te trekken. Pak altijd de stekker vast en trek eraan.
- Gebruik het product niet in ruimten waar ontvlambare vloeistoffen of gassen worden gebruikt of opgeslagen.

Het product installeren (afbeelding B)

- 1 Motoras'
- 2 Vergrendeling'
- 3 Moer
- 4 Rooster achter
- 5 Bevestigingsmoer van achterste rooster
- 6 Ventilatorblad
- 7 Moer van het ventilatorblad
- 8 Rooster voor
- 9 Bout

- Volg de instructies (zie afbeelding B).
- Zorg ervoor dat u de borgschroef A 3 vastdraait. Monteer B 4 5 6 7 8 op de motoras B 1.
- Zorg ervoor dat u de moer van het ventilatorblad B 7 vastdraait. Sluit de 4 vergrendelingen B 2.
- Bevestig het voorste rooster B 8 aan het achterste rooster B 4 m.b.v. de bout B 9 en moer B 3.

Het product gebruiken

Sluit het netsnoer A 5 aan op een stopcontact. U kunt de ventilator bedienen met de knoppen op het voetstuk, of met de meegeleverde afstandsbediening A 15.

IT Guida rapida all'avvio

Ventilatore verticale con FNST12FWT40 telecomando



Per maggiori informazioni vedere il manuale esteso online: ned.is/fnst12fw40

Uso previsto

Questo prodotto è inteso esclusivamente come ventilatore per utilizzo in interni. Questo prodotto è inteso per il normale utilizzo domestico. Questo prodotto non è inteso per negozi, industrie leggere o fattorie. FNST12FWT40 è un ventilatore con 3 velocità differenti. Eventuali modifiche al prodotto possono comportare conseguenze per la sicurezza, la garanzia e il corretto funzionamento.

Parti principali (immagine A)

- 1 Pulsante oscillazione'
- 2 Alloggiamento ventilatore'
- 3 Vite di bloccaggio
- 4 Supporto di base'
- 5 Cavo di alimentazione'
- 6 Pulsante di accensione/velocità
- 7 Indicatore timer'
- 8 Indicatore di accensione'
- 9 Indicatore di velocità della ventola
- 10 Pulsante di spegnimento
- 11 Indicatore modalità
- 12 Ingresso IR
- 13 Pulsante Modalità'
- 14 Pulsante del timer'
- 15 Telecomando'

Specifiche

Prodotto	Ventilatore verticale con telecomando
Numero articolo	FNST12FWT40
Dimensioni (p x l x a)	60 x 60 x 125 cm
Peso	2,4 kg
Tensione in ingresso	230 VAC ~ 50 Hz
Potenza	45 W
Tipo di batteria del telecomando	2x 1,5 V AAA (non inclusa)

Istruzioni di sicurezza

ATTENZIONE

- Utilizzare il prodotto solo come descritto nel presente manuale.
- Leggere attentamente il manuale prima dell'uso. Conservare il manuale per farvi riferimento in futuro.
- Non utilizzare il prodotto se una parte è danneggiata o difettosa. Sostituire immediatamente un dispositivo danneggiato o difettoso.
- Non esporre il prodotto alla luce diretta del sole, a fiamme libere o al calore.
- Non esporre il prodotto all'acqua o all'umidità.
- Non far cadere il prodotto ed evitare impatti.
- Non aprire il prodotto.
- Tenere il prodotto lontano dalla portata dei bambini.
- Non inserire le mani o altri oggetti tra le pale del ventilatore quando è in funzione.
- I bambini di età inferiore ai 3 anni devono essere tenuti a distanza a meno che non siano sorvegliati continuamente.
- Non utilizzare un prodotto danneggiato.
- I bambini di età dai 3 agli 8 anni devono solo accendere/spengere il prodotto purché sia posizionato o installato nella sua normale posizione di funzionamento e siano sorvegliati o abbiano ricevuto istruzioni sull'utilizzo sicuro del prodotto e comprendano i pericoli esistenti. I bambini di età dai 3 agli 8 anni non devono collegare, regolare e pulire il prodotto, né eseguire la manutenzione a cura dell'utente.
- Il prodotto può essere utilizzato da bambini che hanno compiuto almeno 8 anni e da persone con capacità fisiche, sensoriali e mentali ridotte o che non dispongono di esperienza e conoscenza in materia solo se monitorati o istruiti sull'uso sicuro del prodotto e solo se in grado di capire i rischi connessi. I bambini non devono giocare con il prodotto. Le operazioni di pulizia e manutenzione non possono essere effettuate da bambini non sorvegliati.
- Non coprire il prodotto.
- Non spruzzare acqua sul prodotto.
- Non lasciare che penetri acqua nel prodotto.
- Non posizionare il prodotto su veicoli in movimento o dove possa essere facilmente ribaltato.
- Non spostare il prodotto durante il funzionamento.
- Tenere il prodotto a distanza da prodotti morbidi (ad es. tende, sacchetti di plastica, carta) che potrebbero coprire facilmente l'ingresso dell'aria.
- Scollegare il cavo di alimentazione quando il prodotto non viene utilizzato per un lungo periodo.
- Se si utilizza una prolunga, utilizzarne una che sia la più corta possibile e completamente estesa.
- Non utilizzare il prodotto con un timer di accensione/spengimento o altre apparecchiature che possano accendere automaticamente il dispositivo.
- Non posizionare il prodotto direttamente sotto a una presa di corrente.

- Il prodotto può essere riparato e sottoposto a manutenzione esclusivamente da un tecnico qualificato per ridurre il rischio di scosse elettriche.
- Non scollegare il prodotto tirandolo per il cavo. Afferrare sempre la presa e tirare.
- Non utilizzare il prodotto in ambienti in cui sono utilizzati o conservati liquidi o gas infiammabili.

Installazione del prodotto (immagine B)

- Albero motore
- Fermo
- Dado
- Griglia posteriore
- Dado di montaggio della griglia posteriore
- Pala del ventilatore
- Dado della pala del ventilatore
- Griglia anteriore
- Bullone

- Seguire le istruzioni (vedere l'immagine B).
- Assicurarsi di serrare la vite di bloccaggio **A** (3).
- Montare **B** (4, 5, 6, 7, 8) sull'albero motore **B** (1).
- Assicurarsi di serrare il dado della pala della ventola **B** (7).
- Chiudere i 4 fermi **B** (2).
- Serrare la griglia anteriore **B** (8) alla griglia posteriore **B** (4) con il bullone **B** (9) e il dado **B** (3).

Utilizzo del prodotto

Collegare il cavo di alimentazione **A** (5) a una presa elettrica. È possibile controllare il ventilatore utilizzando i pulsanti sul supporto oppure il telecomando in dotazione **A** (15).

ES Guía de inicio rápido

Ventilador de pie por control remoto FNST12FWT40



Para más información, consulte el manual ampliado en línea: ned.is/fnst12fwt40

Uso previsto per il fabbricante

El producto está diseñado exclusivamente como un ventilador para su uso en interiores.

Este producto está diseñado únicamente para el uso doméstico normal. Este producto no está destinado para: tiendas, industria ligera o en granjas.

FNST12FWT40 es un ventilador con 3 velocidades diferentes. Cualquier modificación del producto puede tener consecuencias para la seguridad, la garantía y el funcionamiento adecuado.

Partes principales (imagen A)

- Botón de oscilación
- Carcasa del ventilador
- Tornillo de bloqueo
- Soporte de base
- Cable de alimentación
- Botón de encendido/velocidad
- Indicador de temporizador
- Indicador de encendido
- Indicador de velocidad del ventilador
- Botón de apagado
- Indicador de modo
- Entrada de infrarrojos
- Botón de modo
- Botón del temporizador
- Mando a distancia

Especificaciones

Producto	Ventilador de pie por control remoto
Número de artículo	FNST12FWT40
Dimensiones (L x An x Al)	60 x 60 x 125 cm
Peso	2,4 kg
Tensión de entrada	230 VCA ~ 50 Hz
Potencia	45 W
Tipo de pilas del mando a distancia	2x 1,5 V AAA (no incluidas)









Instrucciones de seguridad

ADVERTENCIA



- Utilice el producto únicamente tal como se describe en este manual.
- Lea el manual cuidadosamente antes del uso. Guarde el manual para futuras consultas.
- No use el producto si alguna pieza está dañada o presenta defectos. Sustituya inmediatamente el aparato si presenta daños o está defectuoso.
- No exponga el producto a la luz solar directa, a llamas abiertas ni al calor.
- No exponga el producto al agua o a la humedad.
- No deje caer el producto y evite que sufra golpes.
- No abra el producto.
- Mantenga el producto fuera del alcance de los niños.
- No meta la mano ni otros objetos en las palas del ventilador cuando el ventilador esté encendido.
- Mantener alejado de niños menores de 3 años, salvo que haya supervisión constante.
- Nunca utilice un producto dañado.
- Los niños de entre 3 y 8 años solo podrán encender/apagar el dispositivo siempre y cuando esté situado o instalado en su posición de uso normal prevista y se les haya explicado cómo usar el producto de forma segura y los riesgos que implica o se les supervise. Los niños de entre 3 y 8 años no deben enchufar, ajustar ni limpiar el producto, ni tampoco realizar tareas de mantenimiento.
- Este producto lo pueden utilizar niños a partir de 8 años y adultos con capacidades físicas, sensoriales o mentales reducidas o que no tengan experiencia o conocimientos, siempre y cuando se les haya explicado cómo usar el producto de forma segura y los riesgos que implica o se les supervise. Los niños no deben jugar con el producto. Los niños no deben realizar las tareas de limpieza ni mantenimiento sin supervisión.
- No cubra el producto.
- No salpique agua al producto.
- No deje que entre agua en el producto.
- No coloque el producto en vehículos en movimiento ni en ningún lugar donde pudiera volcarse fácilmente.
- No lo mueva mientras está funcionando.
- Mantenga el producto lejos de objetos sueltos (como cortinas, bolsas de plástico, papeles) que podrían tapar fácilmente la entrada de aire.
- Desenchufe el cable de alimentación del producto si no se va a utilizar durante mucho tiempo.
- Si utiliza un cable alargador, procure que sea lo más corto posible y que esté totalmente estirado.
- No use el producto con un temporizador de apagado/encendido u otro equipamiento que pudiera encender automáticamente el dispositivo.
- No sitúe el producto justo debajo de una toma de corriente.

- Este producto solo puede recibir servicio de un técnico cualificado para su mantenimiento para así reducir el riesgo de descargas eléctricas.
- No desenchufe el producto tirando del cable. Sujete siempre el enchufe y tire de él.
- No utilice el producto en estancias donde hayan o se almacenen líquidos o gases inflamables.

Cómo instalar el producto (imagen B)

-  Eje del motor¹
-  Cierre²
-  Tuerca³
-  Rejilla trasera⁴
-  Tuerca de fijación de la rejilla trasera⁵
-  Aspa del ventilador⁶
-  Tuerca del asa del ventilador⁷
-  Rejilla delantera⁸
-  Perno⁹





1. Siga las instrucciones (véase la imagen B).

 Asegúrese de apretar el tornillo de bloqueo **A** .

2. Ensamble **B**      al eje del motor **B** .

 Asegúrese de apretar la tuerca del asa del ventilador **B** .

3. Cierre los 4 enganches **B** .

4. Fije la rejilla delantera **B**  a la rejilla trasera **B**  con el perno **B**  y la tuerca **B** .

Uso del producto

Conecte el cable de alimentación **A**  a una toma de corriente.

Puede controlar el ventilador usando los botones en la base o usando el mando a distancia incluido **A** .

Guia de iniciação rápida

Ventilador FNST12FWT40 telecomandado com suporte



Para mais informações, consulte a versão alargada do manual on-line: ned.is/fnst12fwt40

Utilização prevista















Este produto destina-se exclusivamente a servir de ventilador e apenas para utilização interna.

Este produto destina-se apenas a utilização doméstica normal. Este produto não se destina a: lojas, indústria ligeira ou explorações agrícolas.

O FNST12FWT40 é um ventilador com 3 velocidades diferentes.

Qualquer alteração do produto pode ter consequências em termos de segurança, garantia e funcionamento adequado.

Peças principais (imagem A)

-  Botão de oscilação¹
-  Corpo do ventilador²
-  Parafuso de fixação³
-  Base de suporte⁴
-  Cabo de alimentação⁵
-  Botão de ligar / velocidade⁶
-  Indicador de temporizador⁷
-  Indicador de corrente⁸
-  Indicador de velocidade do ventilador⁹
-  Botão desligar¹⁰
-  Indicador de modo¹¹
-  Entrada IR¹²
-  Botão de modo¹³
-  Botão temporizador¹⁴
-  Controle remoto¹⁵

Especificações

Produto	Ventilador telecomandado com suporte
Número de artigo	FNST12FWT40
Dimensões (c x l x a)	60 x 60 x 125 cm
Peso	2,4 kg
Tensão de entrada	230 VAC ~ 50 Hz
Potência	45 W
Pilha de tipo controle remoto	2x 1,5 V AAA (não incluída)

Instruções de segurança

AVISO

- Utilize o produto apenas conforme descrito neste manual.
- Leia o manual cuidadosamente antes de utilizar. Guarde o manual para referência futura.
- Não utilize o produto caso uma peça esteja danificada ou defeituosa. Substitua imediatamente um dispositivo danificado ou defeituoso.
- Não exponha o produto à luz solar direta, chamas expostas ou calor.
- Não exponha o produto à água ou humidade.
- Não deixe cair o produto e evite impactos.
- Não abra o produto.
- Mantenha o produto fora do alcance das crianças.
- Não insira uma mão nem outros objetos nas pás do ventilador quando este estiver ligado.
- As crianças com menos de 3 anos devem ser mantidas afastadas, a menos que sejam vigiadas de forma contínua.
- Não utilize um produto danificado.
- As crianças com idades compreendidas entre os 3 e os 8 anos só podem ligar/desligar o produto se este tiver sido colocado ou instalado na posição de funcionamento normal prevista e se tiverem recebido supervisão ou instruções relativas à utilização segura do produto e compreenderem os perigos envolvidos. As crianças com idades compreendidas entre os 3 e os 8 anos não devem ligar, regular nem limpar o produto nem realizar a manutenção destinada ao utilizador.
- Este produto pode ser utilizado por crianças com idade igual ou superior a 8 anos e por pessoas com capacidades físicas, sensoriais ou mentais reduzidas ou com falta de experiência e conhecimento, desde que tenham recebido supervisão ou instruções relativas à utilização segura do produto e compreendam os perigos envolvidos. As crianças não devem brincar com o produto. A limpeza e a manutenção destinadas ao utilizador não devem ser efetuadas por crianças sem supervisão.
- Não cubra o produto.
- Não salpique água para cima do produto.
- Não deixe entrar água no produto.
- Não coloque o produto em veículos em movimento ou num local em que possa cair facilmente.
- Não mova o produto durante a operação.
- Mantenha o produto afastado de objetos soltos (por exemplo, cortinas, sacos de plástico, papel) que possam cobrir facilmente a entrada de ar.
- Desligue o cabo de alimentação quando o produto não for utilizado por um período de tempo prolongado.
- Quando utilizar uma extensão, escolha uma que seja o mais curta possível e estenda-a totalmente.
- Não utilize o produto com um temporizador de ligar/desligar ou outro equipamento que possa ligar automaticamente o dispositivo.
- Não coloque o produto imediatamente debaixo de uma tomada elétrica.

- Este produto pode ser reparado apenas por um técnico qualificado para manutenção a fim de reduzir o risco de choque elétrico.
- Não desligue o produto da tomada puxando o cabo. Segure sempre pela ficha e puxe.
- Não utilize o produto em salas onde sejam utilizados ou armazenados líquidos ou gases inflamáveis.

Instalação do produto (imagem B)

- Eixo do motor¹
- Trinco²
- Porca³
- Grelha traseira⁴
- Porca de montagem da grelha traseira⁵
- Pá do ventilador⁶
- Porca da pá do ventilador⁷
- Grelha frontal⁸
- Parafuso⁹

1. Siga as instruções (ver imagem B).

A Certifique-se de que aperta o parafuso de bloqueio **A** ³.

2. Monte **B** ⁴ ⁵ ⁶ ⁷ ⁸ no eixo do motor **B** ¹.

A Certifique-se de que aperta a porca da pá do ventilador **B** ⁷.

3. Feche as 4 travas **B** ².

4. Fixe a grelha frontal **B** ⁸ na grelha traseira **B** ⁴ com o parafuso **B** ⁹ e a porca **B** ³.

Utilização do produto

Ligue o cabo de alimentação **A** ⁵ a uma tomada elétrica.

Pode controlar o ventilador utilizando os botões no suporte ou utilizando o controle remoto incluído **A** ¹⁵.

SV Snabbstartsguide

Fjärrstyrd golvfläkt

FNST12FWT40



För ytterligare information, se den utökade manualen online: ned.is/fnst12fwt40

Avsedd användning

Produkten är uteslutande avsedd som en fläkt för användning inomhus.

Denna produkt är endast avsedd för användning i normal hemmiljö.

Denna produkt är inte avsedd för: butiker, lätt industri eller jordbruk.

FNST12FWT40 är en fläkt med 3 hastigheter.

Modifiering av produkten kan medföra konsekvenser för säkerhet, garanti och korrekt funktion.

Huvuddelar (bild A)

- Oscillationsknapp¹
- Fläktkåpa²
- Låsskruv³
- Pelare⁴
- Strömkabel⁵
- Till-/Hastighetsknapp⁶
- Timerindikator⁷
- Strömindikator⁸
- Indikator för fläkthastighet⁹
- Från-knapp¹⁰
- Lägesindikator¹¹
- IR-mottagare¹²
- Lägesknapp¹³
- Timer-knapp¹⁴
- Fjärrkontroll¹⁵

Specifikationer

Produkt	Fjärrstyrd golvfläkt
Artikelnummer	FNST12FWT40
Dimensioner (l x b x h)	60 x 60 x 125 cm

Vikt	2,4 kg
Inspänning	230 VAC, 50 Hz
Effekt	45 W
Batterityp för fjärrkontroll	2 x 1,5 V storlek AAA (medföljer ej)

Säkerhetsanvisningar

VARNING

- Använd produkten endast enligt anvisningarna i denna bruksanvisning.
- Läs bruksanvisningen noga före användning. Spara bruksanvisningen för framtida referens.
- Använd inte produkten om en del är skadad eller defekt. Byt en omedelbart en skadad eller defekt enhet.
- Utsätt inte produkten för direkt solljus, öppen eld eller värme.
- Exponera inte produkten till vatten eller fukt.
- Tappa inte produkten och skydda den mot slag.
- Öppna inte produkten.
- Förvara produkten utom räckhåll för barn.
- För inte in en hand eller andra föremål i fläktbladen när fläkten arbetar.
- Barn yngre än 3 år ska hållas på avstånd om de inte står under kontinuerlig uppsikt.
- Använd inte en skadad produkt.
- Barn mellan 3 och 8 år får endast slå på/av produkten om den har placerats eller installerats på den avsedda normala användningsplatsen och de står under uppsikt eller har erhållit anvisningar om produktens säkra handhavande och förstår riskerna i samband med användning av produkten. Barn mellan 3 och 8 år får inte ansluta, reglera och rengöra produkten eller utföra användarunderhåll.
- Denna apparat kan användas av barn över åtta år och av personer med fysisk, sensorisk eller kognitiv funktionsnedsättning, eller avsaknad av erfarenhet och kunskap, om användningen sker under uppsikt eller om dessa personer erhållit instruktioner om säker användning av apparaten och är medvetna om riskerna. Barn får inte leka med produkten. Rengöring och användarunderhåll får inte utföras av barn om de inte står under uppsikt.
- Täck inte över produkten.
- Skydda produkten från stänkande vatten.
- Låt inte vatten tränga in i produkten.
- Placera inte produkten på fordon i rörelse eller där den lätt kan välta.
- Flytta inte produkten när den arbetar.
- Håll produkten på avstånd från lösa föremål (t.ex. gardiner, plastpås, papper) som lätt kan blockera luftintaget.
- Dra stickkontakten ur eluttaget när produkten inte kommer att användas under en längre tid.
- Vid användning av en förlängningssladd ska den vara så kort som möjligt och helt utdragen.
- Låt inte produkten få sin kraftförsörjning via en till-/från-timer eller annan utrustning som automatiskt kan slå på enheten.
- Placera inte produkten omedelbart under ett eluttag.
- Denna produkt får, för att minska risken för elchock, endast servas av en kvalificerad underhållstekniker.
- Koppla inte ur produkten genom att dra i kabeln. Håll alltid i kontakten när du drar.
- Använd inte produkten i utrymmen där lättantändliga vätskor eller gaser hanteras eller förvaras.

Installera produkten (bild B)

- | | |
|-------------|-----------------------------|
| 1 Motoraxel | 4 Bakre galler |
| 2 Spärr | 5 Bakre gallrets fästmutter |
| 3 Mutter | 6 Fläktblad |

- | | |
|-----------------------|---------|
| 7 Fläktbladets mutter | 9 Skruv |
| 8 Främre galler | |

- Följ anvisningarna (se bild B).
- Se till att dra fast låsskruven **A** (3).
- Montera **B** (4) (5) (6) (7) (8) på motoraxeln **B** (1).
- Se till att dra fast fläktbladets mutter **B** (7).
- Läs 4 spärrarna **B** (2).
- Fäst det främre gallret **B** (8) på det bakre gallret **B** (4) med skruven **B** (9) och muttern **B** (3).

Att använda produkten

Anslut nätsladden **A** (5) till ett eluttag.

Du kan styra fläkten med användning av knapparna på stativet eller använd den medföljande fjärrkontrollen **A** (15).

FI Pika-aloitusopas

Kauko-ohjattava lattiatuuletin

FNST12FWT40



Katso tarkemmat tiedot käyttöoppaan laajemmasta verkkoversiosta:
ned.is/fnst12fw40

Käyttötarkoitus

Tuote on tarkoitettu ainoastaan tuulettimeksi ja vain sisäkäyttöön. Tämä tuote on tarkoitettu vain tavalliseen kotitalouskäyttöön. Tätä tuotetta ei ole tarkoitettu myymälöihin, kevyeen teollisuuteen eikä maataloilolle.

FNST12FWT40 on tuuletin, jossa on 3 eri nopeutta.

Tuotteen muutokset voivat vaikuttaa turvallisuuteen, takuuseen ja asianmukaiseen toimintaan.

Tärkeimmät osat (kuva A)

- | | |
|-------------------------|--------------------------------|
| 1 Keinuntapainike | 9 Puhaltimen nopeuden ilmaisin |
| 2 Tuulettimen kotelo | 10 Pois päältä -painike |
| 3 Lukitusruuvi | 11 Toimintatilin ilmaisin |
| 4 Jalustan jalka | 12 Infrapunatulo |
| 5 Sähköjohto | 13 Tilapainike |
| 6 Päälle-/nopeuspainike | 14 Ajastin-painike |
| 7 Ajastimen ilmaisin | 15 Kaukosäädin |
| 8 Virran merkkivalo | |

Tekniset tiedot

Tuote	Kauko-ohjattava lattiatuuletin
Tuotenumero	FNST12FWT40
Mitat (p x l x k)	60 x 60 x 125 cm
Paino	2,4 kg
Tulojännite	230 VAC ~ 50 Hz
Teho	45 W
Kauko-ohjaimen paristotyyppi	2x 1,5 V AAA (eivät sisälly)

Turvallisuusohjeet

VAROITUS

- Käytä tuotetta vain tässä oppaassa kuvatun mukaisesti.
- Lue käyttöopas huolellisesti ennen käyttöä. Säilytä käyttöopas tulevaa tarvetta varten.
- Älä käytä tuotetta, jos jokin sen osa on vaurioitunut tai villainen. Vaihda vahingoittunut tai villainen laite välittömästi.

- Älä altista laitetta suoralle auringonvalolle, avotullelle tai kuumuudelle.
- Älä altista tuotetta vedelle tai kosteudelle.
- Varo pudottamasta ja tönäisemästä tuotetta.
- Älä avaa tuotetta.
- Pidä tuote poissa lasten ulottuvilta.
- Älä työnnä kättä tai mitään esineitä tuulettimen lapoihin tuulettimen virran ollessa kytkettynä päälle.
- Alle 3-vuotiaat lapset on pidettävä loitolla, ellei heitä valvota jatkuvasti.
- Älä käytä vaurioitunutta tuotetta.
- Yli 3-vuotiaat ja alle 8-vuotiaat lapset saavat kytkeä tai sammuttaa tuotteen vain, jos se on asetettu tai asennettu normaaliin käyttöpaikkaan ja heitä valvotaan tai jos heille on annettu ohjeet tuotteen turvallisesta käytöstä ja he ymmärtävät tuotteen käyttöön liittyvät vaarat. Yli 3-vuotiaat ja alle 8-vuotiaat lapset eivät saa kytkeä tuotetta verkkovirtaan, säädellä ja puhdistaa sitä eivätkä suorittaa huolto- toimenpiteitä.
- Tätä tuotetta saavat käyttää 8-vuotiaat ja sitä vanhemmat lapset ja henkilöt, joilla on heikentyneet fyysiset, aistilliset tai henkiset kyvyt tai kokemuksen ja tiedon puutetta, jos heitä valvotaan tai jos heille on annettu ohjeet tuotteen turvallisesta käytöstä ja he ymmärtävät tuotteen käyttöön liittyvät vaarat. Lapset eivät saa leikkiä tuotteella. Lapset eivät saa puhdistaa tai huoltaa tuotetta ilman valvontaa.
- Tuotetta ei saa peittää.
- Tuotteen päälle ei saa roiskuttaa vettä.
- Tuotteen sisään ei saa päästää vettä.
- Älä sijoita tuotetta liikkuviin ajoneuvoihin tai muihin paikkoihin, joissa se voi helposti kaatua.
- Älä siirrä tuotetta käytön aikana.
- Pidä tuote riittävän kaukana irtoesineistä (kuten verhoista, muovipusseista, papereista), jotka voivat helposti peittää ilmanoton.
- Irrota virtajohto pistorasiasta, kun tuotetta ei käytetä pitkään aikaan.
- Jos käytät jatkojohtoa, sen on oltava mahdollisimman lyhyt ja kerity kokonaan auki.
- Älä käytä tuotetta ajastinpistorasiassa tai muussa laitteessa, joka voi kytkeä sen automaattisesti päälle.
- Älä sijoita tuotetta aivan pistorasian alapuolelle.
- Tämän tuotteen saa huoltaa vain pätevä teknikko sähköiskun vaaran vähentämiseksi.
- Älä irrota tuotetta pistorasiasta johdosta vetämällä. Tartu aina pistokkeeseen ja vedä.
- Älä käytä tuotetta tiloissa, joissa käsitellään tai varastoidaan syttyviä nesteitä tai kaasuja.

Tuotteen asentaminen (kuvat B)

- 1 Moottorin akseli
- 2 Salpa
- 3 Mutteri
- 4 Takasäleikkö
- 5 Takasäleikön kiinnitysmutteri
- 6 Tuulettimen siivet
- 7 Tuulettimen siipien mutteri
- 8 Etusäleikkö
- 9 Pultti

1. Noudata ohjeita (katso kuva B).

A Huolehdi, että lukitusruuvi **A** (3) tulee kiristettyä.

2. Asenna osat **B** (4) (5) (6) (7) (8) moottorin akseliin **B** (1).

A Huolehdi, että kiristät tuulettimen siipien mutterin **B** (7).

3. Sulje 4 salpaa **B** (2).

4. Kiinnitä etusäleikkö **B** (8) takasäleikköön **B** (4) pultilla **B** (9) ja mutterilla **B** (3).

Tuotteen käyttäminen

Kyrtä virtajohto **A** (5) pistorasiiaan.

Voit ohjata tuuletinta sen jalassa olevilla painikkeilla tai sen mukana toimitetulla kauko-ohjaimella **A** (15).

NO Hurtigguide

Fjernkontrollert stativvifte

FNST12FWT40



For mer informasjon, se den fullstendige bruksanvisningen på nett: ned.is/fnst12fwft40

Tiltenkt bruk

Produktet er utelukkende tiltenkt som en vifte for innendørs bruk.

Dette produktet er kun tiltenkt innendørs bruk i hjemmemiljøer.

Dette produktet er ikke tiltenkt å brukes i butikker, industrimiljøer eller på bondegårder.

FNST12FWT40 er en vifte med 3 ulike hastigheter.

Eventuelle modifikasjoner av produktet kan ha konsekvenser for sikkerhet, garanti og funksjon.

Hoveddeler (bilde A)

- 1 Dreieknapp
- 2 Monteringshus til vifte
- 3 Låseskruer
- 4 Basestativ
- 5 Strømkabel
- 6 På- / hastighet-knapp
- 7 Tidtaker
- 8 Strømindikator
- 9 Viftehastighetsindikator
- 10 Av-knapp
- 11 Modusindikator
- 12 IR in'
- 13 Modus-knapp
- 14 Tidtakerknapp
- 15 Fjernkontroll

Spesifikasjoner

Produkt	Fjernkontrollert stativvifte
Artikkelnummer	FNST12FWT40
Dimensjoner (L x B x H)	60 x 60 x 125 cm
Vekt	2,4 kg
Inngangsspenning	230 VAC ~ 50 Hz
Effekt	45 W
Batteritype for fjernkontroll	2x 1,5 V AAA (ikke inkludert)

Sikkerhetsinstruksjoner

A ADVARSEL

- Produktet skal kun brukes som beskrevet i manualen.
- Les håndboken nøye før bruk. Behold håndboken for fremtidig referanse.
- Ikke bruk produktet hvis det er skadet eller defekt. Bytt ut en skadet eller defekt enhet med det samme.
- Ikke utsett produktet for direkte sollys, åpen flamme eller varme.
- Ikke utsett produktet for vann eller fuktighet.
- Ikke mist produktet, og forhindre at det slås borti andre gjenstander.
- Ikke åpne produktet.
- Hold produktet utlilgjengelig for barn.
- Ikke stikk en hånd eller andre gjenstander i viftebladene når viften er slått på.
- Barn under 3 år bør holdes unna produktet med mindre de er under kontinuerlig tilsyn.

- Ikke bruk et skadet/ødelagt produkt.
- Barn mellom 3 og 8 år skal bare slå på/av produktet hvis produktet er plassert eller montert i henhold til tiltenkt normal driftstilling, og hvis de har fått tilsyn eller opplæring om bruk av produktet på en trygg måte og forstår farene som er tilknyttet bruk av produktet. Barn mellom 3 og 8 år skal ikke koble til, regulere eller rengjøre produktet eller utføre brukervedlikehold.
- Dette produktet kan brukes av barn fra åtte år og oppover, og av personer med reduserte fysiske, sensoriske eller mentale evner eller manglende erfaring og kunnskap hvis de får tilsyn eller instruksjoner om bruken av apparatet på en trygg måte og er innforstått med de potensielle farene. Barn skal ikke leke med produktet. Rengjøring og vedlikehold av brukeren må ikke gjøres av barn uten oppsyn.
- Ikke dekk til produktet.
- Ikke sprut vann på produktet.
- Ikke la vann trenge inn i produktet.
- Ikke plassér produktet i kjøretøy som beveger seg, eller steder det lett kan veltes over.
- Ikke flytt produktet mens det er i drift.
- Hold produktet langt unna løse produktet (f.eks. gardiner, plastposer, papir) som lett kan dekke til luftinntaket.
- Koble fra strømkabelen hvis produktet ikke brukes over en lengre periode.
- Hvis du bruker en skjøteledning, må du bruke en som er så kort som mulig, og fullstendig strukket ut.
- Ikke bruk produktet sammen med enheter med tidsbryter som slår strømmen på/av, som kan slå produktet på automatisk.
- Ikke sett produktet direkte under et strømuttak.
- Dette produktet skal kun håndteres av en kvalifisert tekniker for vedlikehold for å redusere risikoen for elektrisk støt.
- Ikke koble fra produktet ved å trekke i kabelen. Hold alltid i støpselet når du trekker.
- Ikke bruk produktet i rom hvor brennbare væsker eller gasser brukes eller oppbevares.

Installasjon av produktet (bilde B)

- | | |
|------------------------------------|------------------------|
| 1 Motoraksel | 6 Vifteblad |
| 2 Lås | 7 Mutter for vifteblad |
| 3 Mutter | 8 Fremre riste |
| 4 Bakre vifteriste | 9 Bolt |
| 5 Festemutter for bakre vifteriste | |

1. Følg instruksene (se bilde B).

A Sørg for at du strammer låseskruen **A** ③.

2. Sett **B** ④ ⑤ ⑥ ⑦ ⑧ på motorakselen **B** ①.

A Sørg for at du strammer mutteren til viftebladet **B** ⑦.

3. Lukk 4 låsene **B** ②.

4. Fest den fremre risten **B** ⑧ på den bakre risten **B** ④ med bolten **B** ⑨ og mutteren **B** ③.

Bruk av produktet

Koble strømkabelen **A** ⑤ til et strømuttak.

Du kan styre viften med knappene på stativet, eller ved å bruke fjernkontrollen **A** ⑮ som fulgte med produktet.

DA Veiledning til hurtig start

Fjernstyret stående ventilator FNST12FWT40



Yderligere opplysninger finnes i den utvidede manual online: ned.is/fnst12fwt40

Tilsiget bruk

Dette produkt er udelukkende tilsiget som en ventilator til indendørs bruk.

Dette produkt er kun beregnet til normal husholdningsbruk. Dette produkt er ikke beregnet til: butikker, let industri eller på farme. FNST12FWT40 er en ventilator med 3 forskjellige hastigheter. Enhver modifisering af produktet kan have konsekvenser for sikkerhet, garanti og korrekt funksjon.

Hoveddele (billede A)

- | | |
|--|--------------------------------|
| 1 Knap til innstilling af dreje-funksjon | 8 Strømindikator |
| 2 Ventilatorhus | 9 Indikator for viftehastighed |
| 3 Låseskrue | 10 Sluk-knap |
| 4 Stander | 11 Funktionsindikator |
| 5 Strømkabel | 12 Infrarød ind |
| 6 Tænd-/hastigheds-knap | 13 Funktions-knap |
| 7 Timerindikator | 14 Timer-knap |
| | 15 Fjernbetjening |

Spesifikasjoner

Produkt	Fjernstyret stående ventilator
Varenummer	FNST12FWT40
Mål (l x b x h)	60 x 60 x 125 cm
Vægt	2,4 kg
Indgangsspænding	230 VAC ~ 50 Hz
Effekt	45 W
Batteritype til fjernbetjening	2x 1,5 V AAA (medfølger ikke)

Sikkerhetsinstruksjoner

A ADVARSEL

- Anvend kun produktet som beskrevet i denne manual.
- Læs vejledningen omhyggeligt inden brug. Gem vejledningen til fremtidig reference.
- Brug ikke produktet, hvis det er skadet eller defekt. Udskift straks et skadet eller defekt produkt.
- Udsæt ikke produktet for direkte sollys, flammer eller varme.
- Udsæt ikke produktet for vand eller fugt.
- Tab ikke produktet og undgå at støde det.
- Åbn ikke produktet.
- Hold produktet uden for børns rækkevidde.
- Stik ikke en hånd eller andre genstande ind i ventilatorbladene, når ventilatoren er tændt.
- Børn under 3 år skal holdes væk eller være under konstant oppsyn.
- Anvend ikke et beskadiget produkt.
- Børn fra 3 til 8 år må kun tænde/slukke produktet, hvis det er placeret og monteret på dets beregnede normale funksjonsposisjon og de har fået opplæring eller instruksjon angående bruk af produktet på en sikker måte og forstår, at farer er involverede. Børn fra 3 til 8 år må ikke forbinde produktet til strømkabelen, regulere og rengjøre produktet eller utføre vedlikeholdelse.
- Dette produkt kan anvendes af børn fra 8 år og op og af personer med reduserte fysiske, sensoriske eller mentale evner eller mangel på erfaring og viden, hvis de har fået opplæring eller

instruktion angående brug af produktet på en sikker måde og forstår, at farer er involverede. Børn må ikke lege med produktet. Rengøring og brugervedligeholdelse må ikke udføres af børn uden opsyn.

- Overdæk ikke produktet.
- Sprøjt ikke vand på produktet.
- Lad ikke vand komme ind i produktet.
- Placer ikke produktet på køretøjer i bevægelser eller et sted, hvor det nemt kan væltes.
- Flyt ikke produktet når det er i brug.
- Hold produktet langt væk fra løse genstande (f.eks. gardiner, plastikposer, papir), som let kan overdække luftindtaget.
- Tag strømstikket ud, når produktet ikke bruges i længere tid.
- Når der bruges en forlængerledning, skal den være så kort som muligt og fuldt udrullet.
- Brug ikke produktet med en tænd-/sluktimer eller andet udstyr, som automatisk kan tænde apparatet.
- Placer ikke produktet umiddelbart under et strømstik.
- Dette produkt må kun vedligeholdes af en kvalificeret tekniker pga. risikoen for elektrisk stød.
- Tag ikke produktet ud af kontakten ved at trække i kablet. Tag altid fat i stikket, og træk det.
- Brug ikke dette produkt i rum, hvor brændbare væsker eller gasser anvendes eller opbevares.

Installation af produktet (billedet B)

- 1 Motoraksel
- 2 Lås
- 3 Møtrik
- 4 Gitter bagtil
- 5 Monteringsmøtrik til gitter bagtil
- 6 Ventilatorblad
- 7 Møtrik til ventilatorblad
- 8 Gitter fortil
- 9 Bolt

1. Følg instruktionerne (se billedet B).

A Sørg for at stramme låseskruen **A** (3).

2. Monter **B** (4) (5) (6) (7) (8) til motorakslen **B** (1).

A Sørg for at stramme møtrikken til ventilatorbladet **B** (7).

3. Luk 4 låsene **B** (2).

4. Fastgør gitteret fortil **B** (8) til gitteret bagtil **B** (4) med boltene **B** (9) og møtrikken **B** (3).

Brug af produktet

Slut strømkablet **A** (5) til en stikkontakt.

Du kan styre ventilatoren med knapperne på standen eller med den medfølgende fjernbetjening **A** (15).

HU Gyors beüzemelési útmutató

Távírányítású álló ventilátor FNST12FWT40

I További információért lásd a bővített online kézikönyvet: ned.is/fnst12fwt40

Tervezett felhasználás

A termék kizárólag beltéri ventilátorként történő használatra készült.

A termék rendeltetészerűen kizárólag beltéri, háztartási célra használható. A termék nem alkalmas bolti, könnyűipari vagy mezőgazdasági célú felhasználásra.

Az FNST12FWT40 egy 3 különböző fordulatszámra üzemeltethető ventilátor.

A termék bármilyen módosítása befolyásolhatja a biztonságot, a jóállást és a megfelelő működést.

Fő alkatrészek (A kép)

- 1 Oszcillálás gomb
- 2 Ventilátor borítás
- 3 Rögzítőcsavar
- 4 Alapállvány
- 5 Tápkábel
- 6 Bekapcsoló/fordulatszám-választó gomb
- 7 Időkapcsoló kijelzője
- 8 Áramellátást jelző fény
- 9 Ventilátor-fordulatszám kijelző
- 10 Kikapcsoló gomb
- 11 Üzemmódkijelző
- 12 Infravörös bemenet
- 13 Üzemmód gomb
- 14 Időkapcsoló gomb
- 15 Távvezérlő

Műszaki adatok

Termék	Távírányítású álló ventilátor
Cikkszám	FNST12FWT40
Méreték (h x sz x m)	60 x 60 x 125 cm
Súly	2,4 kg
Bemeneti feszültség	230 VAC ~ 50 Hz
Teljesítmény	45 W
Távírányító akkumulátorának típusa	2x 1,5 V AAA (a csomag nem tartalmazza)

Biztonsági utasítások

A FIGYELMEZTETÉS

- A terméket csak az ebben a kézikönyvben leírt módon használja.
- Használat előtt figyelmesen olvassa el a kézikönyvet. Tartsa meg a kézikönyvet, hogy később is fel tudja lapozni.
- Ne használja a terméket, ha valamelyik része sérült vagy hibás. A sérült vagy hibás eszközt azonnal cserélje ki.
- Ne tegye ki a terméket közvetlen napfénynek, nyílt lángnak vagy hőnek.
- Óvja a terméket víztől vagy nedvségtől.
- Ne ejtse le a terméket és kerülje az ütődést.
- Ne nyissa ki a terméket.
- Tartsa a terméket gyermekektől távol.
- Ne tegye a kezét vagy tárgyakat a ventilátor lapátok közé, miközben a ventilátor be van kapcsolva.
- Állandó felügyelet hiányában 3 évesnél fiatalabb gyermekektől távol tartandó.
- Sérült terméket ne használjon.
- 3 éven felüli és 8 éven aluli gyermekek kizárólag a rendeltetészerű, szokásos használati helyzetben elhelyezett terméket kapcsolhatják be és ki a biztonságos használatra vonatkozó útmutatások mellett, és amennyiben tisztában vannak a használatlaltal járó veszélyekkel. 3 éven felüli és 8 éven aluli gyermekek ne dugják be, ne szabályozzák, és ne tisztítsák a terméket, vagy végezzenek rajta felhasználói karbantartást.
- 8 éven felüli gyermekek, továbbá testi, érzékszervi vagy szellemi fogyatékkal élők, illetve tapasztalat vagy ismeretek hiányában hozzá nem értő személyek használhatják a terméket megfelelő felügyelet vagy a biztonságos használatra vonatkozó útmutatások mellett, amennyiben tisztában vannak a használatlaltal járó veszélyekkel. Gyermekek nem játszhatnak a termékkel. Gyermekek nem végezhetik a készülék tisztítását és karbantartását felügyelet nélkül.
- Ne takarja le a terméket.
- Ne öntsön vizet a termékre.
- A termék belsejébe ne kerüljön víz.
- Ne tegye a terméket mozgásban lévő gépjárműre, vagy olyan helyre, ahol könnyen felborulhat.
- Ne mozgassa a terméket használat közben.

- Tartsa távol a terméket rögzítetlen tárgyaktól (például függönytől, műanyag zacskótól, papírtól), amely könnyen letakarhatja a levegőbeömlő nyílást.
- Ha hosszú ideig nem használja a terméket, akkor húzza ki a tápkábelt.
- Hosszabbító kábel használata esetén a lehető legrövidebbet használja, és teljesen tekerje szét.
- Ne használja a terméket időkapcsolóval vagy egyéb, a terméket automatikusan bekapcsolni képes berendezéssel.
- Ne tegye a terméket közvetlenül egy hálózati csatlakozóaljzat alá.
- Ezt a terméket csak szakképzett technikus szervizelheti az áramütés kockázatának csökkentése érdekében.
- Ne a kábelnél fogva húzza ki a terméket a csatlakozóaljzból. Mindig fogja meg a dugót, és húzza ki.
- Ne használja a terméket olyan helységben, ahol gyúlékony folyadékokat vagy gázokat használnak, vagy tárolnak.

A termék beüzemelése (B kép)

- | | |
|-----------------------------------|---|
| 1 Motortengely | 6 Ventilátor forgólapátja |
| 2 Retesz | 7 Ventilátor forgólapátját rögzítő anyacsavar |
| 3 Anyacsavar | 8 Elülső rács |
| 4 Hátsó rács | 9 Csavar |
| 5 Hátsó rácsot rögzítő anyacsavar | |

1. Kösse a használati utasításokat (lásd B).

A Húzza meg a rögzítőcsavart **A** (3).

2. Szerelje össze a **B** (4) (5) (6) (7) (8) részeket a motortengellyel **B** (1).

A Húzza meg a ventilátor forgólapátját rögzítő anyacsavart **B** (7).

3. Zárja a 4 reteszeket **B** (2).

4. A csavarral **B** (9) és az anyacsavarral **B** (3) rögzítse az elülső rácsot **B** (8) a hátsó rácsos **B** (4).

A termék használata

Csatlakoztassa a tápkábelt **A** (5) egy hálózati csatlakozóaljzathoz.

A ventilátor használhatja az állványon található gombokkal vagy a ventilátorhoz tartozó távirányítóval **A** (15).

PL Przewodnik Szybki start

Zdalnie sterowany wentylator stojący FNST12FWT40

 Więcej informacji znajdziesz w rozszerzonej instrukcji obsługi online: ned.is/fnst12fwt40

Przeznaczenie

Produkt jest przeznaczony wyłącznie do użytku w pomieszczeniach jako wentylator.

Produkt jest przeznaczony wyłącznie do standardowego użytku domowego. Produkt nie jest przeznaczony do stosowania w: sklepach, przemyśle lekkim ani w gospodarstwach rolnych. FNST12FWT40 to wentylator z opcją 3 różnych prędkości.

Wszelkie modyfikacje produktu mogą mieć wpływ na bezpieczeństwo, gwarantując i działanie.

Główne części (rysunek A)

- | | |
|------------------------------|--|
| 1 Przycisk ruchu wahadłowego | 5 Przewód zasilający |
| 2 Obudowa wentylatora | 6 Przycisk włączania / regulacji prędkości |
| 3 Śruba blokująca | 7 Wskaźnik timera |
| 4 Podstawa | |

- | | |
|----------------------------------|--------------------------|
| 8 Wskaźnik zasilania | 11 Wskaźnik trybu |
| 9 Wskaźnik prędkości wentylatora | 12 Funkcja podczterwieni |
| 10 Przycisk wyłączania | 13 Przycisk trybu |
| | 14 Przycisk timera |
| | 15 Pilot |

Specyfikacja

Produkt	Zdalnie sterowany wentylator stojący
Numer katalogowy	FNST12FWT40
Wymiary (dł. x szer. x wys.)	60 x 60 x 125 cm
Waga	2,4 kg
Napięcie wejściowe	230 VAC ~ 50 Hz
Moc	45 W
Baterie do pilota	2x 1,5 V AAA (brak w zestawie)

Instrukcje bezpieczeństwa

A OSTRZEŻENIE

- Urządzenie należy eksploatować wyłącznie w sposób opisany w niniejszej instrukcji.
- Przed użyciem przeczytaj dokładnie instrukcję obsługi. Zachowaj instrukcję do wglądu.
- Nie używaj produktu, jeśli jakkolwiek jego część jest zniszczona lub uszkodzona. Natychmiast wymień uszkodzone lub wadliwe urządzenie.
- Nie wystawiaj urządzenia na bezpośrednie działanie promieni słonecznych, otwartego ognia lub ciepła.
- Nie narażaj produktu na działanie wody lub wilgoci.
- Nie upuszczaj produktu i unikaj uderzenia go.
- Produktu nie wolno otwierać.
- Produkt należy przechowywać poza zasięgiem dzieci.
- Nie zbliżaj dłoni ani innych przedmiotów do łopatek wentylatora, gdy wentylator jest włączony.
- Dzieci poniżej 3 roku życia nie powinny przebywać w pobliżu urządzenia, chyba że są stale pilnowane.
- Nie używaj uszkodzonego produktu.
- Dzieci w wieku od 3 do 8 lat mogą tylko włączać/wyłączać produkt pod warunkiem, że został on umieszczony lub zainstalowany w przewidzianym położeniu roboczym i znajdują się one pod nadzorem lub udzielono im instrukcji dotyczących korzystania z urządzenia w bezpieczny sposób oraz rozumieją związane z tym zagrożenia. Dzieci w wieku od 3 do 8 lat nie mogą podłączać, regulować ani czyścić produktu lub wykonywać na nim czynności konserwacyjnych.
- Ten produkt może być używany przez dzieci w wieku od 8 lat oraz przez osoby o ograniczonej sprawności fizycznej, sensorycznej lub umysłowej, a także przez osoby, które nie posiadają odpowiedniej wiedzy i doświadczenia, jeżeli znajdują się pod nadzorem lub otrzymały instrukcje dotyczące użytkowania produktu w bezpieczny sposób oraz rozumieją związane z tym zagrożenia. Dzieci nie mogą bawić się produktem. Dzieci nie powinny czyścić ani przeprowadzać jakichkolwiek czynności konserwacyjnych bez nadzoru.
- Produktu nie wolno zakrywać.
- Nie wolno chłapać na produkt wodą.
- Nie pozwól, aby woda dostała się do wnętrza produktu.
- Nie umieszczaj produktu na poruszających się powierzchniach lub w miejscach, w których łatwo może się przewrócić.
- Nie przenoś produktu podczas jego pracy.
- Trzymaj produkt z dala od luźnych obiektów (np. zasłony, plastikowe worki, papier), które łatwo mogą zasłonić wlot powietrza.
- Odłącz przewód zasilający, jeśli produkt nie będzie używany przez dłuższy czas.

- Korzystając z przedłużacza, należy użyć możliwie najkrótszego i całkowicie rozwiniętego przedłużacza.
- Nie używaj produktu z wyłącznikiem czasowym lub innym sprzętem, który może automatycznie włączyć urządzenie.
- Nie umieszczaj produktu bezpośrednio pod gniazdkiem zasilania.
- Ten produkt może być serwisowany wyłącznie przez wykwalifikowanego serwisanta, aby zmniejszyć ryzyko porażenia prądem elektrycznym.
- Nie odłączaj produktu, ciągnąc za kabel. Zawsze należy chwycić wtyczkę i pociągnąć ją.
- Nie używaj produktu w pomieszczeniach, w których są używane lub przechowywane łatwopalne ciecze lub gazy.

Instalowanie produktu (Rysunek B)

- | | |
|---|---|
| 1 Wał silnika ¹ | 6 Łopatką wentylatora ⁶ |
| 2 Zasuwa ² | 7 Nakrętka łopatką wentylatora ⁷ |
| 3 Nakrętka ³ | 8 Przednia siatka ⁸ |
| 4 Tylna siatka ⁴ | 9 Śruba ⁹ |
| 5 Nakrętka mocująca do tylnej siatki ⁵ | |

- Postępuj zgodnie z instrukcjami (patrz rysunek B).
- A** Pamiętaj, aby dokręcić śrubę mocującą **A** ³.
- Przymocuj **B** ⁴ ⁵ ⁶ ⁷ ⁸ do wału silnika **B** ¹.
- A** Pamiętaj, aby dokręcić nakrętkę łopatką wentylatora **B** ⁷.
- Zamknij 4 zatrzaski **B** ².
- Przymocuj przednią siatkę **B** ⁸ do tylnej siatki **B** ⁴ za pomocą śruby **B** ⁹ i nakrętki **B** ³.

Użytkowanie produktu

Podłącz kabel zasilający **A** ⁵ do gniazda zasilania. Wentylatorem można sterować za pomocą przycisków na podstawie lub za pomocą dołączonego pilota **A** ¹⁵.

EL Oδηγός γρήγορης εκκίνησης

Ανεμιστήρας ορθοστάτης με τηλεχειριστήριο FNST12FWT40



Gια περισσότερες πληροφορίες δείτε το εκτενές online εγχειρίδιο: ned.is/fnst12fwf40

Προοριζόμενη χρήση

Το προϊόν αυτό προορίζεται αποκλειστικά ως ανεμιστήρας μόνο σε εσωτερικό χώρο.

Το προϊόν αυτό προορίζεται μόνο για κανονική οικιακή χρήση. Το προϊόν αυτό δεν προορίζεται για: καταστάματα, ελαφριά βιομηχανία ή φάρμας.

Το FNST12FWT40 είναι ένας ανεμιστήρας με 3 διαφορετικές ταχύτητες.

Οποιαδήποτε τροποποίηση του προϊόντος μπορεί να έχει επιπτώσεις στην ασφάλεια, την εγγύηση και τη σωστή λειτουργία.

Κύρια μέρη (εικόνα A)

- | | |
|---|---|
| 1 Κουμπί τάλαντωσης ¹ | 9 Ένδειξη ταχύτητας ανεμιστήρα ⁹ |
| 2 Περιβλήμα ανεμιστήρα ² | 10 Κουμπί απενεργοποίησης ¹⁰ |
| 3 Βίδα ασφάλισης ³ | 11 Ένδειξη λειτουργίας ¹¹ |
| 4 Ορθοστάτης ⁴ | 12 IR είσοδος ¹² |
| 5 Καλώδιο ρεύματος ⁵ | 13 Κουμπί λειτουργίας ¹³ |
| 6 Κουμπί ενεργοποίησης / ταχύτητας ⁶ | 14 Κουμπί χρονοδιακόπτη ¹⁴ |
| 7 Ένδειξη χρονοδιακόπτη ⁷ | 15 Τηλεχειριστήριο ¹⁵ |
| 8 Ένδειξη ισχύος ⁸ | |

Χαρακτηριστικά

Προϊόν	Ανεμιστήρας ορθοστάτης με τηλεχειριστήριο
Αριθμός είδους	FNST12FWT40
Διαστάσεις (μ x π x υ)	60 x 60 x 125 cm
Βάρος	2,4 kg
Τάση εισόδου	230 VAC ~ 50 Hz
Ισχύς	45 W
Μπαταρία τηλεχειριστήριου	2x 1,5 V AAA (δεν περιλαμβάνεται)

Οδηγίες ασφάλειας

A ΠΡΟΕΙΔΟΠΟΙΗΣΗ

- Χρησιμοποιείτε το προϊόν μόνο σύμφωνα με αυτό το εγχειρίδιο.
- Διαβάστε προσεκτικά το εγχειρίδιο πριν την χρήση. Κρατήστε το εγχειρίδιο για μελλοντική αναφορά.
- Μην χρησιμοποιείτε το προϊόν εάν οποιοδήποτε τμήμα του έχει ζημιά ή ελάττωμα. Αντικαταστήστε αμέσως μία χαλασμένη ή ελαττωματική συσκευή.
- Μην εκθέτετε το προϊόν σε άμεσο ηλιακό φως, γυμνές φλόγες ή θερμαντικά στοιχεία.
- Μην εκθέτετε το προϊόν σε νερό ή υγρασία.
- Μην ρίχνετε κάτω το προϊόν και αποφύγετε τα τραντάγματα.
- Μην ανοίγετε το προϊόν.
- Να φυλάσσεται μακριά από παιδιά.
- Μην τοποθετείτε το χέρι ή άλλα αντικείμενα στις λεπίδες του ανεμιστήρα όταν ο ανεμιστήρας είναι ενεργοποιημένος.
- Μακριά από παιδιά κάτω των 3 ετών εκτός αν παρακολουθούνται συνεχώς.
- Μην χρησιμοποιείτε ένα προϊόν με βλάβη.
- Παιδιά από 3 έως 8 ετών μπορούν να ενεργοποιούν/ απενεργοποιούν το προϊόν μόνο αν έχει τοποθετηθεί ή εγκατασταθεί στην προκαθορισμένη θέση λειτουργίας και παρακολουθούνται ή έχουν δοθεί οδηγίες για την ασφαλή χρήση του προϊόντος και κατανοούν τους κινδύνους που εμπλέκονται. Παιδιά από 3 έως 8 χρονών δεν πρέπει να συνδέουν, να ρυθμίζουν και να καθαρίζουν το προϊόν ή να πραγματοποιούν την συντήρησή του.
- Το προϊόν αυτό μπορεί να χρησιμοποιηθεί από παιδιά 8 ετών και άνω και από άτομα με μειωμένες σωματικές, αισθητηριακές ή διανοητικές ικανότητες ή χωρίς εμπειρία και γνώσεις αν επιβλέπονται ή τους έχουν δοθεί οδηγίες για την ασφαλή χρήση του προϊόντος και κατανοούν τους κινδύνους που εμπλέκονται. Τα παιδιά δεν πρέπει να παίζουν με το προϊόν. Η καθαριότητα και η συντήρηση από τον χρήστη δεν πρέπει να πραγματοποιείται από παιδιά χωρίς επίβλεψη.
- Μην καλύπτετε το προϊόν.
- Μην ρίχνετε νερό πάνω στο προϊόν.
- Μην αφήνετε το νερό να εισχωρήσει στο προϊόν.
- Μην τοποθετείτε το προϊόν πάνω σε κινούμενα οχήματα ή οποιαδήποτε είναι εύκολο να αναποδογυρίσει.
- Μην μετακινείτε το προϊόν κατά τη λειτουργία.
- Το προϊόν πρέπει να τοποθετείται μακριά από ελαφριά είδη (π.χ. κουρτίνες, πλαστικές σακούλες, χαρτί) που μπορεί να καλυφθούν εύκολα την είσοδο αέρα.
- Αποσυνδέστε το καλώδιο ισχύος όταν το προϊόν δεν χρησιμοποιείται για μεγάλο χρονικό διάστημα.
- Όταν χρησιμοποιείτε μία επέκταση καλωδίου, να χρησιμοποιείτε μία όσο το δυνατόν πιο μικρή και πλήρως ξεδιπλωμένη.
- Μην χρησιμοποιείτε το προϊόν με χρονοδιακόπτη on/off ή άλλο εξοπλισμό που μπορεί να ενεργοποιήσει αυτόματα τη συσκευή.
- Μην τοποθετείτε το προϊόν κάτω από μία πρίζα.
- Για να μειώσετε τον κίνδυνο ηλεκτροπληξίας, η συντήρηση του προϊόντος πρέπει να πραγματοποιείται μόνο από εξουσιοδοτημένο τεχνικό συντήρησης.

- Μην αποσυνδέετε το προϊόν τραβώντας από το καλώδιο. Να κρατάτε πάντα γερά την πρίζα και να τραβάτε.
- Μην χρησιμοποιείτε το προϊόν σε χώρους όπου αποθηκεύονται εύφλεκτα υγρά ή αέρια.

Εγκατάσταση του προϊόντος (εικόνα Β)

- | | |
|--|---------------------------------------|
| 1 Αξονας μοτέρ | 6 Πτερύγιο ανεμιστήρα |
| 2 Κλειδίωμα | 7 Παξιμάδι για το πτερύγιο ανεμιστήρα |
| 3 Παξιμάδι | 8 Μπροστινό πλέγμα |
| 4 Οπίσθιο πλέγμα | 9 Βίδα |
| 5 Παξιμάδι στερέωσης για το οπίσθιο πλέγμα | |

1. Ακολουθήστε τις οδηγίες (βλέπε εικόνα Β).

A Βεβαιωθείτε ότι έχετε σφίξει τη βίδα ασφαλισής **A** ③.

A Τοποθετήστε το **B** ④ ⑤ ⑥ ⑦ ⑧ στον άξονα μοτέρ **B** ①.

A Βεβαιωθείτε ότι έχετε σφίξει το παξιμάδι για το πτερύγιο ανεμιστήρα **B** ⑦.

3. Κλείστε τα 4 κλιπ **B** ②.

4. Ασφαλίστε το μπροστινό πλέγμα **B** ⑧ στο οπίσθιο πλέγμα **B** ④ με την βίδα **B** ⑨ και το παξιμάδι **B** ③.

Χρήση το προϊόντος

Συνδέστε το καλώδιο ρεύματος **A** ⑤ σε μία πρίζα.

Μπορείτε να λειτουργήσετε τον ανεμιστήρα με τα κουμπιά στον ορθοστάτη, ή να χρησιμοποιήσετε το τηλεχειριστήριο **A** ⑮.

SK Rýchly návod

Διακωνο οvládaný stojanový ventilátor FNST12FWT40



Viac informácií nájdete v rozšírenom návode online: ned.is/fnst12fwt40

Určené použitie

Tento výrobok je určený výhradne ako ventilátor pre použitie vo vnútornom prostredí.

Tento výrobok je určený len na bežné použitie v domácnosti. Tento výrobok nie je určený pre: obchody, ľahký priemysel ani farmy. FNST12FWT40 je ventilátor s 3 rôznymi rýchlosťami.

Každá zmena výrobku môže mať následky na bezpečnosť, záruku a správne fungovanie.

Hlavné časti (obrázok A)

- | | |
|--------------------------------------|-----------------------------------|
| 1 Tlačidlo kmitania | 8 Indikátor napájania |
| 2 Teleso ventilátora | 9 Indikátor rýchlosti ventilátora |
| 3 Poistná skrutka | 10 Tlačidlo vypnutia |
| 4 Stojan základne | 11 Indikátor režimu |
| 5 Napájací kábel | 12 Vstup infračerveného signálu |
| 6 Tlačidlo zapnutia/rýchlosti otáčok | 13 Tlačidlo režimu |
| 7 Indikátor časovača | 14 Tlačidlo časovača |
| | 15 Dialkový ovládač |

Technické údaje

Produkt	Διακωνο οvládaný stojanový ventilátor
Číslo výrobku	FNST12FWT40
Rozmery (D x Š x V)	60 x 60 x 125 cm
Hmotnosť	2,4 kg
Vstupné napätie	230 V stried. ~ 50 Hz

Napájanie	45 W
Typ batérie dialkového ovládača	2x 1,5 V AAA (nie je súčasťou dodávky)

Bezpečnostné pokyny

A VAROVANIE

- Výrobok používajte len podľa opisu v tomto návode.
- Pred použitím si pozorne prečítajte návod. Návod uchovajte pre potreby v budúcnosti.
- Výrobok nepoužívajte, ak je jeho časť poškodená alebo chybná. Poškodené alebo chybné zariadenie okamžite vymeňte.
- Výrobok nevystavujte priamemu slnečnému svetlu, otvorenému ohňu a vysokej teplote.
- Výrobok nevystavujte vode alebo vlhkosti.
- Dávajte pozor, aby vám výrobok nepadol a zabráňte nárazom.
- Výrobok neotvárajte.
- Výrobok udržiavajte mimo dosahu detí.
- Nevkladajte ruku ani iné predmety do lopatiek ventilátora, keď je ventilátor zapnutý.
- Deti do 3 rokov by mali byť mimo dosahu výrobku alebo pod stálym dozorom.
- Poškodený výrobok nepoužívajte.
- Deti od 3 rokov do 8 rokov môžu výrobok iba zapínať/vypínať, a to za predpokladu, že výrobok bol umiestnený alebo nainštalovaný vo svojej normálnej prevádzkovej polohe a že sú pod dozorom alebo boli poučené o používaní výrobku bezpečným spôsobom a chápu súvisiace riziká. Deti od 3 rokov do 8 rokov nesmú pripájať výrobok do elektrickej siete, regulovať ho, ani ho čistiť, ani realizovať používateľskú údržbu.
- Tento výrobok môžu používať deti od 8 rokov a staršie a osoby so zníženými fyzickými, zmyslovými alebo mentálnymi schopnosťami alebo s nedostatkom skúseností a znalostí iba pod dozorom alebo pokiaľ sú poučení o používaní výrobku bezpečným spôsobom a chápu súvisiace riziká. Deti sa nesmú hrať s výrobkom. Čistenie a používateľskú údržbu nesmú vykonávať deti bez dozoru.
- Výrobok nezakrývajte.
- Na výrobok nestriekajte vodu.
- Nedovoľte, aby do výrobku vnikla voda.
- Výrobok neukladajte na pohybujúce sa vozidlá alebo na miesta, kde sa môže ľahko prevrátiť.
- Nepremiestňujte výrobok počas činnosti.
- Výrobok používajte mimo voľných prvkov (napr. záclon, plastových vrecúšok, papiera), ktoré môžu ľahko prikrýť nasávanie vzduchu.
- Ak výrobok dlhšiu dobu nepoužívate, odpojte ho od zdroja elektrickej energie.
- Pri používaní predlžovacieho kábla použite čo najkratší kábel, ktorý bude plne roziahnutý.
- Výrobok nepoužívajte s časovým spínačom alebo inými zariadeniami, ktoré by ho zapínali automaticky.
- Výrobok neďavajte priamo pod elektrickú zásuvku.
- Servis tohto výrobku môže vykonávať len kvalifikovaný technik, aby sa znížilo nebezpečenstvo poranenia elektrickým prúdom.
- Výrobok neodpájajte zo zásuvky tahaním kábla. Vždy chyťte zástrčku a vytiahnite ju.
- Výrobok nepoužívajte v miestnostiach, v ktorých sa používajú alebo skladujú horľavé kvapaliny alebo plyny.

Instalácia výrobku (obrázok B)

- | | |
|----------------------------------|------------------------------|
| 1 Hriadeľ motora | 6 Lopatka ventilátora |
| 2 Západka | 7 Matica lopatky ventilátora |
| 3 Matica | 8 Predná mriežka |
| 4 Zadná mriežka | 9 Skrutka |
| 5 Montážna matica zadnej mriežky | |

1. Postupujte podľa pokynov (pozrite si obrázok B).
1. Nezapodíajte na tlačidlo rýchlosti A (3).
2. Namontujte B (4, 5, 6, 7, 8) k hriadeľu motora B (1).
2. Nezapodíajte na tlačidlo rýchlosti A (3).
3. Zatvorte 4 západky B (2).
4. Prilepte prednú mriežku B (8) k zadnej mriežke B (4) pomocou skrutky B (9) a matice B (3).

Používanie výrobku

Pripojte napájací kábel A (5) k napájacej elektrickej zásuvke. Ventilátor je možné ovládať pomocou gombíkov na stojane alebo pomocou dodaného diaľkového ovládača A (15).

CS Rychlý návod

Stojanový ventilátor s diaľkovým ovládáním FNST12FWT40



Více informací najdete v rozšířené příručce online: ned.is/fnst12fw40

Zamýšlené použitie

Výrobek je určen k použití výhradně jako ventilátor ve vnitřních prostorách. Tento výrobek je určen výhradně k běžnému domácímu použití. Tento výrobek není určen pro: obchody, lehký průmysl či na farmy. FNST12FWT40 značky Nedis je ventilátor s 3 různými rychlostmi. Jakékoli úpravy výrobku mohou ovlivnit jeho bezpečnost, záruku a správné fungování.

Hlavní části (obrázek A)

- | | |
|--------------------------------|----------------------------------|
| 1 Tlačítko natáčení | 9 Ukazatel rychlosti ventilátoru |
| 2 Kryt ventilátoru | 10 Tlačítko vypnutí |
| 3 Zajišťovací šroub | 11 Ukazatel režimů |
| 4 Stojan | 12 Vstup IR |
| 5 Napájecí kabel | 13 Tlačítko režimů |
| 6 Tlačítko zapnutí / rychlosti | 14 Tlačítko časovače |
| 7 Ukazatel časovače | 15 Diaľkové ovládání |
| 8 Ukazatel napájení | |

Technické údaje

Produkt	Stojanový ventilátor s diaľkovým ovládáním
Číslo položky	FNST12FWT40
Rozměry (D × Š × V)	60 × 60 × 125 cm
Hmotnosť	2,4 kg
Vstupní napětí	230 VAC, 50 Hz
Napájení	45 W
Typ baterie v diaľkovém ovládání	2x 1,5 V AAA (není v balení)

Bezpečnostní pokyny

- VAROVÁNÍ**
- Výrobek používejte pouze tak, jak je popsáno v této příručce.
 - Před použitím si pečlivě přečtete příručku. Příručku uschovejte pro případné budoucí použití.
 - Výrobek nepoužívejte, pokud je jakákoliv část poškozená nebo vadná. Poškozené nebo vadné zařízení okamžitě vyměňte.
 - Nevystavujte výrobek přímému slunečnímu záření, otevřenému ohni či vysokým teplotám.
 - Nevystavujte výrobek působení vody ani vlhkosti.

- Zabraňte pádu výrobku a chraňte jej před nárazy.
- Nesnažte se výrobek otevřít.
- Výrobek udržujte mimo dosah dětí.
- Nevkládejte ruce ani žádné předměty do lopatek ventilátoru, když je ventilátor zapnutý.
- Děti mladší než 3 roky by měly být v dostatečné vzdálenosti, pokud nebudou pod neustálým dozorem.
- Nepoužívejte poškozený výrobek.
- Děti ve věku od 3 let do 8 let mohou výrobek zapínat a vypínat pouze za předpokladu, že byli umístěn nebo nainstalován v určené pracovní poloze a že jsou pod dozorem nebo jim byly sděleny pokyny týkající se bezpečného používání výrobku a ony pochopily nebezpečí. Děti ve věku od 3 let do 8 let nesmí výrobek zapojovat, regulovat, čistit ani provádět uživatelskou údržbu.
- Tento výrobek mohou používat děti od 8 let a osoby se sníženými tělesnými, smyslovými nebo duševními schopnostmi nebo s nedostatkem zkušeností a znalostí, pokud jsou pod dohledem, nebo podle pokynů ohledně bezpečného používání výrobku, pokud se seznámí s možnými riziky. Děti by si s výrobkem neměly hrát. Čištění a uživatelskou údržbu nesmí vykonávat děti bez dozoru.
- Výrobek nezakrývejte.
- Na výrobek nestříkejte vodu.
- Zabraňte vniknutí vody do výrobku.
- Neumísťujte výrobek na pohybující se vozidla nebo tam, kde by se mohl snadno překloupat.
- Během provozu výrobek nepřemisťujte.
- Výrobek uchovávejte v dostatečné vzdálenosti od volných věcí (např. záclon, plastových sáčků, papíru), které by mohly snadno zakrýt přívod vzduchu.
- Pokud přístroj delší dobu nepoužíváte, odpojte napájecí kabel.
- Při použití prodlužovacího kabelu použijte kabel, který je co nejkratší a zcela napnutý.
- Nepoužívejte výrobek s časovačem zapnutí/vypnutí nebo jiným zařízením, které by mohly zařízení automaticky zapnout.
- Neumísťujte výrobek přímo pod zásuvku.
- Servisní zásahy na tomto výrobku smí provádět pouze kvalifikovaný technik údržby, sníží se tak riziko úrazu elektrickým proudem.
- Výrobek neodpojujte taháním za kabel. Vždy uchopte a vytáhněte zástrčku.
- Nepoužívejte výrobek v místnostech, kde se používají nebo skladují hořlavé kapaliny nebo plyny.

Instalace výrobku (obrázek B)

- | | |
|--------------------------------|------------------------------|
| 1 Hřídel motoru | 6 Lopatka ventilátoru |
| 2 Západka | 7 Matice lopatky ventilátoru |
| 3 Matice | 8 Přední mřížka |
| 4 Zadní mřížka | 9 Šroub |
| 5 Montážní matice zadní mřížky | |

1. Řiďte se pokyny (viz obrázek B)
1. Nezapomeňte utáhnout zajišťovací šroub A (3).
2. Namontujte B (4, 5, 6, 7, 8) na hřídel motoru B (1).
2. Nezapomeňte utáhnout matičku lopatky ventilátoru B (7).
3. Zavřete 4 západky B (2).
4. Prilepte přední mřížku B (8) k zadní mřížce B (4) pomocí šroubu B (9) a matice B (3).

Použití výrobku

Pripojte napájecí kabel A (5) do zásuvky. Ventilátor lze ovládat pomocí tlačítka na stojanu nebo pomocí diaľkového ovládání A (15).

Ventilator de podea FNST12FWT40 telecomandat



Pentru informații suplimentare, consultați manualul extins, disponibil online: ned.is/fnst12fw40

Utilizare preconizată

Acest produs este destinat exclusiv pentru utilizare în interior. Produsul este destinat exclusiv pentru utilizare casnică normală. Acest produs nu este destinat folosirii în: magazine, industrie ușoară sau în cadrul fermelor. FNST12FWT40 este un ventilator cu 3 turații diferite. Orice modificare a produsului poate avea consecințe pentru siguranța, garanția și funcționarea corectă a produsului.

Piese principale (imagine A)

- | | |
|--------------------------|--------------------------------|
| 1 Buton oscilații | 9 Indicator turație ventilator |
| 2 Carcasa ventilatorului | 10 Buton oprit |
| 3 Șurub de blocare | 11 Indicator de mod |
| 4 Stativ de bază | 12 Intrare IR |
| 5 Cablu electric | 13 Buton pentru mod |
| 6 Buton pornit / turație | 14 Buton temporizator |
| 7 Indicator temporizator | 15 Telecomandă |
| 8 Indicator de putere | |

Specificații

Produs	Ventilator de podea telecomandat
Numărul articolului	FNST12FWT40
Dimensiuni (L x l x h)	60 x 60 x 125 cm
Greutate	2,4 kg
Tensiune de intrare	230 VCA ~ 50 Hz
Putere	45 W
Tipul bateriei telecomenzii	2x 1,5 V AAA (nu sunt incluse)

Instrucțiuni de siguranță

AVERTISMENT

- Folosiți produsul exclusiv conform descrierii din acest manual.
- Înainte de utilizare, citiți cu atenție manualul. Păstrați manualul pentru a-l consulta ulterior.
- Nu folosiți produsul dacă o piesă este deteriorată sau defectă. Înlocuiți imediat un dispozitiv deteriorat sau defect.
- Nu expuneți produsul la lumina directă a soarelui, foc deschis sau surse de căldură.
- Nu expuneți produsul la apă sau umezeală.
- Nu lăsați produsul să cadă și evitați ciocnirile elastice.
- Nu deschideți produsul.
- Nu lăsați produsul la îndemâna copiilor.
- Nu introduceți mâna sau alte obiecte în paletele ventilatorului când ventilatorul este pornit.
- Copiii cu vârsta mai mică de 3 ani nu trebuie lăsați să se apropie de produs decât dacă sunt supravegheați continuu.
- Nu folosiți un produs avariat.
- Copiii cu vârsta cuprinsă între 3 și 8 ani au voie doar să pornească/oprească produsul cu condiția ca acesta să fi fost amplasat sau montat în poziția sa normală de operare intenționată și să fie supravegheați sau instruiți asupra utilizării în siguranță a produsului și să înțeleagă pericolele pe care le implică

produsul. Copiii cu vârsta cuprinsă între 3 și 8 ani nu vor conecta la alimentare electrică, regla și curăța produsul și nici nu vor realiza operațiuni de întreținere efectuată de utilizator.

- Acest produs poate fi utilizat de copiii cu vârsta peste 8 ani și de persoanele cu capacități fizice, senzoriale sau mentale reduse sau fără experiență și fără cunoștințe dacă acestea sunt supravegheate sau instruite cu privire la utilizarea produsului într-un mod sigur și înțeleg pericolele implicare. Copiii nu trebuie să se joace cu produsul. Curățarea și întreținerea de către utilizator nu trebuie să fie efectuate de copii fără supraveghere.
- Nu acoperiți produsul.
- Nu stropiți produsul cu apă.
- Nu lăsați apa să pătrundă în produs.
- Nu așezați produsul pe vehicule în mișcare sau în alte locuri în care s-ar putea răsturna.
- Nu deplasați produsul în timpul funcționării.
- Țineți produsul la distanță de produsele care ar putea acoperi cu ușurință admisia aerului (de ex. perdele, pungii de plastic, hârtie).
- Deconectați cablul de alimentare când nu folosiți produsul o perioadă îndelungată.
- Când folosiți un prelungitor, alegeți unul cât mai scurt posibil și complet extins.
- Nu utilizați produsul folosind temporizatorul pornit/oprit sau alte echipamente care pot porni automat dispozitivul.
- Nu amplasați produsul imediat sub o priză electrică.
- Service-ul asupra acestui produs poate fi realizat doar de către un tehnician calificat pentru întreținere, pentru a reduce riscul de electrocutare.
- Nu trageți de cablu pentru a deconecta produsul de la priză. Apucați întotdeauna ștecherul și trageți de acesta.
- Nu utilizați produsul în camere în care sunt folosite sau depozitate lichide sau gaze inflamabile.

Instalarea produsului (imagine B)

- | | |
|--------------------------------|----------------------------------|
| 1 Intrare IR | 6 Paleta ventilatorului |
| 2 Închizătoare | 7 Piulița paletei ventilatorului |
| 3 Piuliță | 8 Grilă față |
| 4 Grilă spate | 9 Șurub |
| 5 Șurub de montare grilă spate | |

- Respectați instrucțiunile (vezi imaginea B).
- Asigurați-vă că ați strâns șurubul de blocare **A** (3).
- Asamblați **B** (4, 5, 6, 7, 8) la arborele motorului **B** (1).
- Asigurați-vă că ați strâns șurubul paletei ventilatorului **B** (7).
- Închideți cele 4 închizătoare **B** (2).
- Fixați grila față **B** (8) la grila spate **B** (4) cu șurubul **B** (9) și piulița **B** (3).

Utilizarea produsului

Conectați cablul electric **A** (5) la priza electrică. Puteți comanda ventilatorul cu ajutorul butoanelor de pe stativ sau cu ajutorul telecomenzii incluse **A** (15).

