

nedis

Air Purifier

Suitable for: 45m²

AIPU300CWT

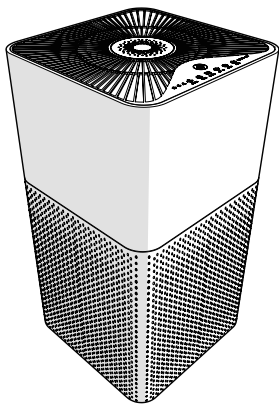

ned.is/aipu300cwt



EN	Quick start guide	4
DE	Kurzanleitung	8
FR	Guide de démarrage rapide	12
NL	Verkorte handleiding	17
IT	Guida rapida all'avvio	21
ES	Guía de inicio rápido	25
PT	Guia de iniciação rápida	29
SV	Snabbstartsguide	33
FI	Pika-aloitusopas	37
NO	Hurtigguide	41
DA	Vejledning til hurtig start	45
HU	Gyors beüzemelési útmutató	49
PL	Przewodnik Szybki start	54
EL	Οδηγός γρήγορης εκκίνησης	58
SK	Rýchly návod	62
CS	Rychlý návod	66
RO	Ghid rapid de inițiere	70

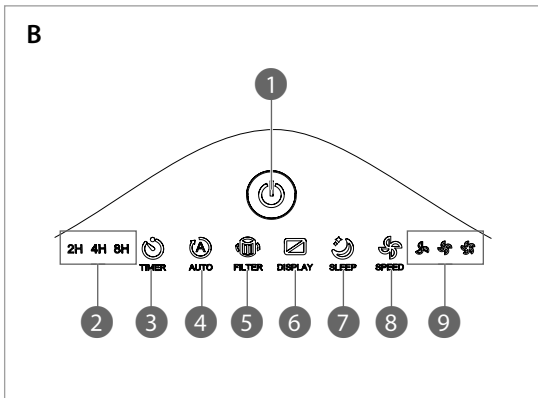
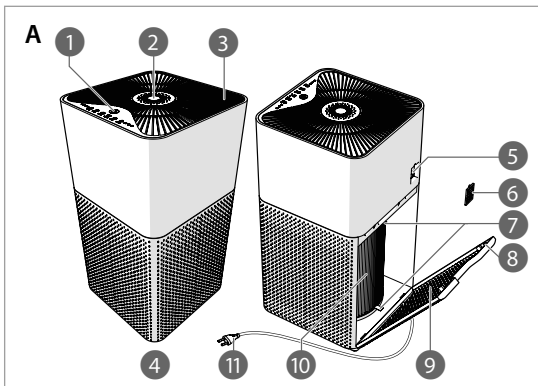

EN Quick start guide

Air purifier

AIPU300CWT



For more information see the extended manual online:
ned.is/aipu300cwt

Intended use

The product is intended to purify the air in a room.

The purifier can filter the air in a room up to 45m².

Any modification of the product may have consequences for safety, warranty and proper functioning.

Main parts (image A)

- | | |
|--------------------------------------|-------------------------------|
| 1 LED display ¹ | 7 Pull tabs ¹ |
| 2 Air quality indicator ¹ | 8 safety trigger ¹ |
| 3 Air outlet ¹ | 9 Filter cover ¹ |
| 4 Air inlet ¹ | 10 Air filter ¹ |
| 5 Sensor ¹ | 11 Power plug ¹ |
| 6 Sensor cover ¹ | |

Interface (image B)

- | | |
|---------------------------------------|---|
| 1 On/off button ¹ | 6 Display lock / unlock button ¹ |
| 2 Timer indicator ¹ | 7 Sleep mode button ¹ |
| 3 Timer button ¹ | 8 Fan speed button ¹ |
| 4 Auto mode button ¹ | 9 Fan speed indicator ¹ |
| 5 Check filter indicator ¹ | |

Safety instructions

WARNING

- Read the instructions before use.
- Only use the product as described in this manual.
- Do not use a damaged product.
- Do not connect a bound cable to the power outlet.
- Only use the product indoors.

- Do not use the product in wet or damp environments.
- Do not place the product near gas, an electric burner or a heated oven.
- Do not cover ventilation openings.
- Do not insert any objects into the product.
- Do not place items on top of it.
- If servicing is needed, refer to qualified personnel.
- Do not let the power cable touch hot surfaces.
- Do not use the power cable to carry the device.
- Do not unplug the product by pulling on the cable. Always grasp the plug and pull.

Removing the packaging

1. Open **A 9**.
 2. Take out **A 10**.
 3. Remove the packaging and reinstall **A 10**.
- A** Make sure **A 7** is facing towards **A 8**.
4. Close **A 9**.
- i** **A 8** magnetically locks **A 9**.
- i** When **A 8** is not connected properly, the product does not work.
5. Do not place the product within 40 cm of the wall to ensure proper operation.
 6. Plug **A 11** in a power outlet.
- i** The product automatically shuts off when **A 9** is removed.

Using the product

1. Press **B 1** to switch on the product.
 2. Press **B 8** to increase / decrease the fan speed.
- i** **B 9** indicates the selected fan speed.
- i** For optimal functioning run the product for 15 – 20 minutes at maximum speed.
3. Optionally, choose one of the following:
 - **B 2** to select 'timer'.
 - **B 4** to select 'auto'.
 - **B 7** to select 'sleep'.
- i** Keep the windows closed while the product is switched on.

Air quality indicator

Colour	Air quality
Red	Bad
Yellow	Moderate
Green	Good
Blue	Very good

A 2 shows the air quality using colours.

After 30 seconds, **A 3** changes colour based on the current air quality.

Change the brightness of **A 3** by pressing **A 3** using the palm of your hand.

Set timer

1. Press **B 3** to set the timer.
 2. Press **B 3** to increase / decrease the time.
- i B 2** shows the selected time.
Time options: 2 hours, 4 hours, 8 hours.
3. To cancel the timer, restart the product.

Set auto mode

1. Press **B 4** to select auto mode.
The sensor indicates the air quality and adjust the speed of the fan if necessary.
2. Press **B 7** of **B 8** to exit this mode.

Set sleep mode

1. Press **B 7** to select sleep mode.
- i** In sleep mode, the product operates as quiet as possible.
2. Press **B 4** of **B 8** to exit this mode.

Memory function

- The product remembers the latest settings when switched off.
- The product resumes with these settings when switched back on.

Troubleshooting

Problem	Solution
The product does not switch on.	Connect to a power outlet. Check if the power cord is damaged. Make sure A 8 is closed.
The product is making strange noises.	Make sure A 10 is placed in the correct way. Press B 8 to increase the speed Replace A 10 .
Poor purification quality.	Do not block ventilation openings and make sure that there is enough space around the product. Make sure A 10 is placed in the right way. Make sure the room is smaller than 45 m ² . Replace A 10 .
The product spreads an unpleasant odour.	Make sure the room has a relative humidity below 85 %. Replace A 10 .
A 10 illuminates after replacing B 5 .	Press and hold B 5 for 3 seconds to reset.

Specifications

Product	Air purifier
Article number	AIPU300CWT
Dimensions (l x w x h)	285 x 285 x 550 mm
Applicable area	< 45 m ²
Clean air delivery rate	350 m ³ / h
Noise level	< 54 dB
Operating temperature	-10 °C - 40 °C
Operating humidity	< 95 % RH

Power supply	220 - 240 VAC ~ 50 / 60 Hz
Rated power	40 W
Standby power	< 0.5 W

DE Kurzanleitung

Luftreiniger

AIPU300CWT



Weitere Informationen finden Sie in der erweiterten Anleitung online: ned.is/aipu300cwt

Bestimmungsgemäße Verwendung

Das Gerät dient zur Reinigung der Raumluft.

Der Luftreiniger kann die Luft in Räumen bis zu 45 m² Grundfläche filtern.

Jegliche Modifikation des Produkts kann Folgen für die Sicherheit, Garantie und ordnungsgemäße Funktionalität haben.

Hauptbestandteile (Abbildung A)

- | | |
|--------------------------------------|-------------------------------------|
| 1 LED-Display ¹⁾ | 7 Zuglaschen ¹⁾ |
| 2 Luftqualitätsanzeige ¹⁾ | 8 Sicherheitsauslöser ¹⁾ |
| 3 Luftauslass ¹⁾ | 9 Filterabdeckung ¹⁾ |
| 4 Lufteinlass ¹⁾ | 10 Luftfilter ¹⁾ |
| 5 Sensor ¹⁾ | 11 Netzstecker ¹⁾ |
| 6 Sensorabdeckung ¹⁾ | |

Schnittstelle (Abbildung B)

- | | |
|--------------------------------------|---|
| 1 Ein/Aus-Schalter ¹⁾ | 6 Display Sperr-/Entriegelungstaste ¹⁾ |
| 2 Timer-Anzeige ¹⁾ | 7 Sleep-Modus-Taste ¹⁾ |
| 3 Timer-Taste ¹⁾ | 8 Lüfterdrehzahl-Taste ¹⁾ |
| 4 Auto-Modus-Taste ¹⁾ | 9 Lüfterdrehzahl-Anzeige ¹⁾ |
| 5 Filteranzeige prüfen ¹⁾ | |







Sicherheitshinweise

WARNUNG

- Lesen Sie vor der Verwendung die Anweisungen.
- Verwenden Sie das Produkt nur wie in dieser Anleitung beschrieben.
- Verwenden Sie keinesfalls ein beschädigtes Produkt.
- Schließen Sie keine zusammengebundenen Kabel am Stromnetz an.
- Verwenden Sie das Produkt nur innerhalb von Gebäuden.
- Verwenden Sie das Produkt nicht in nassen oder feuchten Umgebungen.
- Platzieren Sie das Produkt nicht in der Nähe von Gas, einem Elektrobrenner oder einem aufgeheizten Ofen.
- Verdecken Sie keinesfalls die Belüftungsöffnungen.
- Führen Sie keine Objekte in das Produkt ein.
- Legen Sie keine anderen Gegenstände darauf.
- Wenden Sie sich im Servicefall bitte an Fachkräfte.
- Lassen Sie das Stromkabel keine heißen Oberflächen berühren.
- Tragen Sie das Gerät nicht am Stromkabel.
- Ziehen Sie das Produkt niemals am Kabel aus der Steckdose. Halten Sie immer den Stecker fest und ziehen Sie daran.

Auspacken

1. Öffnen Sie **A 9**.
2. Nehmen Sie **A 10** heraus.
3. Entfernen Sie die Verpackung und setzen Sie **A 10** wieder ein.
-  Achten Sie darauf, dass **A 7** zu **A 8** hin weist.
4. Schließen Sie **A 9**.
-  **A 8** verriegelt **A 9** magnetisch.
-  Wenn **A 8** nicht korrekt angeschlossen ist, funktioniert das Produkt nicht.
5. Platzieren Sie das Produkt nicht näher als 40 cm an einer Wand, um einen ordnungsgemäßen Betrieb sicherzustellen.
6. Stecken Sie **A 11** in eine Steckdose.
-  Das Produkt schaltet sich automatisch ab, sobald **A 9** entfernt wird.

Verwenden des Produkts

1. Drücken Sie **B 1**, um das Produkt einzuschalten.
2. Drücken Sie **B 8**, um die Lüfterdrehzahl zu erhöhen/zu verringern.
-  **B 9** zeigt die ausgewählte Lüfterdrehzahl an.





- 1 Um einen optimalen Betrieb zu gewährleisten, lassen Sie das Produkt etwa 15 – 20 Minuten bei höchster Geschwindigkeit laufen.
- 3. Optional können Sie eine der folgenden Optionen auswählen:
 - **B 2** zur Auswahl des Timers „**Timer**“.
 - **B 4** zur Auswahl der Auto-Funktion „**Auto**“.
 - **B 7** zur Auswahl der Sleep-Funktion „**Sleep**“.
- 1 Achten Sie darauf, dass die Fenster geschlossen sind, während das Produkt in Betrieb ist.

Luftqualitätsanzeige

Farbe	Luftqualität
Rot	Schlecht
Gelb	Mäßig
Grün	Gut
Blau	Sehr gut

A 2 zeigt die Luftqualität mit Farben an.

Nach 30 Sekunden wechselt **A 3** die Farbe entsprechend der aktuellen Luftqualität.

Sie können die Helligkeit von **A 3** ändern, indem Sie mit Ihrer Handfläche auf **A 3** drücken.

Timer einstellen

1. Drücken Sie **B 3**, um den Timer einzustellen.
2. Drücken Sie **B 3**, um die Zeit zu erhöhen/zu verringern.
- 1 **B 2** zeigt die ausgewählte Zeit an.
Zeitoptionen: 2 Stunden, 4 Stunden, 8 Stunden.
3. Um den Timer abzubrechen, starten Sie das Produkt neu.

Auto-Modus einstellen

1. Drücken Sie **B 4**, um den Auto-Modus auszuwählen.
Der Sensor misst die Luftqualität und passt die Lüfterdrehzahl gegebenenfalls an.
2. Drücken Sie **B 7** in **B 8**, um diesen Betriebsmodus zu verlassen.





Ruhemodus einstellen

1. Drücken Sie **B 7**, um den Sleep-Modus auszuwählen.
i Im Sleep-Modus läuft das Produkt möglichst leise.
2. Drücken Sie **B 4** in **B 8**, um diesen Betriebsmodus zu verlassen.

Speicherfunktion

- Beim Abschalten merkt sich das Produkt die zuletzt ausgewählten Einstellungen.
- Wird das Produkt später wieder eingeschaltet, nimmt es den Betrieb mit diesen Einstellungen wieder auf.

Problemlösung

Problem	Lösung
Das Produkt lässt sich nicht einschalten.	Schließen Sie es an eine Steckdose an. Überprüfen Sie, ob das Stromkabel beschädigt ist. Vergewissern Sie sich, dass A 8 geschlossen ist.
Das Produkt macht seltsame Geräusche.	Vergewissern sie sich, dass A 10 richtig eingesetzt wurde. Drücken Sie B 8 , um die Drehzahl zu erhöhen. Tauschen Sie A 10 aus.
Schlechte Reinigungsqualität.	Blockieren Sie keine Belüftungsschlitze und sorgen Sie dafür, dass das Produkt ausreichend Freiraum hat. Vergewissern sie sich, dass A 10 richtig eingesetzt wurde. Vergewissern Sie sich, dass der Raum kleiner als 45 m ² ist. Tauschen Sie A 10 aus.
Das Produkt erzeugt einen unangenehmen Geruch.	Vergewissern Sie sich, dass die relative Luftfeuchtigkeit im Raum unter 85 % liegt. Tauschen Sie A 10 aus.
A 10 leuchtet auf, nachdem B 5 ausgetauscht wurde.	Zum Zurücksetzen halten Sie B 5 etwa 3 Sekunden gedrückt.



Spezifikationen

Produkt	Luftreiniger
Artikelnummer	AIPU300CWT
Größe (L x B x H)	285 x 285 x 550 mm
Einsatzbereich	< 45 m ²
Reinluftdurchsatz	350 m ³ / h
Geräuschpegel	< 54 dB
Betriebstemperatur	-10 °C - 40 °C
Betriebsfeuchtigkeit	< 95 % RLF
Stromversorgung	220 - 240 VAC ~ 50 / 60 Hz
Nennleistung	40 W
Standby-Leistung	< 0,5 W

FR

Guide de démarrage rapide

Purificateur d'air

AIPU300CWT



Pour plus d'informations, consultez le manuel détaillé en ligne : ned.is/aipu300cwt

Utilisation prévue

Le produit est destiné à purifier l'air dans une pièce.

Le purificateur peut filtrer l'air dans une pièce jusqu'à 45m².

Toute modification du produit peut avoir des conséquences sur la sécurité, la garantie et le bon fonctionnement.

Pièces principales (image A)

- 1 Affichage LED
- 2 Indicateur de qualité de l'air
- 3 Sortie d'air
- 4 Entrée d'air
- 5 Capteur
- 6 Couverture du capteur
- 7 Onglets à tirer
- 8 gâchette de sécurité

9 Couverture du filtre

10 Filtre à air

11 Fiche d'alimentation

Interface (image B)

1 Bouton Marche/Arrêt

2 Indicateur de minuterie

3 Bouton de minuterie

4 Bouton de mode auto

5 Indicateur de vérification du filtre

6 Bouton de verrouillage / déverrouillage de l'affichage

7 Bouton de mode veille

8 Bouton de vitesse du ventilateur

9 Indicateur de vitesse du ventilateur

Consignes de sécurité

AVERTISSEMENT

- Lisez les instructions avant utilisation.
- Utilisez le produit uniquement comme décrit dans le présent manuel.
- Ne pas installer ou utiliser un appareil endommagé.
- Ne pas connecter un câble relié à la prise de courant.
- Utilisez le produit uniquement à l'intérieur.
- Ne pas utiliser le produit dans des environnements humides ou mouillés.
- Ne pas placer le produit à proximité d'un brûleur à gaz, d'une plaque électrique ou d'un four chaud.
- Ne couvrez pas les orifices de ventilation.
- Ne pas insérer d'objets dans le produit.
- Ne pas placer d'objets dessus.
- Si un entretien est nécessaire, consultez un personnel qualifié.
- Ne pas laisser le câble d'alimentation toucher des surfaces chaudes.
- Ne pas utiliser le câble d'alimentation pour transporter l'appareil.
- Ne débranchez pas le produit en tirant sur le câble. Saisissez toujours la fiche et tirez.

Retirer l'emballage

1. Ouvrez **A 9**.

2. Sortez **A 10**.

3. Retirez l'emballage et réinstallez **A 10**.

 Assurez-vous que **A 7** soit face à **A 8**.

4. Fermez **A 9**.
- i** **A 8** verrouille magnétiquement **A 9**.
- i** Quand **A 8** n'est pas correctement connecté, le produit ne fonctionne pas.
5. Ne pas placer le produit à moins de 40 cm du mur afin d'assurer un bon fonctionnement.
6. Branchez **A 11** sur une prise de courant.
- i** Le produit s'arrête automatiquement lorsque **A 9** est retiré.

Utiliser le produit

1. Appuyez sur **B 1** pour mettre le produit sous tension.
2. Appuyez sur **B 8** pour augmenter / réduire la vitesse du ventilateur.
- i** **B 9** indique la vitesse du ventilateur sélectionnée.
- i** Pour un fonctionnement optimal, utilisez le produit pendant 15 - 20 minutes à la vitesse maximale.
3. Sinon, choisissez l'une des options suivantes :
 - **B 2** pour sélectionner « **minuterie** » (timer).
 - **B 4** pour sélectionner « **auto** ».
 - **B 7** pour sélectionner « **veille** » (sleep).
- i** Laissez les fenêtres fermées lorsque le produit est en marche.

Indicateur de qualité de l'air

Couleur	Qualité de l'air
Rouge	Mauvaise
Jaune	Modérée
Verte	Bonne
Bleu	Très bonne

A 2 montre la qualité de l'air à l'aide de couleurs.
 Au bout de 30 secondes, **A 3** change de couleur en fonction de la qualité de l'air actuelle.
 Changez la luminosité de **A 3** en appuyant sur **A 3** avec la paume de votre main.

Réglage de la minuterie

1. Appuyez sur **B 3** pour régler la minuterie.
 2. Appuyez sur **B 3** pour augmenter / réduire la durée.
i B 2 affiche l'heure sélectionnée.
- Options de durée : 2 heures, 4 heures, 8 heures.
3. Pour annuler la minuterie, redémarrez le produit.

Régler le mode auto

1. Appuyez sur **B 4** pour sélectionner le mode auto.
Le capteur indique la qualité de l'air et ajuste la vitesse du ventilateur si nécessaire.
2. Appuyez sur **B 7** de **B 8** pour quitter ce mode.

Régler le mode veille

1. Appuyez sur **B 7** pour sélectionner le mode veille.
i En mode veille, le produit fonctionne aussi silencieusement que possible.
2. Appuyez sur **B 4** de **B 8** pour quitter ce mode.

Fonction de mémoire

- Le produit garde en mémoire les derniers paramètres lorsqu'il est hors tension.
- Le produit reprend ces paramètres lorsqu'il est remis sous tension.

Dépannage

Problème	Solution
Le produit ne se met pas sous tension.	Connectez-le à une prise de courant. Vérifiez si le cordon d'alimentation est endommagé. Assurez-vous que A 8 soit fermé.
Le produit émet des bruits étranges.	Assurez-vous que A 10 soit placé de la bonne manière. Appuyez sur B 8 pour augmenter la vitesse Remplacez A 10 .

Mauvaise qualité de purification.	Ne bloquez pas les ouvertures de ventilation et assurez-vous qu'il y ait suffisamment d'espace autour du produit. Assurez-vous que A10 soit placé de la bonne manière. Assurez-vous que la pièce soit inférieure à 45 m ² . Remplacez A10 .
Le produit répand une odeur désagréable.	Assurez-vous que la pièce ait une humidité relative inférieure à 85 %. Remplacez A10 .
A10 s'allume après avoir remplacé B5 .	Appuyez et maintenez B5 pendant 3 secondes pour effectuer une réinitialisation.

Spécifications

Produit	Purificateur d'air
Article numéro	AIPU300CWT
Dimensions (L x l x H)	285 x 285 x 550 mm
Zone applicable	< 45 m ²
Débit de diffusion d'air pur	350 m ³ / h
Niveau sonore	< 54 dB
Température fonctionnement	-10 °C - 40 °C
Humidité en fonctionnement	< 95 % HR
Source d'alimentation	220 - 240 VAC ~ 50 / 60 Hz
Puissance nominale	40 W
Alimentation en veille	< 0,5 W

Luchtreiniger

AIPU300CWT



Zie voor meer informatie de uitgebreide handleiding
online: ned.is/aipu300cwt

Bedoeld gebruik

Het product is bedoeld om de lucht in een ruimte te zuiveren.

De reiniger kan de lucht in een ruimte tot 45m² filteren.

Elke wijziging van het product kan gevolgen hebben voor veiligheid, garantie en correcte werking.

Belangrijkste onderdelen (afbeelding A)

- | | |
|----------------------------|------------------------------------|
| 1 LED-scherm | 7 Treklipjes |
| 2 Luchtkwaliteitsindicator | 8 veiligheidsactiveringsmechanisme |
| 3 Luchtuitlaat | 9 Filterdeksel |
| 4 Luchtinlaat | 10 Luchtfilter |
| 5 sensor | 11 Voedingsstekker |
| 6 Sensorafdekking | |

Interface (afbeelding B)

- | | |
|------------------------------|---|
| 1 Aan/Uit knop | 6 Knop voor display vergrendelen / ontgrendelen |
| 2 Timer indicator | 7 Slaapstand knop |
| 3 Timer knop | 8 Knop voor ventilatorsnelheid |
| 4 Auto-modus knop | 9 Indicator voor ventilatorsnelheid |
| 5 Controleer filterindicator | |

Veiligheidsvoorschriften

WAARSCHUWING

- Lees de instructies voor gebruik.
- Gebruik het product alleen zoals beschreven in deze handleiding.
- Neem een beschadigd product niet in gebruik.
- Sluit geen gebundelde kabel aan op het stopcontact.
- Gebruik het product alleen binnenshuis.

- Gebruik het product niet in een natte of vochtige omgeving.
- Plaats het product niet in de buurt van gas, een elektrische brander of een verwarmde oven.
- De ventilatieopeningen niet afdekken.
- Steek geen voorwerpen in het product.
- Leg geen voorwerpen bovenop de deken.
- Als onderhoud nodig is, raadpleeg dan bevoegd personeel.
- Laat het netsnoer niet met hete oppervlakken in aanraking komen.
- Gebruik het netsnoer niet om het apparaat te dragen.
- Trek de stekker niet uit het stopcontact door aan de kabel te trekken. Pak altijd de stekker vast en trek eraan.

De verpakking verwijderen

1. Open **A 9**.
 2. Verwijder **A 10**.
 3. Verwijder de verpakking en herinstalleer **A 10**.
- A** Zorg ervoor dat **A 7** naar **A 8** is gericht.
4. Sluit **A 9**.
 - i** **A 8** vergrendelt **A 9** magnetisch.
 - i** Wanneer **A 8** niet goed is aangesloten, werkt het product niet.
5. Plaats het product niet op minder dan 40 cm van een muur om een goede werking te garanderen.
 6. Steek **A 11** in een stopcontact.
 - i** Het product wordt automatisch uitgeschakeld wanneer **A 9** verwijderd wordt.

Het product gebruiken

1. Druk op **B 1** om het product aan te zetten.
 2. Druk op **B 8** om de ventilatorsnelheid te verhogen/verlagen.
 - i** **B 9** geeft de geselecteerde ventilatorsnelheid aan.
 - i** Voor een optimale werking laat het product gedurende 15 – 20 minuten op maximale snelheid draaien.
3. Of kies een van de volgende opties:
 - **B 2** om 'timer' te selecteren.
 - **B 4** om 'auto' te selecteren.
 - **B 7** om 'sleep' te selecteren.
 - i** Houd de vensters gesloten terwijl het product aan staat.



Luchtkwaliteitsindicator

Kleur	Luchtkwaliteit
Rood	Slecht
Geel	Matig
Groen	Goed
Blauw	Zeer goed

A 2 geeft m.b.v. kleuren de luchtkwaliteit aan.

Na 30 seconden verandert **A 3** van kleur op basis van de huidige luchtkwaliteit. Verander de helderheid van **A 3** door met de palm van uw hand op **A 3** te drukken.

Stel de timer in

1. Druk op **B 3** om de timer in te stellen.
2. Druk op **B 3** om de tijd te verhogen/verlagen.
i B 2 toont de gekozen tijd.
Tijdopties: 2 uren, 4 uren, 8 uren.
3. Om de timer te annuleren, start het product opnieuw.

Stel de auto-modus in

1. Druk op **B 4** om de auto-modus te selecteren.
De sensor geeft de luchtkwaliteit aan en past indien nodig de snelheid van de ventilator aan.
2. Druk op **B 7** van **B 8** om deze modus te verlaten.

De slaapmodus instellen

1. Druk op **B 7** om de slaapstand te selecteren.
- i** In de slaapstand werkt het product zo stil mogelijk.
2. Druk op **B 4** van **B 8** om deze modus te verlaten.

Geheugenfunctie

- Het product onthoudt de laatste instellingen wanneer het is uitgeschakeld.
- Het product gebruikt deze instellingen wanneer het weer wordt ingeschakeld.



Probleem oplossing

Probleem	Oplossing
Het product gaat niet aan.	Sluit het product aan op een stopcontact. Controleer of het netsnoer beschadigd is. Zorg ervoor dat A 8 gesloten is.
Het product maakt vreemde geluiden.	Zorg ervoor dat A 10 op de juiste manier geplaatst is. Druk op B 8 om de snelheid te verhogen Vervang A 10 .
Slechte zuiveringskwaliteit.	Blokkeer de ventilatieopeningen niet en zorg ervoor dat er voldoende ruimte rond het product is. Zorg ervoor dat A 10 op de juiste manier geplaatst is. Zorg ervoor dat de ruimte kleiner dan 45 m ² is. Vervang A 10 .
Het product verspreidt een onaangename geur.	Zorg ervoor dat de relatieve luchtvochtigheid in de kamer minder dan 85 % is. Vervang A 10 .
A 10 gaat branden nadat B 5 vervangen zijn.	Houd B 5 3 seconden lang ingedrukt om het te resetten.

Specificaties

Product	Luchtreiniger
Artikelnummer	AIPU300CWT
Afmetingen (l x b x h)	285 x 285 x 550 mm
Toepassingsoppervlakte	< 45 m ²
Schone luchttoevoersnelheid	350 m ³ / u
Geluidsniveau	< 54 dB

Bedrijfstemperatuur	-10 °C - 40 °C
Operationele vochtigheid	< 95 % RH
Voeding	220 - 240 VAC ~ 50 / 60 Hz
Nominaal vermogen	40 W
Sluipverbruik	< 0,5 W

IT Guida rapida all'avvio

Purificatore d'aria

AIPU300CWT



Per maggiori informazioni vedere il manuale esteso online:
ned.is/aipu300cwt

Usò previsto

Il prodotto è inteso per la purificazione dell'aria di un ambiente.

Il purificatore può filtrare l'aria in un ambiente con area massima di 45 m².

Eventuali modifiche al prodotto possono comportare conseguenze per la sicurezza, la garanzia e il corretto funzionamento.

Parti principali (immagine A)

- | | |
|---|--|
| 1 Display LED ¹ | 7 Linguette di estrazione ¹ |
| 2 Indicatore della qualità dell'aria ¹ | 8 Scatto di sicurezza ¹ |
| 3 Uscita dell'aria ¹ | 9 Coperchio del filtro ¹ |
| 4 Ingresso dell'aria ¹ | 10 Filtro dell'aria ¹ |
| 5 Sensore ¹ | 11 Spina di alimentazione ¹ |
| 6 Coperchio del sensore ¹ | |

Interfaccia (immagine B)

- | | |
|---------------------------------------|---|
| 1 Pulsante di accensione/spegnimento | 5 Spia controllo del filtro ¹ |
| 2 Indicatore timer ¹ | 6 Pulsante blocco/sblocco display ¹ |
| 3 Pulsante del timer ¹ | 7 Pulsante modalità Sleep ¹ |
| 4 Pulsante modalità Auto ¹ | 8 Pulsante di velocità della ventola ¹ |
| | 9 Indicatore di velocità della ventola ¹ |



Istruzioni di sicurezza

ATTENZIONE

- Leggere le istruzioni prima dell'uso.
- Utilizzare il prodotto solo come descritto nel presente manuale.
- Non utilizzare un prodotto danneggiato.
- Non collegare un cavo multicoppia alla presa elettrica.
- Utilizzare il prodotto solo in interni.
- Non utilizzare il prodotto in ambienti umidi o bagnati.
- Non posizionare il prodotto accanto a gas, bruciatori elettrici o forni riscaldati.
- Non coprire le aperture per la ventilazione.
- Non inserire alcun oggetto nel prodotto.
- Non poggiare alcun oggetto su di essa.
- Se è necessaria la manutenzione, rivolgersi a personale qualificato.
- Non lasciare che il cavo di alimentazione tocchi le superfici calde.
- Non utilizzare il cavo di alimentazione per trasportare il dispositivo.
- Non scollegare il prodotto tirandolo per il cavo. Afferrare sempre la presa e tirare.

Rimozione dell'imballaggio

1. Aprire **A 9**.
2. Estrarre **A 10**.
3. Rimuovere l'imballaggio e reinstallare **A 10**.
- A** Assicurarsi che **A 7** sia rivolto verso **A 8**.
4. Chiudere **A 9**.
- i** **A 8** blocca magneticamente **A 9**.
- i** Quando **A 8** non è collegato correttamente, il prodotto non funziona.
5. Non collocare il prodotto entro 40 cm dalla parete per assicurarne il corretto funzionamento.
6. Inserire **A 11** in una presa elettrica.
- i** Il prodotto si spegne automaticamente quando **A 9** viene rimosso.

Utilizzo del prodotto

1. Premere **B 1** per accendere il prodotto.
2. Premere **B 8** per aumentare/diminuire la velocità della ventola.
- i** **B 9** indica la velocità della ventola selezionata.
- i** Per un funzionamento ottimale, azionare il prodotto per 15 – 20 minuti a velocità massima.



3. Opzionalmente scegliere una delle possibilità seguenti:

- **B 2** per selezionare 'timer'.
- **B 4** per selezionare 'auto'.
- **B 7** per selezionare 'sleep'.

i Tenere le finestre chiuse quando il prodotto è acceso.

Indicatore della qualità dell'aria

Colore	Qualità dell'aria
Rosso	Scarsa
Giallo	Mediocre
Verde	Buona
Blu	Molto buona

A 2 mostra la qualità dell'aria tramite colori.

Dopo 30 secondi, **A 3** cambia colore in base alla qualità dell'aria attuale.

Modificare la luminosità **A 3** premendo **A 3** con il palmo della mano.

Impostazione del timer

1. Premere **B 3** per impostare il timer.
2. Premere **B 3** per aumentare/diminuire il tempo.

i **B 2** mostra il tempo selezionato.

Opzioni di tempo: 2 ore, 4 ore, 8 ore.

3. Per annullare il timer, riavviare il prodotto.

Impostazione della modalità Auto

1. Premere **B 4** per selezionare la modalità Auto.

Il sensore indica la qualità dell'aria e regola la velocità della ventola come necessario.

2. Premere **B 7** di **B 8** per uscire da questa modalità.

Impostazione della modalità Sleep

1. Premere **B 7** per selezionare la modalità Sleep.

i In modalità Sleep, il prodotto funziona il più silenziosamente possibile.

2. Premere **B 4** di **B 8** per uscire da questa modalità.

Funzione Memoria

- Quando viene spento, il prodotto ricorda le impostazioni più recenti.
- Quando viene riacceso, il prodotto riprende a funzionare con tali impostazioni.

Risoluzione dei problemi

Problema	Soluzione
Il prodotto non si accende.	Collegare a una presa elettrica. Verificare che il cavo di alimentazione non sia danneggiato. Assicurarsi che A 8 sia chiuso.
Il prodotto emette rumori anomali.	Assicurarsi che A 10 sia disposto in modo corretto. Premere B 8 per aumentare la velocità Sostituire A 10 .
Scarsa qualità di purificazione.	Non ostruire le aperture di ventilazione e assicurarsi che vi sia spazio a sufficienza intorno al prodotto. Assicurarsi che A 10 sia disposto in modo corretto. Assicurarsi che l'ambiente sia più piccolo di 45 m ² . Sostituire A 10 .
Il prodotto emette un odore sgradevole.	Assicurarsi che l'umidità relativa dell'ambiente sia inferiore a 85%. Sostituire A 10 .
A 10 si accende dopo aver sostituito B 5 .	Tenere premuto B 5 per 3 secondi per ripristinare.

Specifiche

Prodotto	Purificatore d'aria
Numero articolo	AIPU300CWT
Dimensioni (p x l x a)	285 x 285 x 550 mm

Area aplicabile	< 45 m ²
Tasso di erogazione aria pulita	350 m ³ / h
Livello di rumorosità	< 54 dB
Temperatura di funzionamento	-10 °C - 40 °C
Umidità d'esercizio	< 95 % UR
Alimentazione	220 - 240 VAC ~ 50 / 60 Hz
Potenza nominale	40 W
Potenza in standby	< 0,5 W

ES Guía de inicio rápido

Purificador de aire

AIPU300CWT



Para más información, consulte el manual ampliado en línea: ned.is/aipu300cwt

Uso previsto por el fabricante

El producto está diseñado para purificar el aire en una habitación.

El purificador puede filtrar el aire en una habitación de hasta 45 m².

Cualquier modificación del producto puede tener consecuencias para la seguridad, la garantía y el funcionamiento adecuado.

Partes principales (imagen A)

- | | |
|------------------------------------|---------------------------|
| 1 Pantalla LED | 7 Lengüetas para tirar |
| 2 Indicador de la calidad del aire | 8 Disparador de seguridad |
| 3 Salida de aire | 9 Tapa del filtro |
| 4 Entrada de aire | 10 Filtro de aire |
| 5 Sensor | 11 Enchufe de corriente |
| 6 Tapa del sensor | |

Interfaz (imagen B)

- | | |
|-----------------------------|----------------------------|
| 1 Botón ON/OFF | 3 Botón del temporizador |
| 2 Indicador de temporizador | 4 Botón de modo automático |

- | | |
|---|--|
| 5 Indicador de comprobación del filtro | 7 Botón de modo dormir |
| 6 Botón de bloqueo/desbloqueo de la pantalla | 8 Botón de velocidad del ventilador |
| | 9 Indicador de velocidad del ventilador |

Instrucciones de seguridad

ADVERTENCIA

- Lea las instrucciones antes de usarla.
- Utilice el producto únicamente tal como se describe en este manual.
- Nunca utilice un producto dañado.
- No conectar un cable atado a la toma de corriente.
- Este producto es para uso exclusivo en interiores.
- No utilice el producto en entornos húmedos o mojados.
- No colocar el producto cerca de gas, un quemador eléctrico o un horno calentado.
- No cubra las aberturas de ventilación.
- No introduzca objetos en el producto.
- No coloque artículos encima de ella.
- Si se necesita mantenimiento, remítase a personal cualificado.
- No dejar que el cable de alimentación toque superficies calientes.
- No use el cable de alimentación para transportar el dispositivo.
- No desenchufe el producto tirando del cable. Sujete siempre el enchufe y tire de él.

Retirar el embalaje

1. Abra **A 9**.
2. Extraiga **A 10**.
3. Retire el embalaje y reinstale **A 10**.
4.  Asegúrese de que **A 7** señale hacia **A 8**.
4. Cierre **A 9**.
- i** **A 8** cierra magnéticamente **A 9**.
- i** Si **A 8** no está correctamente conectado, el producto no funcionará.
5. No coloque el producto a menos de 40 cm de la pared para garantizar un funcionamiento apropiado.
6. Enchufe **A 11** a una toma de corriente.
- i** El producto se apaga automáticamente cuando se quita **A 9**.

Uso del producto

1. Pulse **B 1** para encender el producto.
2. Pulse **B 8** para aumentar/reducir la velocidad del ventilador.
i B 9 indica la velocidad del ventilador seleccionada.
- i** Para un funcionamiento óptimo haga funcionar el producto durante 15-20 minutos a la máxima velocidad.
3. Opcionalmente elija uno de los siguientes:
 - **B 2** para seleccionar “**timer**” (temporizador).
 - **B 4** para seleccionar “**auto**” (automático).
 - **B 7** para seleccionar “**sleep**” (dormir).
- i** Mantenga las ventanas cerradas mientras el producto esté encendido.

Indicador de la calidad del aire

Color	Calidad del aire
Rojo	Mala
Amarillo	Regular
Verde	Buena
Azul	Muy buena

A 2 muestra la calidad del aire usando colores.

Al cabo de 30 segundos, **A 3** cambia de color basándose en la calidad del aire actual.

Cambie el brillo de **A 3** pulsando **A 3** con la palma de su mano.

Establecer el temporizador

1. Pulse **B 3** para establecer el temporizador.
 2. Pulse **B 3** para aumentar/reducir el tiempo.
i B 2 muestra el tiempo seleccionado.
- Opciones de tiempo: 2 horas, 4 horas, 8 horas.
3. Para cancelar el temporizador, volver a encender el producto.

Establecer el modo de automático

1. Pulse **B 4** para seleccionar el modo automático.
El sensor indica la calidad del aire y ajusta la velocidad del ventilador si es necesario.
2. Pulse **B 7** de **B 8** para salir de este modo.



Establecer el modo de suspensión

1. Pulse **B 7** para seleccionar el modo dormir.
- i** En el modo dormir, el producto funcionará lo más silenciosamente posible.
2. Pulse **B 4** de **B 8** para salir de este modo.

Función de memoria

- El producto recuerda la última configuración al apagarse.
- El producto reanuda el funcionamiento con dicha configuración al volver a encenderse.

Resolución de problemas

Problema	Solución
El producto no se enciende.	Conéctelo a una toma de corriente. Compruebe si el cable de alimentación está dañado. Asegúrese de que A 8 está cerrado.
El producto hace ruidos extraños.	Asegúrese de que A 10 está colocado de modo correcto. Pulse B 8 para aumentar la velocidad. Sustituya A 10 .
Baja calidad de purificación.	No bloquee las aberturas de ventilación y asegúrese de que haya suficiente espacio alrededor del producto. Asegúrese de que A 10 está colocado de modo correcto. Asegúrese de que la habitación tiene menos de 45 m ² . Sustituya A 10 .
El producto desprende un olor desagradable.	Asegúrese de que la habitación posee una humedad relativa inferior a 85 %. Sustituya A 10 .
A 10 se ilumina después de sustituir B 5 .	Mantenga pulsado B 5 durante 3 segundos para restablecer.



Especificaciones

Producto	Purificador de aire
Número de artículo	AIPU300CWT
Dimensiones (L x An x Al)	285 x 285 x 550 mm
Área aplicable	< 45 m ²
Tasa de suministro de aire limpio	350 m ³ /h
Nivel de ruido	< 54 dB
Temperatura de funcionamiento	-10 °C - 40 °C
Humedad de funcionamiento	< 95 % HR
Suministro eléctrico	220 - 240 VAC ~ 50 / 60 Hz
Potencia nominal	40 W
Alimentación en modo de espera	< 0,5 W

PT

Guia de iniciação rápida

Purificador de ar

AIPU300CWT



Para mais informações, consulte a versão alargada do manual on-line: ned.is/aipu300cwt

Utilização prevista

Este produto destina-se a purificar o ar numa divisão.

Este purificador pode filtrar o ar de uma divisão com até 45m².

Qualquer alteração do produto pode ter consequências em termos de segurança, garantia e funcionamento adequado.

Peças principais (imagem A)

- 1 Visor LED
- 2 Indicador de qualidade do ar
- 3 Entrada de ar
- 4 Entrada de ar
- 5 Sensor
- 6 Tampa do sensor
- 7 Abas de puxar
- 8 Gatilho de segurança

9 Tampa do filtro¹

10 Filtro de ar¹

11 Ficha de alimentação¹

Interface (imagem B)

1 Botão ligar/desligar¹

2 Indicador de temporizador¹

3 Botão temporizador¹

4 Botão de modo automático¹

5 Indicador de verificação de filtro¹

6 Botão de bloqueio / desbloqueio do visor

7 Botão de modo de espera¹

8 Botão de velocidade do ventilador¹

9 Indicador de velocidade do ventilador

Instruções de segurança

A AVISO

- Leia as instruções antes de utilizar o produto.
- Utilize o produto apenas conforme descrito neste manual.
- Não utilize um produto danificado.
- Não ligue um cabo amarrado à fonte de alimentação.
- Utilize o produto apenas em ambientes fechados.
- Não utilize o produto em ambientes húmidos ou molhados.
- Não coloque o produto perto de fontes de gás, de um queimador elétrico ou de um forno aquecido.
- Não tape as aberturas de ventilação.
- Não insira quaisquer objetos no produto.
- Não coloque nada sobre o mesmo.
- Se for necessária assistência técnica, consulte pessoal qualificado.
- Não deixe o cabo de alimentação entrar em contacto com superfícies quentes.
- Não utilize o cabo de alimentação para transportar o dispositivo.
- Não desligue o produto da tomada puxando o cabo. Segure sempre pela ficha e puxe.

Remoção da embalagem

1. Abra **A 9**.

2. Retire **A 10**.

3. Remova a embalagem e volte a instalar **A 10**.

A Certifique-se de que **A 7** está virado para **A 8**.

4. Feche **A 9**.
- i A 8** fecha-se magneticamente **A 9**.
- i** Quando **A 8** não está devidamente ligado, o produto não funciona.
5. Não coloque o produto a menos de 40 cm da parede para garantir o bom funcionamento.
6. Ligue **A 11** a uma tomada elétrica.
- i** O produto desliga-se automaticamente quando **A 9** é removido.

Utilização do produto

1. Pressione **B 1** para ligar o produto.
2. Prima **B 8** para aumentar / diminuir a velocidade do ventilador.
- i B 9** indica a velocidade selecionada do ventilador.
- i** Para um funcionamento ótimo, coloque o produto a funcionar durante 15 – 20 minutos à velocidade máxima.
3. Opcionalmente, escolha uma das seguintes opções:
 - **B 2** para selecionar «**timer**» (temporizador).
 - **B 4** para selecionar «**auto**».
 - **B 7** para selecionar «**sleep**».
- i** Mantenha as janelas fechadas enquanto o produto estiver ligado.

Indicador de qualidade do ar

Cor	Qualidade do ar
Vermelha	Má
Amarelo	Moderada
Verde	Boa
Azul	Muito boa

A 2 mostra a qualidade do ar através de cores.

Após 30 segundos, **A 3** muda de cor com base na qualidade do ar atual.

Altere o brilho de **A 3** premindo **A 3** utilizando a palma da mão.

Definir temporizador

1. Prima **B 3** para definir o temporizador.
 2. Prima **B 3** para aumentar / diminuir o tempo.
 - i B 2** mostra o tempo selecionado.
- Opções relativas às horas: 2 horas, 4 horas, 8 horas.
3. Para cancelar o temporizador, reinicie o produto.

Definir modo Auto

1. Prima **B 4** para seleccionar o modo Auto.
O sensor indica a qualidade do ar e ajusta a velocidade do ventilador se necessário.
2. Prima **B 7** de **B 8** para sair deste modo.

Definir o modo sleep

1. Prima **B 7** para seleccionar o modo Sleep.
i Em modo Sleep, o produto funciona da forma mais silenciosa possível.
2. Prima **B 4** de **B 8** para sair deste modo.

Função memória

- O produto memoriza as últimas definições quando é desligado.
- O produto retoma estas definições quando volta a ser ligado.

Resolução de problemas

Problema	Solução
O produto não liga.	Ligar a uma tomada elétrica. Verifique se o cabo de alimentação está danificado. Certifique-se de que A 8 está fechado.
O produto emite sons estranhos.	Certifique-se de que A 10 está corretamente colocado. Prima B 8 para aumentar a velocidade Substitua A 10 .
Fraca qualidade do ar.	Não bloqueie as aberturas de ventilação e certifique-se de que existe espaço suficiente à volta do produto. Certifique-se de que A 10 está corretamente colocado. Certifique-se de que a divisão mede menos de 45 m ² . Substitua A 10 .

O produto deita um cheiro desagradável.	Certifique-se de que a humidade relativa da divisão é inferior a 85 %. Substitua A10 .
A10 ilumina-se depois de substituir B5 .	Prima e mantenha B5 durante 3 segundos para reiniciar.

Especificações

Produto	Purificador de ar
Número de artigo	AIPU300CWT
Dimensões (c x l x a)	285 x 285 x 550 mm
Zona de aplicação	< 45 m ²
Taxa de produção de ar limpo	350 m ³ / h
Nível de ruído	< 54 dB
Temperatura de funcionamento	-10 °C - 40 °C
Humidade de funcionamento	< 95 % RH
Alimentação	220 - 240 VAC ~ 50 / 60 Hz
Potência nominal	40 W
Potência em espera	< 0,5 W

SV Snabbstartsguide

Luftrenare

AIPU300CWT



För ytterligare information, se den utökade manualen online: ned.is/aipu300cwt

Avsedd användning

Produkten är avsedd för att rena luften i ett rum.

Renaren kan filtrera luften i ett rum med upp till 45 m² golvyta.

Modifiering av produkten kan medföra konsekvenser för säkerhet, garanti och korrekt funktion.

Huvuddelar (bild A)

- | | | | |
|---|------------------------|----|--------------------|
| 1 | LED-display | 7 | Dragflikar |
| 2 | Luftkvalitetsindikator | 8 | säkerhetsutlösning |
| 3 | Luftutlopp | 9 | Filterlock |
| 4 | Luftintag | 10 | Luftfilter |
| 5 | Sensor | 11 | Stickkontakt |
| 6 | Sensorlock | | |

Gränssnitt (bild B)

- | | | | |
|---|------------------------------|---|---------------------------------------|
| 1 | På/av-knapp | 6 | Knapp för att låsa/låsa upp displayen |
| 2 | Timerindikator | 7 | Sovlägesknapp |
| 3 | Timer-knapp | 8 | Knapp för fläkthastighet |
| 4 | Knapp för läge Auto | 9 | Indikator för fläkthastighet |
| 5 | Indikator för filterkontroll | | |

Säkerhetsanvisningar

VARNING

- Läs anvisningarna före användning.
- Använd produkten endast enligt anvisningarna i denna bruksanvisning.
- Använd inte en skadad produkt.
- Anslut inte en hoprullad kabel till eluttaget.
- Använd produkten endast inomhus.
- Använd inte produkten i våta eller fuktiga miljöer.
- Placera inte produkten nära gas, en elektrisk kokplatta eller i en varm ugn.
- Täck inte över ventilationsöppningar.
- För inte in några föremål i produkten.
- Placera inte andra föremål på den.
- Vid behov av service, kontakta kvalificerad personal.
- Låt inte nätsladden vidröra heta ytor.
- Använd inte nätkabeln för att bära enheten.
- Koppla inte ur produkten genom att dra i kabeln. Håll alltid i kontakten när du drar.



Att avlägsna emballagematerialet

1. Öppna **A 9**.
 2. Ta ut **A 10**.
 3. Avlägsna emballagematerialet och återinstallera **A 10**.
- A** Säkerställ att **A 7** är vänd mot **A 8**.
4. Stäng **A 9**.
 - i** **A 8** spärrar **A 9** magnetiskt.
 - i** Produkten fungerar inte om **A 8** inte sitter korrekt på plats.
 5. Placera inte produkten närmare väggen än 40 cm för att säkerställa korrekt funktion.
 6. Anslut **A 11** till ett eluttag.
 - i** Produkten stängs av automatiskt när **A 9** avlägsnas.

Att använda produkten

1. Tryck på **B 1** för att slå på produkten.
2. Tryck på **B 8** för att öka/minska fläkthastigheten.
- i** **B 9** indikerar den valda fläkthastigheten.
- i** För optimal funktion, kör produkten med högsta hastighet i 15 – 20 minuter.
3. Alternativt, välj ett av följande:
 - **B 2** för att välja "timer".
 - **B 4** för att välja "auto".
 - **B 7** för att välja "sleep".
- i** Håll fönstren stängda när produkten arbetar.

Luftkvalitetsindikator

Färg	Luftkvalitet
Röd	Dålig
Gul	Moderat
Grön	God
Blå	Mycket god

- A 2** visar luftkvaliteten med färger.
Efter 30 sekunder växlar **A 3** färg avhängigt luftens aktuella kvalitet.
Ändra **A 3** ljusstyrka genom att trycka på **A 3** med handflatan.





Att ställa in timern

1. Tryck på **B 3** för att ställa in timern.
2. Tryck på **B 3** för att öka/minska tiden.

i **B 2** visar den inställda tiden.

Alternativ för tid: 2 timmar, 4 timmar, 8 timmar.

3. Starta om produkten för att avaktivera timerfunktionen.

Att ställa in läge Auto

1. Tryck på **B 4** för att välja läge Auto.

Sensorn indikerar luftkvaliteten och justerar om så erfordras fläktens hastighet.

2. Tryck på **B 7** på **B 8** för att lämna detta läge.

Ställa in insomningsläge

1. Tryck på **B 7** för att välja läge Sov.

i I läge Sov arbetar produkten så tyst som möjligt.

2. Tryck på **B 4** på **B 8** för att lämna detta läge.

Minnesfunktion

- Produkten kommer ihåg inställningen när den stängdes av.
- Produkten startar med dessa inställningar när den åter startas.

Felsökning

Problem	Lösning
Produkten kan inte slås på.	Anslut produkten till ett eluttag. Kontrollera att nätsladden inte är skadad. Säkerställ att A 8 är stängd.
Produkten alstrar onormala ljud.	Säkerställ att A 10 är korrekt placerad. Tryck på B 8 för att öka hastigheten Byt A 10 .
Låg reningskvalitet.	Blockera inte ventilationsöppningar, och säkerställ tillräckligt fritt utrymme runt produkten. Säkerställ att A 10 är korrekt placerad. Säkerställ att rummet är mindre än 45 m ² . Byt A 10 .



Produkten alstrar en oangenäm lukt.	Säkerställ att den relativa luftfuktigheten i rummet är lägre än 85 %. Byt A10 .
A10 tänds efter byte av B5 .	Tryck in och håll B5 intryckt i 3 sekunder för att återställa produkten.

Specifikationer

Produkt	Luftrenare
Artikelnummer	AIPU300CWT
Dimensioner (l x b x h)	285 x 285 x 550 mm
Tillämpligt område	< 45 m ²
Renat luftflöde	350 m ³ /tim.
Ljudnivå	< 54 dB
Arbetstemperatur	-10 °C - 40 °C
Fuktighet vid användning	< 95 % RH
Strömförsörjning	220 - 240 VAC ~ 50 / 60 Hz
Märkeffekt	40 W
Effektförbrukning i vänteläge	< 0,5 W

FI Pika-aloitusopas

Ilmanpuhdistin

AIPU300CWT



Katso tarkemmat tiedot käyttöoppaan laajemmasta verkkoversiosta: ned.is/aipu300cwt

Käyttötarkoitus

Tuote on tarkoitettu puhdistamaan huoneilmaa.

Puhdistin voi suodattaa ilmaa huoneesta, jonka koko on enintään 45 m².

Tuotteen muutokset voivat vaikuttaa turvallisuuteen, takuuseen ja asianmukaiseen toimintaan.

Tärkeimmät osat (kuva A)

- | | | | |
|---|----------------------|----|-------------------|
| 1 | LED-näyttö | 7 | Vetoliuskat |
| 2 | Ilmanlaadun ilmaisin | 8 | turvalaukaisin |
| 3 | Poistoilma-aukko | 9 | Suodattimen kansi |
| 4 | Ilmanottoaukot | 10 | Ilmansuodatin |
| 5 | Anturi | 11 | Virtapistoke |
| 6 | Anturin suoju | | |

Käyttöliittymä (kuva B)

- | | | | |
|---|-----------------------------|---|------------------------------|
| 1 | Virtapainike | 6 | Näytön lukitus-/avauspainike |
| 2 | Ajastimen ilmaisin | 7 | Lepotilan painike |
| 3 | Ajastin-painike | 8 | Puhaltimen nopeuspainike |
| 4 | Automaattisen tilan painike | 9 | Puhaltimen nopeuden ilmaisin |
| 5 | Tarkista suodatin -ilmaisin | | |

Turvallisuusohjeet

VAROITUS

- Lue ohjeet ennen käyttöä.
- Käytä tuotetta vain tässä oppaassa kuvatun mukaisesti.
- Älä käytä vaurioitunutta tuotetta.
- Älä yhdistä sidottua johtoa pistorasiaan.
- Käytä tuotetta ainoastaan sisätiloissa.
- Tuotetta ei saa käyttää märissä tai kosteissa ympäristöissä.
- Älä sijoita tuotetta lähelle kaasu- tai sähköliettä tai sähkölevyä.
- Älä peitä tuuletusaukkoja.
- Älä työnnä mitään esineitä tuotteeseen.
- Älä aseta mitään peiton päälle.
- Jos huoltoa tarvitaan, ota yhteyttä ammattihenkilöstöön.
- Älä anna virtajohdon osua kuumiin pintoihin.
- Älä kanna laitetta virtajohdosta.
- Älä irrota tuotetta pistorasiasta johdosta vetämällä. Tartu aina pistokkeeseen ja vedä.

Pakkausmateriaalien poistaminen

1. Avaa kansi **A 9**.
2. Irrota pölypussipidike **A 10**.
3. Poista pakkausmateriaalit ja asenna ilmansuodatin **A 10** uudelleen.
- A** Varmista, että **A 7** on kohti turvalukkoa **A 8**.
4. Sulje kansi **A 9**.
 - i** **A 8** lukitsee suodattimen kannen **A 9** magneettisesti paikalleen.
 - i** Jos turvalukko **A 8** ei ole kytkeytynyt oikein, tuote ei toimi.
5. Älä sijoita tuotetta 40 cm lähemmäs seinää asianmukaisen toiminnan varmistamiseksi.
6. Kytke virtajohto **A 11** pistorasiaan.
 - i** Tuote sammuu automaattisesti, kun suodattimen kansi **A 9** irrotetaan.

Tuotteen käyttäminen

1. Paina **B 1** kytkeäksesi tuotteen virran päälle.
2. Paina **B 8** lisätäksesi/vähentääksesi puhaltimen nopeutta.
 - i** **B 9** ilmaisee valittua puhaltimen nopeutta.
 - i** Jotta tuote toimisi optimaalisesti, käytä sitä 15–20 minuuttia enimmäisnopeudella.
3. Voit myös valita jonkin seuraavista:
 - **B 2** valitaksesi 'ajastimen' (timer).
 - **B 4** valitaksesi 'automaattisen' (auto).
 - **B 7** valitaksesi 'lepotilan' (sleep).
 - i** Pidä ikkunat kiinni, kun tuotteen virta on kytketty päälle.

Ilmanlaadun ilmaisin

Väri	Ilmanlaatu
Punainen	Huono
Keltainen	Kohtalainen
Vihreä	Hyvä
Sininen	Erittäin hyvä

Ilmanlaadun ilmaisin **A 2** näyttää ilmanlaadun väreillä.
Poistoilmaritilän **A 3** väri vaihtuu 30 sekunnin kuluttua senhetkisen ilmanlaadun mukaan.
Vaihda poistoilmaritilän **A 3** kirkkautta painamalla ritilää **A 3** kämmenelläsi.



Aseta ajastin

1. Paina **B 3** asettaaksesi ajastimen.
 2. Paina **B 3** lisätäksesi/vähentääksesi aikaa.
 - i B 2** näyttää valitun ajan.
- Aikavaihtoehdot: 2 tuntia, 4 tuntia, 8 tuntia.
3. Peruuta ajastin käynnistämällä tuote uudelleen.

Aseta automaattinen tila

1. Paina **B 4** valitaksesi automaattisen tilan.
- Anturi ilmaisee ilmanlaadun. Säädä puhaltimen nopeutta tarvittaessa.
2. Paina **B 7** tai **B 8** poistuaksesi tästä tilasta.

Unitilan asettaminen

1. Paina **B 7** valitaksesi lepotilan.
- i** Lepotilassa tuote toimii mahdollisimman hiljaisesti.
2. Paina **B 4** tai **B 8** poistuaksesi tästä tilasta.

Muistitoiminto

- Tuote tallentaa muistiin viimeisimmät asetukset, kun sen virta katkaistaan.
- Kun virta kytketään jälleen päälle, laite jatkaa näillä asetuksilla.

Vianmääritys

Ongelma	Ratkaisu
Tuote ei kytkeydy päälle.	Kytke pistorasiaan. Tarkista, ettei virtajohto ole vaurioitunut. Varmista, että A 8 on kiinni.
Tuotteesta kuuluu omituisia ääntä.	Varmista, että ilmansuodatin A 10 on asetettu oikein. Paina B 8 lisätäksesi nopeutta. Vaihda ilmansuodatin A 10 .
Puhdistustulos on huono.	Älä tuki tuuletusaukkoja ja varmista, että tuotteen ympärillä on riittävästi tilaa. Varmista, että ilmansuodatin A 10 on asetettu oikein. Varmista, että tilan koko on enintään 45 m ² . Vaihda ilmansuodatin A 10 .



Tuotteesta tulee epämiellyttävää hajua.	Varmista, että tilan suhteellinen kosteus on alle 85 %. Vaihda ilmansuodatin A10 .
Ilmaisain A10 palaa ilmansuodattimen B5 vaihtamisen jälkeen.	Paina ilmaisinta B5 3 sekuntia nollataksesi.

Tekniset tiedot

Tuote	Ilmanpuhdistin
Tuotenro	AIPU300CWT
Mitat (p x l x k)	285 x 285 x 550 mm
Käyttöalueen koko	< 45 m ²
Puhtaan ilman toimitusnopeus	350 m ³ /h
Melutaso	< 54 dB
Käyttölämpötila	-10 °C - 40 °C
Käyttökosteus	< 95 %, suhteellinen kosteus
Virtalähde	220 - 240 VAC ~ 50 / 60 Hz
Nimellisteho	40 W
Virrankulutus valmiustilassa	< 0,5 W

NO Hurttiguide

Luftrensers

AIPU300CWT



For mer informasjon, se den fullstendige bruksanvisningen på nett: ned.is/aipu300cwt

Tiltenkt bruk

Produktet er ment å rense luften i et rom.

Renseren kan filtrere luften i rom på opptil 45 m².

Eventuelle modifikasjoner av produktet kan ha konsekvenser for sikkerhet, garanti og funksjon.

Hoveddeler (bilde A)

- | | | | |
|---|------------------------|----|-------------------|
| 1 | LED-display | 7 | Trekkfane |
| 2 | Luftkvalitetsindikator | 8 | sikkerhetsutløser |
| 3 | Luftuttak | 9 | Filterdeksel |
| 4 | Luftinntak | 10 | Luftfilter |
| 5 | Sensor | 11 | Strømkontakt |
| 6 | Sensordeksel | | |

Grensesnitt (bilde B)

- | | | | |
|---|------------------------|---|--------------------------|
| 1 | På-/av-knapp | 6 | Lås/lås opp skjerm-knapp |
| 2 | Tidtaker | 7 | Dvalemodus-knapp |
| 3 | Tidtakerknapp | 8 | Viftehastighet-knapp |
| 4 | Automatisk modus-knapp | 9 | Viftehastighetsindikator |
| 5 | Sjekk filterindikasjon | | |

Sikkerhetsinstruksjoner

ADVARSEL

- Les bruksanvisningen før bruk.
- Produktet skal kun brukes som beskrevet i manualen.
- Ikke bruk et skadet/ødelagt produkt.
- Ikke koble en bundet kabel til strømuttaket.
- Bruk bare produktet innendørs.
- Ikke bruk produktet i våte eller fuktige omgivelser.
- Ikke sett produktet i nærheten av gassfyrte eller elektriske komfyrer eller varme ovner.
- Ikke dekk over ventilasjonsåpningene.
- Ikke stikk noen gjenstander inn i produktet.
- Ikke sett gjenstander på toppen av det.
- Hvis vedlikehold er nødvendig, må du kontakte kvalifisert personell.
- Ikke la strømkabelen berøre varme overflater.
- Ikke bruk strømkabelen til å bære enheten.
- Ikke koble fra produktet ved å trekke i kabelen. Hold alltid i støpselet når du trekker.

Fjern emballasjen

1. Åpne **A 9**.
 2. Ta ut **A 10**.
 3. Fjern emballasjen og installer **A 10** på nytt.
- A** Sørg for at **A 7** vender forover **A 8**.
4. Lukk **A 9**.
- i** **A 8** låser **A 9** magnetisk.
- i** Når **A 8** ikke er skikkelig koblet til, fungerer ikke produktet.
5. Ikke sett produktet innen 40 cm fra veggen for å sikre riktig funksjon.
 6. Koble **A 11** inn i et strømuttak.
- i** Produktet slår seg automatisk av når **A 9** fjernes.

Bruk av produktet

1. Trykk på **B 1** for å slå på produktet.
 2. Trykk på **B 8** for å øke / redusere vifte hastigheten.
- i** **B 9** indikerer valgt viftehastighet.
- i** For optimal funksjon, la produktet kjøre i 15 – 20 minutter på maksimal hastighet.
3. Velg eventuelt ett av følgende:
- **B 2** for å velge 'timer'.
 - **B 4** for å velge 'auto'.
 - **B 7** for å velge 'søvn' (sleep).
- i** Hold vinduene lukket mens produktet er slått på.

Luftkvalitetsindikator

Farge	Luftkvalitet
Rød	Dårlig
Gul	Moderat
Grønn	God
Blått	Svært god

- A 2** viser luftkvaliteten ved hjelp av farger.
- Etter 30 sekunder skifter **A 3** farge basert på gjeldende luftkvalitet.
- Endre lysstyrken for **A 3** ved å trykke på **A 3** med håndflaten.



Still inn tidtaker

1. Trykk på **B 3** for å stille inn timeren.
 2. Trykk på **B 3** for å øke / redusere tiden.
- i B 2** viser valgt tid.
- Tidsalternativer: 2 timer, 4 timer, 8 timer.
3. Start produktet på nytt for å avbryte tidtakeren.

Angi automatisk modus

1. Trykk på **B 4** for å velge automatisk modus.
Sensoren indikerer luftkvaliteten og justerer hastigheten til viften om nødvendig.
2. Trykk **B 7** på **B 8** for å avslutte denne modusen.

Still inn søvnmodus

1. Trykk på **B 7** for å velge søvnmodus.
- i** I søvnmodus kjører produktet så stille som mulig.
2. Trykk **B 4** på **B 8** for å avslutte denne modusen.

Minnefunksjon

- Produktet husker de siste innstillingene når det slås av.
- Produktet fortsetter med disse innstillingene når det slås på igjen.

Feilsøking

Problem	Løsning
Produktet slår seg ikke på.	Koble til et strømuttak. Sjekk om strømledningen er skadet. Sørg for at A 8 er lukket.
Produktet lager merkelige lyder.	Sørg for at A 10 er plassert på riktig måte. Trykk på B 8 for å øke hastigheten Erstatt A 10 .
Dårlig renseskvalitet.	Ikke blokkér ventilasjonsåpningene og sørg for at det er nok plass rundt produktet. Sørg for at A 10 er plassert på riktig måte. Sørg for at rommet er mindre enn 45 m ² . Erstatt A 10 .



Produktet sprer en ubehagelig lukt.	Sørg for at rommet har en relativ fuktighet på mindre enn 85 %. Erstatt A10 .
A10 lyser etter å ha erstattet B5 .	Trykk og hold B5 inne i 3 sekunder for å tilbakestille.

Spesifikasjoner

Produkt	Luftrensere
Artikkelnummer	AIPU300CWT
Dimensjoner (L x B x H)	285 x 285 x 550 mm
Gjeldende område	< 45 m ²
Leveringsrate av ren luft	350 m ³ /t
Støynivå	< 54 dB
Driftstemperatur	-10 °C - 40 °C
Driftsfuktighet	< 95 % RH
Strømforsyning	220 - 240 VAC ~ 50 / 60 Hz
Rangert effekt	40 W
Strømforbruk i standby	< 0,5 W

DA Vejledning til hurtig start

Luftrensere

AIPU300CWT



Yderligere opplysninger finnes i den utvidede manual online: ned.is/aipu300cwt

Tilsluttet bruk

Produktet er beregnet til at rense luften i et rum.

Renseren kan filtrere luften i et rum på op til 45 m².

Enhver modifisering af produktet kan have konsekvenser for sikkerhed, garanti og korrekt funksjon.

Hoveddele (billede A)

- | | | | |
|---|------------------------|----|-------------------|
| 1 | LED-display | 7 | Træktapper |
| 2 | Luftkvalitetsindikator | 8 | sikkerhedsudløser |
| 3 | Luftudtag | 9 | Filterdæksel |
| 4 | Luftindtag | 10 | Luftfilter |
| 5 | Sensor | 11 | Strømsstik |
| 6 | Sensordæksel | | |

Grænseflade (billede B)

- | | | | |
|---|------------------------------|---|---------------------------------------|
| 1 | Til/fra-knap | 6 | Knap til låsning/oplåsning af display |
| 2 | Timerindikator | 7 | Knap til dvaletilstand |
| 3 | Timer-knap | 8 | Knap til viftehastighed |
| 4 | Knap for automatisk tilstand | 9 | Indikator for viftehastighed |
| 5 | Kontrollér filterindikator | | |

Sikkerhedsinstruktioner

ADVARSEL

- Læs instruktionerne inden brug.
- Anvend kun produktet som beskrevet i denne manual.
- Anvend ikke et beskadiget produkt.
- Slut ikke et strømafleder-kabel til stikkontakten.
- Brug kun produktet indendørs.
- Brug ikke produktet i våde eller fugtige omgivelser.
- Placer ikke produktet nær gas, en elektrisk brænder eller en varm ovn.
- Dæk ikke ventilationshullerne.
- Indsæt ikke nogen objekter i produktet.
- Undlad at anbringe genstande oven på det.
- Kontakt kvalificeret personale, hvis det er nødvendigt med service.
- Lad ikke strømkablet røre ved varme overflader.
- Brug ikke strømkablet til at bære apparatet.
- Tag ikke produktet ud af kontakten ved at trække i kablet. Tag altid fat i stikket, og træk det.

Fjernelse af emballagen

1. Åbn **A 9**.
 2. Tag **A 10** ud.
 3. Fjern emballagen og geninstaller **A 10**.
- A** Sørg for, at **A 7** vender mod **A 8**.
4. Luk **A 9**.
- i** **A 8** låser magnetisk **A 9**.
 - i** Når **A 8** ikke er tilsluttet korrekt, virker produktet ikke.
5. Placer ikke produktet inden for 40 cm af væggen for at sikre korrekt drift.
 6. Sæt **A 11** ind i en stikkontakt.
- i** Produktet slukkes automatisk, når **A 9** bliver fjernet.

Brug af produktet

1. Tryk på **B 1** for at tænde produktet.
 2. Tryk på **B 8** for at øge/reducere viftehastigheden.
- i** **B 9** indikerer den valgte viftehastighed.
 - i** For optimal drift skal produktet køre i 15 – 20 minutter ved maksimal hastighed.
3. Vælg optimalt en af følgende:
 - **B 2** for at vælge 'timer'.
 - **B 4** for at vælge 'auto'.
 - **B 7** for at vælge 'sleep'.
- i** Hold vinduerne lukkede, mens produktet er tændt.

Luftkvalitetsindikator

Farve	Luftkvalitet
Rød	Dårlig
Gul	Moderat
Grøn	God
Blå	Meget god

A 2 viser luftkvaliteten vha. farver.
Efter 30 sekunder, skifter **A 3** farve baseret på den aktuelle luftkvalitet.
Skift lysstyrken af **A 3** ved at trykke på **A 3** vha. din håndflade.



Indstil timer

1. Tryk **B 3** for at indstille timeren.
2. Tryk på **B 3** for at øge/reducere tiden.
i B 2 viser den valgte tid.
Tidsmuligheder: 2 timer, 4 timer, 8 timer.
3. Genstart produktet for at annullere timeren.

Indstil automatisk tilstand

1. Tryk på **B 4** for at vælge automatisk tilstand.
Sensoren indikerer luftkvaliteten og justerer viftehastigheden, om nødvendigt.
2. Tryk på **B 7** af **B 8** for at gå ud af denne tilstand.

Indstil dvaletilstand

1. Tryk på **B 7** for at vælge dvaletilstand.
i I dvaletilstand har produktet en så stille drift som muligt.
2. Tryk på **B 4** af **B 8** for at gå ud af denne tilstand.

Hukommelsesfunktion

- Produktet husker de seneste indstillinger, når det bliver slukket.
- Produktet fortsætter med disse indstillinger, når det tændes igen.

Fejlfinding

Problem	Løsning
Produktet tænder ikke.	Slut det til en stikkontakt. Kontrollér, om strømledningen er beskadiget. Sørg for, at A 8 er lukket.
Produktet udsender mærkelige lyde.	Sørg for, at A 10 er placeret på den rigtige måde. Tryk på B 8 for at øge hastigheden Udskift A 10 .
Dårlig rensningskvalitet.	Bloker ikke ventilationsåbninger, og sørg for, at der er nok plads omkring produktet. Sørg for, at A 10 er placeret på den rette måde. Sørg for, at rummet er mindre end 45 m ² . Udskift A 10 .



Produktet udsender en ubehagelig lugt.	Sørg for, at rummet har en relativ fugtighed på under 85 %. Udskift A10 .
A10 lyser efter udskiftning af B5 .	Tryk og hold B5 nede i 3 sekunder for at nulstille.

Specifikationer

Produkt	Luftrensere
Varenummer	AIPU300CWT
Mål (l x b x h)	285 x 285 x 550 mm
Anvendeligt område	< 45 m ²
Leveringshastighed af ren luft	350 m ³ / t
Støjniveau	< 54 dB
Driftstemperatur	-10 °C - 40 °C
Driftsfugtighed	< 95 % RH
Strømforsyning	220 - 240 VAC ~ 50 / 60 Hz
Nominal strøm	40 W
Standby-strøm	< 0,5 W

HU

Gyors beüzemelési útmutató

Levegőtisztító

AIPU300CWT



További információért lásd a bővített online kézikönyvet:
ned.is/aipu300cwt

Tervezett felhasználás

A termék rendeltetésszerűen beltéri levegő tisztítására használható.

A tisztító legfeljebb 45m² nagyságú helyiség levegőjét képes megtisztítani.

A termék bármilyen módosítása befolyásolhatja a biztonságot, a jóállást és a megfelelő működést.



Fő alkatrészek (A kép)

- | | | | |
|---|-----------------------|----|-------------------|
| 1 | LED-es kijelző | 7 | Húzófülek |
| 2 | Levegőminőség-kijelző | 8 | biztonsági kioldó |
| 3 | Levegőkiömlő nyílás | 9 | Szűrőfedél |
| 4 | Levegőnyílás | 10 | Levegőszűrő |
| 5 | Érzékelő | 11 | Tápcsatlakozó |
| 6 | Érzékelő fedél | | |

Interfész (B kép)

- | | | | |
|---|--------------------------|---|---------------------------------|
| 1 | Be/ki gomb | 6 | Kijelzőzároló/-feloldó gomb |
| 2 | Időkapcsoló kijelzője | 7 | Alvás üzemmód gomb |
| 3 | Időkacsoló gomb | 8 | Ventilátor-fordulatszám gomb |
| 4 | Automatikus üzemmód gomb | 9 | Ventilátor-fordulatszám kijelző |
| 5 | Szűrőellenőrzés kijelző | | |

Biztonsági utasítások

FIGYELMEZTETÉS

- Használat előtt olvassa el az útmutatót.
- A terméket csak az ebben a kézikönyvben leírt módon használja.
- Sérült terméket ne használjon.
- Ne csatlakoztasson összekötő vezetékét a hálózati csatlakozóaljzathoz.
- A terméket csak zárt térben használja.
- Ne használja a terméket nyirkos vagy nedves környezetben.
- Ne helyezze a terméket gázsütő, elektromos égő vagy forró sütő közelébe.
- Ne takarja le a szellőzőnyílásokat.
- Ne nyúljon semmilyen tárggyal a termékbe.
- Ne helyezzen rá más tárgyakat.
- Ha szervizelés válik szükségessé, forduljon szakképzett személyhez.
- Ügyeljen arra, hogy a tápkábel ne érjen forró felületekhez.
- A készüléket ne a tápkábelnél fogva hordozza.
- Ne a kábelnél fogva húzza ki a terméket a csatlakozóaljzából. Mindig fogja meg a dugót, és húzza ki.





A csomagolás eltávolítása

1. Nyissa ki az **A 9** fedelet.
2. Vegye ki az **A 10** részt.
3. Távolítsa el a csomagolást, és tegye vissza az **A 10** részt.
4. Ügyeljen arra, hogy az **A 7** az **A 8** felé nézzen.
4. Csukja be a **A 9** részt.
 - i Az **A 8** mágnesesen rögzíti az **A 9** részt.
 - i Ha az **A 8** nincs megfelelően csatlakoztatva, a termék nem működik.
5. A megfelelő működés érdekében ne helyezze a terméket 40 cm-nél közelebb a falhoz.
6. Dugja be az **A 11** részt egy hálózati csatlakozóaljzatba.
 - i A termék automatikusan kikapcsol az **A 9** eltávolításakor.

A termék használata

1. Nyomja meg az **B 1** gombot a termék bekapcsolásához.
2. A ventilátor fordulatszámának növeléséhez/csökkentéséhez nyomja meg a **B 8** gombot.
 - i A **B 9** a kiválasztott ventilátor-fordulatszámot jelzi.
 - i Az optimális működéshez járassa a terméket 15–20 percig maximális fordulatszámon.
3. Kívánság szerint válasszon az alábbiak közül:
 - **B 2** a 'timer' (időzítő) beállításához.
 - **B 4** az 'auto' (automatika) beállításához.
 - **B 7** a 'sleep' (alvás üzemmód) beállításához.
- i Tartsa csukva az ablakokat, mialatt a termék be van kapcsolva.

Levegőminőség-kijelző

Szín	Levegőminőség
Piros	Rossz
Sárga	Mérsékelt
Zöld	Jó
Kék	Nagyon jó

- Az **A 2** színek használatával mutatja a levegőminőséget.
 30 másodperc után az **A 3** színe az aktuális levegőminőség alapján megváltozik.
 Az **A 3** fényerejét az **A 3** részt a tenyerével lenyomva változtathatja.





Időzítés beállítása

1. Az időzítő beállításához nyomja meg a **B 3** gombot.
2. A idő növeléséhez/csökkentéséhez nyomja meg a **B 3** gombot.
i A **B 2** a kiválasztott időt mutatja.
Időbeállítási lehetőségek: 2 óra, 4 óra, 8 óra.
3. Az időzítés megszakításához indítsa újra a terméket.

Az automatikus üzemmód beállítása

1. Az automatikus üzemmód kiválasztásához nyomja meg a **B 4** gombot.
Az érzékelő jelzi a levegőminőséget, és szükség szerint beállítja a ventilátor fordulatszámát.
2. Az üzemmód bezárásához nyomja meg a **B 7** vagy a **B 8** gombot.

Az elalvás üzemmód beállítása

1. Az alvás üzemmód kiválasztásához nyomja meg a **B 7** gombot.
i Alvás üzemmódban a termék a lehető legcsendesebben működik.
2. Az üzemmód bezárásához nyomja meg a **B 4** vagy a **B 8** gombot.

Memóriefunkció

- A termék megjegyzi a legutóbbi beállításokat a kikapcsoláskor.
- A termék ezekkel a beállításokkal működik tovább a visszakapcsoláskor.

Hibaelhárítás

Probléma	Megoldás
A termék nem kapcsol be.	Csatlakoztassa egy hálózati csatlakozóaljzathoz. Ellenőrizze, hogy nem sérült-e a tápkábel. Győződjön meg arról, hogy a A 8 csukva van-e.
A termék furcsa zajt ad.	Győződjön meg arról, hogy a A 10 megfelelő irányban helyezkedik-e el. A fordulatszám növeléséhez nyomja meg az B 8 gombot. Cserélje ki az A 10 részt.



Gyenge tisztítási minőség.	Ne takarja el a szellőzőnyílásokat, és hagyjon elég helyet a termék körül. Győződjön meg arról, hogy a A10 helyes irányban helyezkedik-e el. Győződjön meg arról, hogy a helyiség kisebb-e, mint 45 m ² . Cserélje ki az A10 részt.
A termék kellemetlen szagot áraszt.	Győződjön meg arról, hogy a helyiségben a relatív páratartalom 85% alatt van-e. Cserélje ki az A10 részt.
Az A10 világít az B5 cseréje után.	Tartsa nyomva a B5 gombot 3 másodpercig a visszaállításhoz.

Műszaki adatok

Termék	Levegőtisztító
Cikkszám	AIPU300CWT
Méret (h x sz x m)	285 x 285 x 550 mm
Alkalmazási terület	< 45 m ²
Levegőtisztítási teljesítmény	350 m ³ /óra
Hangszint	< 54 dB
Üzemi hőmérséklet	-10 °C - 40 °C
Üzemi páratartalom	< 95 % relatív páratartalom
Áramellátás	220 - 240 VAC ~ 50 / 60 Hz
Névleges teljesítmény	40 W
Készenléti teljesítmény	< 0,5 W

Oczyszczacz powietrza

AIPU300CWT



Więcej informacji znajdziesz w rozszerzonej instrukcji obsługi online: ned.is/aipu300cwt

Przeznaczenie

Produkt jest przeznaczony do oczyszczania powietrza w pomieszczeniach. Oczyszczacz może filtrować powietrze w pomieszczeniu o powierzchni do 45 m². Wszelkie modyfikacje produktu mogą mieć wpływ na bezpieczeństwo, gwarancję i działanie.

Główne części (rysunek A)

- | | |
|--|---|
| 1 Wyświetlacz LED ¹⁾ | 7 Klapki do wyciągania filtra ¹⁾ |
| 2 Wskaźnik jakości powietrza ¹⁾ | 8 spust bezpieczeństwa ¹⁾ |
| 3 Wylot powietrza ¹⁾ | 9 Osłona filtra ¹⁾ |
| 4 Wlot powietrza ¹⁾ | 10 Filtr powietrza ¹⁾ |
| 5 Czujnik ¹⁾ | 11 Gniazdo zasilania ¹⁾ |
| 6 Osłona czujnika ¹⁾ | |

Interfejs (Rysunek B)

- | | |
|---|---|
| 1 Wyłącznik ¹⁾ | 6 Przycisk zablokowania/odblokowania wyświetlacza ¹⁾ |
| 2 Wskaźnik timera ¹⁾ | 7 Przycisk trybu uśpienia ¹⁾ |
| 3 Przycisk timera ¹⁾ | 8 Przycisk prędkości wentylatora ¹⁾ |
| 4 Przycisk trybu automatycznego ¹⁾ | 9 Wskaźnik prędkości wentylatora ¹⁾ |
| 5 Wskaźnik kontrolny filtra ¹⁾ | |

Instrukcje bezpieczeństwa





OSTRZEŻENIE

- Przed użyciem przeczytaj instrukcje.
- Urządzenie należy eksploatować wyłącznie w sposób opisany w niniejszej instrukcji.
- Nie używaj uszkodzonego produktu.
- Nie podłączaj związanego kabla do gniazdka elektrycznego.





- Produktu wolno używać tylko w pomieszczeniach.
- Nie używaj tego produktu w mokrym lub wilgotnym środowisku.
- Nie umieszczaj produktu w pobliżu lub na kuchenke gazowej lub elektrycznej ani na nagrzanym piekarniku.
- Nie zasłaniaj otworów wentylacyjnych.
- Nie wkładaj do produktu metalowych przedmiotów.
- Nie kładź na nim przedmiotów.
- Jeśli konieczna jest konserwacja, skontaktuj się z wykwalifikowanym personelem.
- Przewód zasilający nie powinien dotykać gorących powierzchni.
- Nie używaj przewodu zasilającego do przenoszenia urządzenia.
- Nie odłączaj produktu, ciągnąc za kabel. Zawsze należy chwycić wtyczkę i pociągnąć ją.

Usuwanie opakowania

1. Otwórz **A 9**.
2. Wyjmij **A 10**.
3. Usuń opakowanie i zamontuj **A 10**.
4.  Upewnij się, że część **A 7** jest skierowana ku **A 8**.
5. Zamknij **A 9**.
6.  **A 8** magnetycznie zablokuje **A 9**.
7.  Jeśli **A 8** nie jest prawidłowo podłączony, produkt nie będzie działał.
8. Nie umieszczaj produktu w zasięgu 40 cm od ściany, aby zapewnić właściwe działanie.
9. Podłącz **A 11** do gniazdka sieciowego.
10.  Produkt automatycznie wyłącza się po zdemontowaniu **A 9**.

Użytkowanie produktu

1. Naciśnij **B 1**, aby włączyć produkt.
2. Naciśnij **B 8**, aby zwiększyć/zmniejszyć prędkość wentylatora.
3.  **B 9** wskazuje wybraną prędkość wentylatora.
4.  Dla optymalnego funkcjonowania uruchom produkt na 15 - 20 minut z maksymalną prędkością.
5. Lub wybierz jedną z następujących opcji:
 - **B 2**, aby wybrać „timer”.



- **B 4**, aby wybrać „**automatyczny**” (auto).
- **B 7**, aby wybrać „**uśpienie**” (sleep).
- **i** Gdy produkt jest włączony, okna powinny być zamknięte.

Wskaźnik jakości powietrza

Kolor	Jakość powietrza
Czerwona	Zła
Żółty	Umiarkowana
Zielona	Dobra
Niebieski	Bardzo dobra

A 2 pokazuje jakość powietrza za pomocą kolorów.

Po upływie 30 sekund, **A 3** zmieni kolor w zależności od aktualnej jakości powietrza.

Zmień jasność **A 3** naciskając **A 3** za pomocą dłoni.

Ustawianie timera

1. Naciśnij **B 3**, aby ustawić timer.
 2. Naciśnij **B 3**, aby zwiększyć/zmniejszyć czas trwania.
 - **i B 2** wskazuje wybraną wartość czasu.
- Opcje czasu: 2 godziny, 4 godziny, 8 godziny.
3. Aby anulować timer, zrestartuj produkt.

Ustawianie trybu automatycznego

1. Naciśnij **B 4**, aby wybrać tryb automatyczny.
- Czujnik wskazuje jakość powietrza i reguluje prędkość wentylatora, gdy jest to konieczne.
2. Naciśnij **B 7** na **B 8**, wyjść z tego trybu.

Tryb uśpienia

1. Naciśnij **B 7**, aby wybrać tryb uśpienia.
- **i** W trybie uśpienia produkt pracuje jak najciszej.
2. Naciśnij **B 4** na **B 8**, wyjść z tego trybu.

Funkcja pamięci

- Produkt zapamiętuje ostatnie ustawienia po wyłączeniu.
- Produkt wznowia pracę z tymi ustawieniami po ponownym włączeniu.

Rozwiązywanie problemów

Problem	Rozwiązanie
Produkt nie włącza się.	Podłącz do gniazdka elektrycznego. Sprawdź, czy kabel zasilający nie jest uszkodzony. Upewnij się, że A 8 jest zamknięta.
Produkt wydaje dziwne odgłosy.	Upewnij się, że A 10 jest prawidłowo umieszczony. Naciśnij B 8 , aby zwiększyć prędkość. Wymień A 10 .
Słaba jakość oczyszczania.	Nie blokuj otworów wentylacyjnych i upewnij się, że wokół produktu jest wystarczająco dużo miejsca. Upewnij się, że A 10 jest odpowiednio umieszczony. Upewnij się, że pomieszczenie ma powierzchnię mniejszą niż 45 m ² . Wymień A 10 .
Produkt wydziela nieprzyjemny zapach.	Upewnij się, że w pomieszczeniu panuje wilgotność względna poniżej 85%. Wymień A 10 .
A 10 świeci po wymianie B 5 .	Naciśnij B 5 i przytrzymaj przez 3 sekundy, aby zresetować.

Specyfikacja

Produkt	Oczyszczacz powietrza
Numer katalogowy	AIPU300CWT
Wymiary (dł. x szer. x wys.)	285 x 285 x 550 mm
Obszar zastosowania	< 45 m ²
Wydajność oczyszczania powietrza	350 m ³ / h
Poziom hałasu	< 54 dB
Temperatura robocza	-10 °C - 40 °C
Wilgotność środowiska pracy	< 95 % RH

Zasilanie	220 - 240 VAC ~ 50 / 60 Hz
Moc znamionowa	40 W
Moc w trybie czuwania	< 0,5 W

EL

Οδηγός γρήγορης εκκίνησης

Καθαριστής αέρα

AIPU300CWT



Για περισσότερες πληροφορίες δείτε το εκτενές online εγχειρίδιο: ned.is/aipu300cwt

Προοριζόμενη χρήση

Το προϊόν προορίζεται για τον καθαρισμό του αέρα σε ένα δωμάτιο. Ο καθαριστής αέρα μπορεί να φιλτράρει τον αέρα σε ένα δωμάτιο έως 45m². Οποιαδήποτε τροποποίηση του προϊόντος μπορεί να έχει επιπτώσεις στην ασφάλεια, την εγγύηση και τη σωστή λειτουργία.

Κύρια μέρη (εικόνα A)

- | | |
|--------------------------|----------------------|
| 1 Ένδειξη LED | 7 Αποσπώμενα κουμπιά |
| 2 Ένδειξη ποιότητας αέρα | 8 Κουμπί ασφαλείας |
| 3 Έξοδος αέρα | 9 Κάλυμμα φίλτρου |
| 4 Είσοδος αέρα | 10 Φίλτρο αέρα |
| 5 Αισθητήρας | 11 Βύσμα τροφοδοσίας |
| 6 Κάλυμμα αισθητήρα | |

Διεπαφή (εικόνα B)

- | | |
|--------------------------------|---------------------------------------|
| 1 Κουμπί On/off | 6 Κουμπί κλειδωμα / ξεκλειδωμα οθόνης |
| 2 Ένδειξη χρονοδιακόπτη | 7 Κουμπί λειτουργία ύπνου |
| 3 Κουμπί χρονοδιακόπτη | 8 Κουμπί ταχύτητας ανεμιστήρα |
| 4 Κουμπί αυτόματης λειτουργίας | 9 Ένδειξη ταχύτητας ανεμιστήρα |
| 5 Ένδειξη έλεγχου φίλτρου | |



Οδηγίες ασφάλειας



ΠΡΟΕΙΔΟΠΟΙΗΣΗ

- Διαβάστε τις οδηγίες πριν από τη χρήση.
- Χρησιμοποιείτε το προϊόν μόνο σύμφωνα με αυτό το εγχειρίδιο.
- Μην χρησιμοποιείτε ένα προϊόν με βλάβη.
- Μην συνδέετε στην πρίζα ένα δεμένο καλώδιο.
- Να χρησιμοποιείται μόνο σε εσωτερικό χώρο.
- Μην χρησιμοποιείτε το προϊόν σε περιβάλλον με νερό ή υγρασία.
- Μην τοποθετείτε το προϊόν κοντά σε αέριο, σε ηλεκτρικό μάτι ή θερμαινόμενο φούρνο.
- Μην καλύπτετε τις εγκοπές αερισμού.
- Μην εισάγετε αντικείμενα μέσα στο προϊόν.
- Μην τοποθετείτε αντικείμενα από πάνω της.
- Αν χρειάζεται σέρβις, συμβουλευτείτε το εξειδικευμένο προσωπικό.
- Το καλώδιο ρεύματος δεν πρέπει να έρχεται σε επαφή με τις θερμές επιφάνειες.
- Μην χρησιμοποιείτε το καλώδιο ρεύματος για να μεταφέρετε τη συσκευή.
- Μην αποσυνδέετε το προϊόν τραβώντας από το καλώδιο. Να κρατάτε πάντα γερά την πρίζα και να τραβάτε.

Απομακρύνετε τη συσκευασία

1. Ανοίξτε το **A 9**.
2. Απομακρύνετε το **A 10**.
3. Απομακρύνετε τη συσκευασία και εγκαταστήστε ξανά **A 10**.

 Βεβαιωθείτε ότι το **A 7** κοιτάει προς **A 8**.

4. Κλείστε το **A 9**.
-  **A 8** μαγνητικά κλειδώματα **A 9**.
-  Όταν το **A 8** δε συνδέεται σωστά, το προϊόν δεν λειτουργεί.
5. Μην τοποθετείτε το προϊόν σε 40 εκ. από τον τοίχο για να διασφαλίσετε σωστή λειτουργία.
6. Συνδέστε το **A 11** σε μία πρίζα ρεύματος.
-  Το προϊόν απενεργοποιείται αυτόματα όταν απομακρύνεται το **A 9**.

Χρήση το προϊόντος

1. Πατήστε **B 1** για να ενεργοποιήσετε το προϊόν.
2. Πατήστε **B 8** για αύξηση / μείωση της ταχύτητας ανεμιστήρα.
-  **B 9** υποδεικνύει την επιλεγόμενη ταχύτητα ανεμιστήρα.





- i** Για καλύτερη λειτουργία χρησιμοποιήστε το προϊόν για 15 – 20 λεπτά στη μέγιστη ταχύτητα.
3. Προαιρετικά, επιλέξτε ένα από τα εξής:
- **B 2** για την επιλογή 'timer'.
 - **B 4** για την επιλογή 'auto'.
 - **B 7** για την επιλογή 'sleep'.
- i** Να έχετε κλειστά τα παράθυρα όταν το προϊόν είναι ενεργοποιημένο.

Ένδειξη ποιότητας αέρα

Χρώμα	Ποιότητα αέρα
Κόκκινη	Κακή
Κίτρινο	Μέτρια
Πράσινη	Καλή
Μπλε	Πολύ καλή

A 2 δείχνει την ποιότητα αέρα με χρώματα.

Μετά από 30 δευτερόλεπτα, **A 3** αλλάζει το χρώμα βάσει της τρέχουσας ποιότητας αέρα.

Αλλάζτε τη φωτεινότητα του **A 3** πατώντας **A 3** με την παλάμη του χεριού σας.

Ρύθμιση χρονοδιακόπτη

1. Πατήστε το **B 3** για να ρυθμίσετε το χρονοδιακόπτη.

2. Πατήστε το **B 3** για αύξηση / μείωση του χρόνου.

i B 2 δείχνει τον επιλεγόμενο χρόνο.

Επιλογές χρόνου: 2 ώρες, 4 ώρες, 8 ώρες.

3. Για ακύρωση του χρονοδιακόπτη, επανεκκινήστε το προϊόν.

Ρύθμιση αυτόματης λειτουργίας

1. Πατήστε **B 4** για να επιλέξετε την αυτόματη λειτουργία.

Ο αισθητήρας υποδεικνύει την ποιότητα αέρα και προσαρμόζει την ταχύτητα του ανεμιστήρα αν χρειάζεται.

2. Πατήστε **B 7** στο **B 8** για έξοδο από αυτή τη λειτουργία.

Ρύθμιση κατάσταση αναμονής

1. Πατήστε **B 7** για να επιλέξετε την λειτουργία ύπνου.

i Στη λειτουργία ύπνου, το προϊόν λειτουργεί όσο το δυνατόν πιο αθόρυβα.

2. Πατήστε **B 4** στο **B 8** για έξοδο από αυτή τη λειτουργία.



Λειτουργία μνήμης

- Το προϊόν θυμάται τις τελευταίες ρυθμίσεις όταν είναι απενεργοποιημένο.
- Το προϊόν επαναφέρει αυτές τις ρυθμίσεις όταν ενεργοποιείται ξανά.

Αντιμετώπιση προβλημάτων

Πρόβλημα	Λύση
Το προϊόν δεν ενεργοποιείται.	Συνδέστε το σε μία πρίζα. Ελέγξτε αν το καλώδιο ρεύματος έχει φθαρεί. Βεβαιωθείτε ότι το A 8 είναι κλειστό.
Το προϊόν εκπέμπει περίεργους θορύβους.	Βεβαιωθείτε ότι το A 10 έχει τοποθετηθεί με τον σωστό τρόπο. Πατήστε B 8 για αύξηση της ταχύτητας Αντικαταστήστε το A 10 .
Χαμηλή ποιότητα καθαρισμού.	Μην τοποθετείτε εμπόδια στις οπές αερισμού και βεβαιωθείτε ότι υπάρχει αρκετός ελεύθερος χώρος γύρω από το προϊόν. Βεβαιωθείτε ότι το A 10 έχει τοποθετηθεί με τον σωστό τρόπο. Βεβαιωθείτε ότι το δωμάτιο είναι μικρότερο από 45 m ² . Αντικαταστήστε το A 10 .
Το προϊόν εκπέμπει μία δυσάρεστη μυρωδιά.	Βεβαιωθείτε ότι το δωμάτιο έχει σχετική υγρασία κάτω από 85 %. Αντικαταστήστε το A 10 .
A 10 φωτίζεται μετά την αντικατάσταση του B 5 .	Πατήστε παρατεταμένα B 5 για 3 δευτερόλεπτα για την επαναφορά.

Χαρακτηριστικά

Προϊόν	Καθαριστής αέρα
Αριθμός είδους	AIPU300CWT
Διαστάσεις (μ x π x υ)	285 x 285 x 550 mm
Χώρος εφαρμογής	< 45 m ²

Ρυθμός ολοκλήρωσης του καθαρισμού αέρα	350 m ³ / h
Επίπεδο θορύβου	< 54 dB
Θερμοκρασία λειτουργίας	-10 °C - 40 °C
Υγρασία λειτουργίας	< 95 % RH
Τροφοδοσία ρεύματος	220 - 240 VAC ~ 50 / 60 Hz
Ονομαστική ισχύς	40 W
Ισχύς σε αναμονή	< 0,5 W

SK Rýchly návod

Čistič vzduchu

AIPU300CWT



Viac informácií nájdete v rozšírenom návode online: ned.is/aipu300cwt

Určené použitie

Výrobok je určený na čistenie vzduchu v miestnosti.

Čistič dokáže prefiltrovať vzduch v miestnosti s maximálnou plochou 45 m². Každá zmena výrobku môže mať následky na bezpečnosť, záruku a správne fungovanie.

Hlavné časti (obrázok A)

- | | |
|-----------------------------|-----------------------|
| 1 LED displej | 7 Vytahovacie výstupy |
| 2 Indikátor čistého vzduchu | 8 bezpečnostná spúšť |
| 3 Výfuk | 9 Kryt filtra |
| 4 Prívod vzduchu | 10 Vzduchový filter |
| 5 Snímač | 11 Napájacia zástrčka |
| 6 Kryt snímača | |

Rozhranie (obrázok B)

- | | |
|----------------------|---------------------------------|
| 1 Vypínač | 3 Tlačidlo časovača |
| 2 Indikátor časovača | 4 Tlačidlo automatického režimu |

- | | |
|--|--|
| 5 Indikátor kontroly filtra | 7 Tlačidlo pokojového režimu |
| 6 Tlačidlo uzamknutia/odomknutia displeja | 8 Tlačidlo rýchlosti ventilátora |
| | 9 Indikátor rýchlosti ventilátora |

Bezpečnostné pokyny

VAROVANIE

- Pred použitím si prečítajte pokyny.
- Výrobok používajte len podľa opisu v tomto návode.
- Poškodený výrobok nepoužívajte.
- Nepripájajte zviazaný kábel k napájacej elektrickej zásuvke.
- Výrobok používajte len vo vnútornom prostredí.
- Výrobok nepoužívajte vo vlhkom alebo mokrom prostredí.
- Výrobok neumiestňujte blízko plynového, elektrického sporáka či vyhrievanej rúry.
- Nezakrývajte vetracie otvory.
- Do výrobku nekladajte žiadne predmety.
- Na výrobok nekladajte žiadne predmety.
- Ak je potrebný servis, obráťte sa na kvalifikovaný personál.
- Dbajte na to, aby sa napájací kábel nedotýkal horúcich povrchov.
- Zariadenie nikdy nenoste za kábel.
- Výrobok neodpájajte zo zásuvky tahaním kábla. Vždy chyťte zástrčku a vytiahnite ju.

Odstránenie baliaceho materiálu

1. Otvorte **A 9**.
 2. Vyberte **A 10**.
 3. Odstráňte baliaci materiál a znova nainštalujte **A 10**.
-  Uistite sa, že **A 7** smeruje čelom k **A 8**.
4. Zatvorte **A 9**.
 - i** **A 8** magneticky uzamkne **A 9**.
 - i** Keď sa **A 8** nepripojí správne, výrobok nebude fungovať.
 5. Neumiestňujte výrobok do vzdialenosti 40 cm od steny, aby sa zaistila správna činnosť.
 6. Pripojte **A 11** k napájacej elektrickej zásuvke.
 - i** Výrobok sa automaticky vypne, keď sa odstráni **A 9**.

Používanie výrobku

1. Stlačením **B 1** zapnete výrobok.
2. Stlačením **B 8** sa zvýši/zníži rýchlosť ventilátora.
- i B 9** uvádza zvolenú rýchlosť ventilátora.
- i** Na dosiahnutie optimálneho fungovania nechajte bežať výrobok na 15 – 20 minút pri maximálnej rýchlosti.
3. Prípadne si vyberte niektorú z nasledujúcich možností:
 - **B 2** na voľbu „timer“ (časovač).
 - **B 4** na voľbu „auto“ (automatický režim).
 - **B 7** na voľbu „sleep“ (pokojový režim).
- i** Pokiaľ je výrobok zapnutý, nechajte zatvorené okná.

Indikátor čistého vzduchu

Farba	Kvalita vzduchu
Červené	Zlá
Žlté	Priemerná
Zelená	Dobrá
Modrá	Veľmi dobrá

- A 2** uvádza kvalitu vzduchu pomocou farieb.
- Po 30 sekundách sa farba **A 3** zmení na základe aktuálnej kvality vzduchu. Zmeňte jas **A 3** stlačením **A 3** svojou dlaňou.

Nastavenie časovača

1. Stlačením **B 3** nastavíte časovač.
 2. Stlačením **B 3** sa predĺži/skráti čas.
 - i B 2** zobrazuje zvolený čas.
- Možnosti času: 2 hodiny, 4 hodiny, 8 hodín.
3. Ak chcete zrušiť časovač, reštartujte výrobok.

Nastavenie automatického režimu

1. Stlačením **B 4** zvolíte automatický režim. Snímač uvádza kvalitu vzduchu a podľa potreby nastavuje rýchlosť ventilátora.
2. Stlačením **B 7 B 8** ukončíte tento režim.



Nastavenie pokojového režimu

1. Stlačením **B 7** zvolíte pokojový režim.
i V pokojovom režime výrobok pracuje čo najtichšie.
2. Stlačením **B 4** **B 8** ukončíte tento režim.

Funkcia pamäte

- Pri vypnutí si výrobok zapamätá posledné nastavenia.
- Po zapnutí výrobok obnoví tieto nastavenia.

Riešenie problémov

Problém	Riešenie
Výrobok sa nezapne.	Výrobok pripojte k napájacej elektrickej zásuvke. Skontrolujte, či nie je poškodený napájací kábel. Uistite sa, že je A 8 zatvorený.
Výrobok vydáva čudný zvuk.	Uistite sa, že je A 10 umiestnený správnym spôsobom. Stlačením B 8 zvýšte rýchlosť Vymeňte A 10 .
Nedostatočná kvalita čistenia.	Nezakrývajte ventilačné otvory a uistite sa, že okolo výrobku je dostatok miesta. Uistite sa, že je A 10 umiestnený správnym spôsobom. Uistite sa, že miestnosť je menšia ako 45 m ² . Vymeňte A 10 .
Z výrobku sa šíri nepríjemný zápach.	Uistite sa, že miestnosť má relatívnu vlhkosť menej ako 85 %. Vymeňte A 10 .
A 10 sa rozsvieti po výmene B 5 .	Podržaním stlačeného B 5 na 3 sekundy vykonajte resetovanie.



Technické údaje

Produkt	Čistič vzduchu
Číslo výrobku	AIPU300CWT
Rozmery (D x Š x V)	285 x 285 x 550 mm
Použitelná rozloha	< 45 m ²
Množstvo dodaného čistého vzduchu	350 m ³ /h
Úroveň hluku	< 54 dB
Prevádzková teplota	-10 °C - 40 °C
Prevádzková vlhkosť	< 95 % relatívna vlhkosť
Napájanie	220 - 240 VAC ~ 50 / 60 Hz
Menovitý výkon	40 W
Príkon v pohotovostnom režime	< 0,5 W

CS Rychlý návod

Čistička vzduchu

AIPU300CWT



Více informací najdete v rozšířené příručce online:
ned.is/aipu300cwt

Zamýšlené použití

Výrobek je určen k čištění vzduchu v místnosti.

Čistička dokáže filtrovat vzduch v místnosti o ploše 45 m².

Jakékoli úpravy výrobku mohou ovlivnit jeho bezpečnost, záruku a správné fungování.

Hlavní části (obrázek A)

- 1 LED displej
- 2 Ukazatel kvality vzduchu
- 3 Vzduchový průduch
- 4 Sání vzduchu
- 5 Čidlo
- 6 Kryt snímače
- 7 Ouška
- 8 Bezpečnostní spoušť

- 9 Kryt filtru
- 10 Vzduchový filtr

- 11 Zástrčka

Rozhraní (obrázek B)

- 1 Tlačítko ZAP/VYP
- 2 Ukazatel časovače
- 3 Tlačítko časovače
- 4 Tlačítko automatického režimu
- 5 Ukazatel kontroly filtru
- 6 Tlačítko zamknutí / odemknutí displeje
- 7 Tlačítko režimu spánku
- 8 Tlačítko rychlosti ventilátoru
- 9 Ukazatel rychlosti ventilátoru

Bezpečnostní pokyny

VAROVÁNÍ

- Před použitím si pečlivě přečtete instrukce.
- Výrobek používejte pouze tak, jak je popsáno v této příručce.
- Nepoužívejte poškozený výrobek.
- Do zásuvky nepřipojujte smotaný kabel.
- Výrobek používejte pouze ve vnitřních prostorách.
- Nepoužívejte výrobek v mokřem nebo vlhkém prostředí.
- Nepokládejte výrobek do blízkosti plynu, elektrických hořáků či trouby na pečení.
- Nezakrývejte ventilační otvory.
- Do výrobku nevkládejte žádné předměty.
- Nepokládejte na příkrývku další předměty.
- Je-li třeba provést servis, vyhledejte kvalifikovaný personál.
- Nenechte napájecí kabel dotknout horkých povrchů.
- Nepoužívejte k přenášení přístroje napájecí kabel.
- Výrobek neodpojujte taháním za kabel. Vždy uchopte a vytáhněte zástrčku.

Odstranění obalového materiálu

1. Otevřete **A 9**.
 2. Vyjměte **A 10**.
 3. Odstraňte obalový materiál a nainstalujte **A 10**.
- A** Ujistěte se, že **A 7** směřuje dopředu **A 8**.
4. Zavřete **A 9**.
- i** **A 8** magneticky uzamkne **A 9**.
 - i** Pokud **A 8** není správně spojeno, výrobek nebude fungovat.

5. Neumístujte výrobek blíže než 40 cm od stěny, aby bylo zajištěno jeho správné fungování.
6. Zapojte **A 11** do stěnové zásuvky.
 - i** Pokud dojde k odstranění **A 9**, výrobek se automaticky vypne.

Použití výrobku

1. Stiskem **B 1** výrobek zapněte.
2. Stiskem **B 8** zvýšíte / snížíte rychlost ventilátoru.
 - i** **B 9** ukazuje zvolenou rychlost ventilátoru.
 - i** Pro optimální fungování spusťte výrobek na 15–20 minut na maximální rychlost.
3. Případně zvolte jednu z následujících možností:
 - Stiskem **B 2** vyberte „**režim časovače**“ (timer).
 - Stiskem **B 4** vyberte „**automatický režim**“ (auto).
 - Stiskem **B 7** vyberte „**režim spánku**“ (sleep).
 - i** Zatímco je výrobek zapnutý, ponechte v místnosti zavřená okna.

Ukazatel kvality vzduchu

Barva	Kvalita vzduchu
Červená	Špatná
Žlutá	Střední
Zelená	Dobrá
Modrá	Velmi dobrá

- A 2** ukazuje kvalitu vzduchu pomocí různých barev.
 Po 30 sekundách změní **A 3** barvu v závislosti na aktuální kvalitě vzduchu.
 Jas **A 3** změníte stiskem **A 3** pomocí dlaně.

Nastavení časovače

1. Stiskem **B 3** nastavte časovač.
2. Stiskem **B 3** zvýšíte / snížíte čas.
 - i** **B 2** ukazuje zvolený čas.
 Možnosti časovače: 2 h, 4 h, 8 h.
3. Chcete-li časovač zrušit, výrobek vypněte a znovu zapněte.



Nastavení automatického režimu

1. Stiskem **B 4** vyberte automatický režim.
Snímač ukazuje kvalitu vzduchu a v případě potřeby upravuje rychlost ventilátoru.
2. Stiskem **B 7** nebo **B 8** opusťte tento režim.

Nastavení režimu spánku

1. Stiskem **B 7** vyberte režim spánku.
i V režimu spánku výrobek pracuje nejnižším možným způsobem.
2. Stiskem **B 4** nebo **B 8** opusťte tento režim.

Funkce paměti

- Výrobek si při vypnutí pamatuje poslední nastavení.
- Po opětovném zapnutí začne výrobek pracovat znovu s těmito nastaveními.

Řešení problémů

Problém	Řešení
Výrobek se nezapne.	Zapojte do stěnové zásuvky. Zkontrolujte, zda není poškozený napájecí kabel. Ujistěte se, že je A 8 zavřený.
Výrobek vydává divné zvuky.	Ujistěte se, že je A 10 správně umístěn. Stiskem B 8 zvýšíte rychlost. Vyměňte A 10 .
Špatná kvalita čištění.	Nezakrývejte ventilační otvory a ujistěte se, že kolem výrobku je dostatek prostoru. Ujistěte se, že je A 10 správně umístěn. Ujistěte se, že místnost je menší než 45 m ² . Vyměňte A 10 .



Výrobek vydává nepříjemný zápach.	Ujistěte se, že relativní vlhkost v místnosti je nižší než 85 %. Vyměňte A 10 .
A 10 se rozsvítí po výměně B 5 .	Stiskem a podržením B 5 po dobu 3 sekund proveďte reset.

Technické údaje

Produkt	Čistička vzduchu
Číslo položky	AIPU300CWT
Rozměry (D × Š × V)	285 × 285 × 550 mm
Použitelná oblast	< 45 m ²
Rychlost čištění vzduchu	350 m ³ /h
Úroveň hluku	< 54 dB
Provozní teplota	-10 °C - 40 °C
Provozní vlhkost	< 95 % RH (relativní vlhkost)
Zdroj napájení	220 - 240 VAC ~ 50 / 60 Hz
Jmenovitý příkon	40 W
Příkon v pohotovostním režimu	< 0,5 W

RO Ghid rapid de inițiere

Purificator de aer

AIPU300CWT



Pentru informații suplimentare, consultați manualul extins, disponibil online: ned.is/aipu300cwt

Utilizare preconizată

Produsul este destinat purificării aerului dintr-o încăpere.

Purificatorul poate filtra aerul dintr-o încăpere cu suprafața maximă de 45m².

Orice modificare a produsului poate avea consecințe pentru siguranța, garanția și funcționarea corectă a produsului.

Piese principale (imagine A)

- | | | | |
|---|---------------------------------|----|--------------------------|
| 1 | Afișaj cu LED | 7 | Umeri de tragere |
| 2 | Indicator de calitate a aerului | 8 | declanșator de siguranță |
| 3 | Ieșire aer | 9 | Capacul filtrului |
| 4 | Admisie aer | 10 | Filtru de aer |
| 5 | Senzor | 11 | Ștecher |
| 6 | Capacul senzorului | | |

Interfață (imagine B)

- | | | | |
|---|--------------------------------|---|--------------------------------|
| 1 | Buton pornit/oprit | 6 | Buton blocare/deblocare afișaj |
| 2 | Indicator temporizator | 7 | Buton mod așteptare |
| 3 | Buton temporizator | 8 | Buton turație ventilator |
| 4 | Buton mod automat | 9 | Indicator turație ventilator |
| 5 | Indicator filtru de verificare | | |

Instrucțiuni de siguranță

AVERTISMENT

- Citiți instrucțiunile înainte de utilizare.
- Folosiți produsul exclusiv conform descrierii din acest manual.
- Nu folosiți un produs avariat.
- Nu conectați la priza electrică un cablu legat cu colier.
- Folosiți produsul doar în interior.
- Nu folosiți produsul în medii umede sau ude.
- Nu așezați produsul în apropierea arzătoarelor cu gaz, electrice sau a unui cuptor încălzit.
- Nu acoperiți orificiile de ventilație.
- Nu introduceți obiecte în produs.
- Nu puneți obiecte deasupra ei.
- Dacă este necesar service-ul, apelați la personal calificat.
- Nu lăsați cablul electric să atingă suprafețele fierbinți.
- Nu utilizați cablul de alimentare pentru a transporta dispozitivul.
- Nu trageți de cablu pentru a deconecta produsul de la priză. Apucați întotdeauna ștecherul și trageți de acesta.



Îndepărtarea ambalajelor

1. Deschideți **A 9**.
 2. Scoateți **A 10**.
 3. Îndepărtați ambalajele și montați la loc **A 10**.
- A** Asigurați-vă că **A 7** este orientat către **A 8**.
4. Închideți **A 9**.
 - i** **A 8** blochează magnetic **A 9**.
 - i** Când **A 8** nu este conectat corect, produsul nu funcționează.
 5. Pentru asigurarea funcționării adecvate, nu așezați produsul mai aproape de 40 cm față de perete.
 6. Conectați **A 11** la priză.
 - i** Produsul se oprește automat la îndepărtarea **A 9**.

Utilizarea produsului

1. Apăsăți **B 1** pentru a porni produsul.
2. Apăsăți **B 8** pentru a mări/micșora turația ventilatorului.
- i** **B 9** indică turația dorită a ventilatorului.
- i** Pentru funcționarea optimă, lăsați produsul să funcționeze timp de 15 – 20 minute la turație maximă.
3. Opțional, alegeți una dintre următoarele acțiuni:
 - **B 2** pentru a selecta '**timer (temporizator)**'.
 - **B 4** pentru a selecta '**auto (automat)**'.
 - **B 7** pentru a selecta '**sleep (așteptare)**'.
- i** Țineți ferestrele închise cât timp produsul este pornit.

Indicator de calitate a aerului

Culoare	Calitatea aerului
Roșu	Slab
Galben	Moderat
Verde	Bun
Albastru	Foarte bun

- A 2** arată calitatea aerului folosind culori.
 După 30 secunde, **A 3** își schimbă culoarea, în funcție de calitatea prezentă a aerului.
 Modificați luminozitatea **A 3** apăsând **A 3** cu palma.





Setarea temporizatorului

1. Apăsăți **B 3** pentru setarea temporizatorului.
 2. Apăsăți **B 3** pentru a mări/micșora timpul.
 - i B 2** afișează timpul selectat.
- Opțiuni pentru timp: 2 ore, 4 ore, 8 ore.
3. Pentru anularea temporizatorului, reporniți produsul.

Setarea modului automat

1. Apăsăți **B 4** pentru selectarea modului automat. Senzorul arată calitatea aerului și reglează turația ventilatorului dacă este necesar.
2. Apăsăți **B 7** din **B 8** pentru a ieși din acest mod.

Setarea modului așteptare (sleep)

1. Apăsăți **B 7** pentru selectarea modului așteptare.
- i** În modul așteptare, produsul funcționează cât mai silențios posibil.
2. Apăsăți **B 4** din **B 8** pentru a ieși din acest mod.

Funcția memorie

- După oprire, produsul își amintește cele mai recente setări.
- La repornire, produsul reia funcționarea cu aceste setări.

Remediarea defecțiunilor

Problemă	Soluție
Produsul nu pornește.	Conectați la o priză electrică. Verificați dacă este deteriorat cablul electric. Asigurați-vă că A 8 este închis.
Produsul face zgomote ciudate.	Asigurați-vă că A 10 este așezat corect. Apăsăți B 8 pentru a mări viteza Înlocuiți A 10 .



Calitate slabă a purificării.	Nu blocați orificiile de ventilație și asigurați-vă că există suficient spațiu în jurul produsului. Asigurați-vă că A 10 este așezat corect. Asigurați-vă că încăperea este mai mică de 45 m ² . Înlocuiți A 10 .
Produsul împrăștie un miros neplăcut.	Asigurați-vă că încăperea are o umiditate relativă mai mică de 85 %. Înlocuiți A 10 .
A 10 se aprinde după înlocuirea B 5 .	Țineți apăsat B 5 timp de 3 secunde pentru resetare.

Specificații

Produs	Purificator de aer
Numărul articolului	AIPU300CWT
Dimensiuni (L x l x h)	285 x 285 x 550 mm
Suprafață aplicabilă	< 45 m ²
Debit de furnizare a aerului curat	350 m ³ / h
Nivel sonor	< 54 dB
Temperatură de funcționare	-10 °C - 40 °C
Umiditate de funcționare	< 95 % RH
Alimentare electrică	220 - 240 VAC ~ 50 / 60 Hz
Putere nominală	40 W
Putere în standby	< 0,5 W





Nedis BV

De Tweeling 28, 5215 MC 's-Hertogenbosch – The Netherlands

10/19

