

# STANLEY®

ST-22-240-E / ST-23-240-E / ST-25-400-E



## Elektrische ventilatorkachel

Dit product is uitsluitend bestemd voor gebruik in goed geïsoleerde ruimten of incidenteel gebruik.



## **LAAT DE KACHEL NOOIT ONBEWAAKT ACHTER MET DE STEKKER IN HET STOPCONTACT**

**(NL)**

### **LEES DE ONDERSTAANDE AANWIJZINGEN AANDACHTIG VOORDAT U HET APPARAAT GEBRUIKT.**

- Dit apparaat mag worden gebruikt door kinderen van 8 jaar en ouder en door personen met verminderde lichamelijke, zintuiglijke of mentale capaciteiten of gebrek aan ervaring of kennis mits onder toezicht of nadat zij zijn ingelicht over veilig gebruik van het apparaat en de gevaren waarmee gebruik gepaard gaat. Kinderen mogen niet met dit apparaat spelen. Reiniging en onderhoud mogen niet door kinderen zonder toezicht worden uitgevoerd.
- Kinderen onder de 3 moeten uit de buurt worden gehouden tenzij onder voortdurend toezicht. Kinderen van 3 tot en met 8 jaar oud mogen het apparaat alleen in- en uitschakelen als het in de beoogde normale bedrijfsstand staat/is geïnstalleerd indien onder toezicht of nadat zij zijn ingelicht over veilig gebruik van het apparaat en de gevaren waarmee gebruik gepaard gaat. Kinderen van 3 tot en met 8 jaar oud mogen de stekker van het apparaat niet in het stopcontact steken, het apparaat niet bedienen en het apparaat niet reinigen of onderhouden.
- LET OP: Sommige onderdelen van dit product worden heel heet en kunnen brandwonden veroorzaken. Bij aanwezigheid van kinderen en kwetsbare personen is extra voorzichtigheid geboden.
- Als het snoer beschadigd raakt, moet het worden vervangen door de fabrikant, diens service-agent of andere bevoegde personen om gevaren te voorkomen.
- De kachel mag niet vlak onder een stopcontact worden geplaatst.
- Gebruik deze kachel niet in de onmiddellijke nabijheid van een bad, douche of zwembad.
- Gebruik het apparaat niet voor een ander doel dan waarvoor het is bestemd. Uitsluitend voor gebruik binnenshuis in woningen.
- Zet het apparaat op een horizontaal, stabiel, hittebestendig oppervlak. Gebruik van het product in een andere positie kan gevaarlijk zijn.
- Bij het eerste gebruik zult u enkele minuten lang misschien een geur bespeuren. Dit is normaal en zal snel verdwijnen.
- Probeer niet om het apparaat te repareren, demonteren of wijzigen. Er zijn geen onderdelen die door de gebruiker kunnen worden gerepareerd.
- LET OP – Bij gebruik van een verlengsnoer mag de maximale nominale spanning/belasting van het verlengsnoer niet overschreden worden.

**LAAT DE KACHEL NOOIT ONBEWAAKT ACHTER  
MET DE STEKKER IN HET STOPCONTACT**

**NL**



**Lees de instructiehandleiding: Als dit symbool op een product is aangebracht, betekent dit dat u de instructiehandleiding moet lezen.**

**Gebruik het apparaat niet voor een ander doel dan waarvoor het is bestemd. Uitsluitend voor gebruik binnenshuis in woningen.**

---



**WAARSCHUWING! Dek de kachel niet af, om oververhitting te voorkomen.**

# LAAT DE KACHEL NOOIT ONBEWAAKT ACHTER MET DE STEKKER IN HET STOPCONTACT

NL

ST-22-240-E/ST-23-240-E/ST-25-400-E

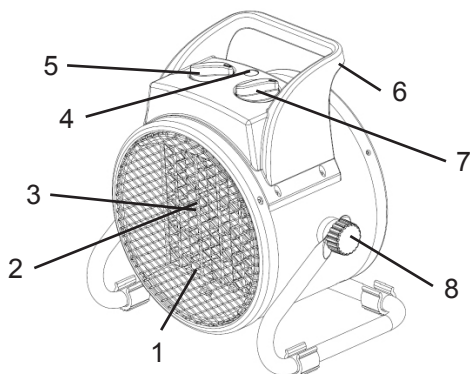













1. Scherm vooraan
2. Ventilator
3. Verwarmingsspiraal
4. Stroomlampje
5. Functieselector
6. Greep
7. Thermostaat
8. Regelknop (x2)

# LAAT DE KACHEL NOOIT ONBEWAAKT ACHTER MET DE STEKKER IN HET STOPCONTACT



## SPECIFICATIES

Specificaties kunnen zonder voorafgaande aankondiging worden gewijzigd.

	ST-22-240-E	ST-23-240-E	ST-25-400-E
NOMINAAL VERWARMINGSVERMOGEN (kW)	2,0	3,0	5,0
LUCHTSTROOM (m <sup>3</sup> /h)	158	217	300
VERWARMINGSGEBIED (m <sup>3</sup> /m <sup>2</sup> )	20/7	40/12	60/15
NOMINALE SPANNING/ FREQUENTIE (V/Hz)	220-240/50	220-240/50	400/50
WARMTE-INSTELLINGEN	2	2	2
GEWICHT (kg)	1,7	2,9	4,2
APPARATUURKLASSE	1	1	1
BESCHERMINGSGRAAD TEGEN VOCHT (IP)	IP20	IP20	IP20
<b>FUNCTIES/STANDEN</b>			
Apparaat is uit			
Ventilator draait - geen verwarming			
Ventilator draait - verwarming halve kracht			
Ventilator draait - verwarming volle kracht			
<b>OPMERKING:</b> Als de kachel is ingeschakeld, draait de ventilator constant.			

**LAAT DE KACHEL NOOIT ONBEWAAKT ACHTER  
MET DE STEKKER IN HET STOPCONTACT**

**NL**

**Veiligheidsinformatie**

**BELANGRIJK:** Lees alle veiligheidsgegevens en  
aanwijzingen in deze handleiding en zorg dat u ze  
begrepen hebt voordat u de kachel gebruikt.

**⚠ GEVAAR**

**ONTPLOFFINGSGEVAAR!** Gebruik deze kachel niet op plaatsen met schadelijke, explosieve of ontvlambare gassen, dampen of gevaarlijke stoffen.

**⚠ WAARSCHUWING**

**BRANDGEVAAR!** Gebruik deze kachel niet in de nabijheid van brandbaar materiaal.

**⚠ WAARSCHUWING**

**GEVAAR VAN ELEKTRISCHE SCHOKKEN!** Gebruik deze kachel niet in de onmiddellijke nabijheid van een bad, douche of zwembad.

**⚠ WAARSCHUWING**

**GEVAAR VAN BRANDWONDEN!** Raak de voorkant van de kachel niet aan als deze aanstaat. Deze kachel wordt tijdens gebruik heet.

**⚠ WAARSCHUWING**

**Gevaar van letsel!** Verplaats de kachel niet terwijl deze aanstaat.

**⚠ WAARSCHUWING**

**RISICO VAN ELEKTRISCHE SCHOKKEN! TREK DE STEKKER UIT HET STOPCONTACT VOORDAT U ONDERHOUD VERRICHT.**

## LAAT DE KACHEL NOOIT ONBEWAAKT ACHTER MET DE STEKKER IN HET STOPCONTACT



Kinderen moeten onder toezicht staan om te verzekeren dat ze niet met het apparaat spelen.

Gebruik **ALTIJD** de stroom (spanning en frequentie) die op het modelplaatje van de kachel vermeld staat.

Gebruik **ALTIJD** een verlengsnoer dat geschikt is voor dit apparaat.

Zorg **ALTIJD** dat alle snoeren worden beschermd tegen kortsluiting en overbelasting.

Houd het snoer **ALTIJD** uit de buurt van de heteluchtopening.

Trek de stekker van de kachel **ALTIJD** uit het stopcontact als u hem niet gebruikt.

Zet de kachel **NOOIT** op een kleine, ongelijkmatige of onstabiele ondergrond waardoor de kachel om zou kunnen vallen.

Sluit **NOOIT** andere apparaten aan op het stopcontact dat voor de ventilatorkachel wordt gebruikt.

Gebruik de kachel **NOOIT** als de kachelpanelen verwijderd zijn.

Blokkeer de heteluchtopening **NOOIT** terwijl de kachel aanstaat.

Dek de kachel **NOOIT** af; blokkeer de kachel **NOOIT**.

Gebruik **NOOIT** luchtkanalen met de kachel.

Trek en draag de kachel **NOOIT** aan het snoer.

Gebruik de kachel **NOOIT** met een externe schakelaar zoals een timer.

Gebruik de kachel niet als hij beschadigd is. De kachel moet door een gekwalificeerde persoon of service-agent gerepareerd worden.

# LAAT DE KACHEL NOOIT ONBEWAAKT ACHTER MET DE STEKKER IN HET STOPCONTACT



## Gebruik

1. Zet de ventilatorkachel recht op een stabiele horizontale ondergrond, op veilige afstand van vocht en onvlambare voorwerpen.
2. Steek de stekker van de ventilatorkachel in een stopcontact met de juiste elektrische specificaties.
3. Zet de thermostaatknop op “+”.
4. De ventilatorkachel gaat aan wanneer de functieselector op een van de standen voor verwarming wordt gezet.
5. Draai de thermostaatknop terug totdat het verwarmingselement wordt uitgeschakeld zodra de temperatuur in de ruimte naar wens is.
6. Draai de thermostaat op “-” en zet de schakelaar in de ventilatorstand voordat u de kachel uitschakelt. Laat de kachel twee minuten afkoelen voordat u deze uitschakelt en de stekker uit het stopcontact trekt.

## Automatische beveiliging tegen oververhitting

- Deze kachel heeft een interne beveiligingsstroomkring met een temperatuurbegrenzende thermostaat. Als de temperatuur te hoog wordt, schakelt het systeem de kachel automatisch uit.

## Aanwijzingen voor de thermostaat

- Zet de thermostaat om te beginnen op “+” en laat de kachel op volle kracht werken. Zodra de temperatuur in de ruimte naar wens is, draait u de thermostaat naar links totdat de kachel wordt uitgeschakeld.

- De thermostaat schakelt de kachel vervolgens automatisch in en uit om de temperatuur in de ruimte op de vooringestelde waarde te houden.
- Bij het eerste gebruik van de kachel zult u misschien een beetje rook zien. Dat is normaal, en zal na een tijdje verdwijnen. Het verwarmingselement is gemaakt van staal waarop in de productiefase een beschermlaagje olie is aangebracht. De rook wordt veroorzaakt door de verhitte olieresten.

## Reiniging en onderhoud

- Trek de stekker uit het stopcontact en wacht totdat de kachel is afgekoeld voordat u hem schoonmaakt.
- De behuizing kan gemakkelijk vuil worden. Neem hem regelmatig af met een zacht sponsje. Sterk vervuilde onderdelen kunt u schoonmaken met een sponsje dat u in water van minder dan 50 °C met een mild reinigingsmiddel hebt gedompeld. Droog de kachel vervolgens af met een schone doek. Zorg dat het water niet in de kachel belandt.
- Zorg om de behuizing te beschermen dat u geen water op de kachel spat en gebruik nooit oplosmiddelen zoals benzine, isoamylacetaat, toluen enz. om de kachel schoon te maken.
- Wacht voordat u de kachel obergt totdat hij is afgekoeld, en zorg dat hij niet nat is. Doe hem vervolgens in een plastic zak, plaats hem in de verpakkingendoos en bewaar hem op een droge, goed geventileerde plaats.



# LAAT DE KACHEL NOOIT ONBEWAAKT ACHTER MET DE STEKKER IN HET STOPCONTACT



## Probleemoplossing

Probleem	Oorzaak	Oplossing
De kachel werkt niet, zelfs als hij is aangesloten en de thermostaat is ingeschakeld.	1. De stekker is los, slechte aansluiting.	1. Trek de stekker uit, controleer de aansluiting van de stekker en het stopcontact. Maak de aansluiting opnieuw.
Het verwarmingselement gloeit.	1. De ingangsspanning is te hoog of te laag. 2. Het luchtinlaatrooster is geblokkeerd.	1. Gebruik de juiste voeding zoals op het etiket staat aangegeven. 2. Houd de kachel uit de buurt van voorwerpen zoals plastic zakken, papier en andere voorwerpen die de luchtinlaat kunnen bedekken.
Het apparaat wordt niet warm, alleen de ventilator werkt.	1. De schakelaar staat niet op een warmte-instelling. 2. De gewenste kamertemperatuur is verkregen. 3. De uitschakeling met automatische reset is gestart	1. Zet de schakelaar op de gewenste warmte-instelling. 2. De thermostaat wordt uitgeschakeld zodra de gewenste kamertemperatuur is bereikt. De kachel werkt zoals het hoort. 3. Schakel de kachel uit en inspecteer de inlaat of uitlaat op blokkering. Trek de stekker uit en wacht ten minste 10 minuten zodat het beschermingssysteem gereset is voordat u de kachel weer opstart.
Abnormaal geluid.	1. De kachel staat niet rechtop.	1. Zet de kachel op een horizontaal oppervlak.

# LAAT DE KACHEL NOOIT ONBEWAAKT ACHTER MET DE STEKKER IN HET STOPCONTACT

## Informatie-eisen voor elektrische toestellen voor lokale ruimteverwarming

Typeaanduiding(en): PT-02-240-EU; ST-02-240-E; ST-52-241-E; ST-22-240-E					
Item	Symbol	Waarde	Eenheid	Item	Eenheid
<b>Warmteafgifte</b>				<b>Type warmte-input, uitsluitend voor elektrische opslagtoestellen voor lokale ruimteverwarming (selecteer één)</b>	
Nominale warmteafgifte	$P_{nom}$	2,0	kW	Handmatige regeling van de warmteopslag, met geïntegreerde thermostaat	Nee
Minimale warmteafgifte (indicatief)	$P_{min}$	1,0	kW	Handmatige regeling van de warmteopslag, met kamer- en/of buitentemperatuurfeedback	Nee
Maximale continue warmteafgifte	$P_{max,c}$	2,0	kW	Door een ventilator bijgestane warmteafgifte	Nee
<b>Aanvullend elektriciteitsverbruik</b>				<b>Type warmteafgifte/regeling kamertemperatuur (selecteer één)</b>	
Bij nominale warmteafgifte	$el_{max}$	N.v.t.	kW	Eentrapswarmteafgifte, geen regeling kamertemperatuur	Nee
Bij minimale warmteafgifte	$el_{min}$	N.v.t.	kW	Twee of meer handmatig in te stellen trappen, geen regeling kamertemperatuur	Nee
In stand-bymodus	$el_{sb}$	N.v.t.	kW	Met mechanische regeling kamertemperatuur door thermostaat	Ja
				Met elektronische regeling kamertemperatuur	Nee
				Elektronische regeling kamertemperatuur plus dag-tijdschakelaar	Nee
				Elektronische regeling kamertemperatuur plus week-tijdschakelaar	Nee
				<b>Andere regelingsopties (meerdere selecties mogelijk)</b>	
				Regeling kamertemperatuur, met aanwezigheidsdetectie	Nee
				Regeling kamertemperatuur, met openraamdetectie	Nee
				Met optie van afstandsbediening	Nee
				Met adaptieve regeling van de start	Nee
				Met beperking van de werkingstijd	Nee
				Met black-bulbsensor	Nee
Contactgegevens	Naam en adres van de fabrikant of van zijn gemachtigde Obelis S.A. Bd Général Wahis, 53 1030 Brussels, Belgium				

# LAAT DE KACHEL NOOIT ONBEWAAKT ACHTER MET DE STEKKER IN HET STOPCONTACT

## Informatie-eisen voor elektrische toestellen voor lokale ruimteverwarming

Typeaanduiding(en): PT-03-240-EU; ST-03-240-E; ST-53-241-E; ST-23-240-E					
Item	Symbol	Waarde	Eenheid	Item	Eenheid
<b>Warmteafgifte</b>				<b>Type warmte-input, uitsluitend voor elektrische opslagtoestellen voor lokale ruimteverwarming (selecteer één)</b>	
Nominale warmteafgifte	$P_{nom}$	3,0	kW	Handmatige regeling van de warmteopslag, met geïntegreerde thermostaat	Nee
Minimale warmteafgifte (indicatief)	$P_{min}$	1,5	kW	Handmatige regeling van de warmteopslag, met kamer- en/of buitentemperatuurfeedback	Nee
Maximale continue warmteafgifte	$P_{max,c}$	3,0	kW	Door een ventilator bijgestane warmteafgifte	Nee
<b>Aanvullend elektriciteitsverbruik</b>				<b>Type warmteafgifte/regeling kamertemperatuur (selecteer één)</b>	
Bij nominale warmteafgifte	$el_{max}$	N.v.t.	kW	Eentrapswarmteafgifte, geen regeling kamertemperatuur	Nee
Bij minimale warmteafgifte	$el_{min}$	N.v.t.	kW	Twee of meer handmatig in te stellen trappen, geen regeling kamertemperatuur	Nee
In stand-bymodus	$el_{sb}$	N.v.t.	kW	Met mechanische regeling kamertemperatuur door thermostaat	Nee
				Met elektronische regeling kamertemperatuur	Nee
				Elektronische regeling kamertemperatuur plus dag-tijdschakelaar	Nee
				Elektronische regeling kamertemperatuur plus week-tijdschakelaar	Nee
				<b>Andere regelingsopties (meerdere selecties mogelijk)</b>	
				Regeling kamertemperatuur, met aanwezigheidsdetectie	Nee
				Regeling kamertemperatuur, met openraamdetectie	Nee
				Met optie van afstandsbediening	Nee
				Met adaptieve regeling van de start	Nee
				Met beperking van de werkingstijd	Nee
				Met black-bulbsensor	Nee
Contactgegevens	Naam en adres van de fabrikant of van zijn gemachtigde Obelis S.A. Bd Général Wahis, 53 1030 Brussels, Belgium				

# LAAT DE KACHEL NOOIT ONBEWAAKT ACHTER MET DE STEKKER IN HET STOPCONTACT

## Informatie-eisen voor elektrische toestellen voor lokale ruimteverwarming

Typeaanduiding(en): PT-05-400-EU; ST-05-400-E; ST-55-401-E; ST-305-401-E; ST-25-400-E					
Item	Symbol	Waarde	Eenheid	Item	Eenheid
<b>Warmteafgifte</b>				<b>Type warmte-input, uitsluitend voor elektrische opslagtoestellen voor lokale ruimteverwarming (selecteer één)</b>	
Nominale warmteafgifte	$P_{nom}$	5,0	kW	Handmatige sturing van de warmteopslag, met geïntegreerde thermostaat	Nee
Minimale warmteafgifte (indicatief)	$P_{min}$	2,5	kW	Handmatige sturing van de warmteopslag, met kamer- en/of buitentemperatuurfedback	Nee
Maximale continue warmteafgifte	$P_{max,c}$	5,0	kW	Door een ventilator bijgestane warmteafgifte	Nee
<b>Aanvullend elektriciteitsverbruik</b>				<b>Type warmteafgifte/sturing kamertemperatuur (selecteer één)</b>	
Bij nominale warmteafgifte	$eI_{max}$	Niet toepasbaar	kW	Eentrapswarmteafgifte, geen sturing van de kamertemperatuur	Nee
Bij minimale warmteafgifte	$eI_{min}$	Niet toepasbaar	kW	Twee of meer handmatig in te stellen trappen, geen sturing van de kamertemperatuur	Nee
In stand-bymodus	$eI_{SB}$	Niet toepasbaar	kW	Met mechanische sturing van de kamertemperatuur door thermostaat	Ja
				Met elektronische sturing van de kamertemperatuur	Nee
				Elektronische sturing van de kamertemperatuur plus dag-tijdschakelaar	Nee
				Elektronische sturing van de kamertemperatuur plus week-tijdschakelaar	Nee
				<b>Andere sturingsopties (meerdere selecties mogelijk)</b>	
				Sturing van de kamertemperatuur, met aanwezigheidsdetectie	Nee
				Sturing van de kamertemperatuur, met openraamdetectie	Nee
				Met de optie van afstandsbediening	Nee
				Met adaptieve sturing van de start	Nee
				Met beperking van de werkingstijd	Nee
				Met black-bulbsensor	Nee
Contactgegevens	Naam en adres van de fabrikant of van zijn gemachtigde Obelis S.A Bd. General Wahis, 53 1030 Brussels, Belgium				

# LAAT DE KACHEL NOOIT ONBEWAAKT ACHTER MET DE STEKKER IN HET STOPCONTACT

## STANLEY® ONDERHOUD

Belgique et Luxembourg België en Luxemburg	E. Walschaertstraat 14 2800 Mechelen Belgium	www.stanleyworks.be Enduser.be@SBDinc.com BE-NL = +32 15 47 37 65 BE-FR = +32 15 47 37 64 BE Fax = +32 15 47 37 100	United Kingdom	210 Bath Road; Slough, Berks SL1 3YD	www.stanleytools.co.uk Tel: +44 (0)1753 511234 Fax: +44 (0)1753 512365
Danmark	Roskildevej 22 2620 Albertslund	www.stanleyworks.dk kundeservice.dk@sbinc.com Fax: 70224910	Hungary	Rotel Kft. 1163 Budapest, Thököly út 17.	www.stanleyworks.hu service@rotelkft.hu Tel: +36 1 404-0014 Fax: +36 1 403-2260
Deutschland	Richard Klingner Str. 11 65510 Idstein	www.stanleyworks.de info@sbinc.de Tel: 06126-21-1 Fax: 06126-21-2770	Czech Republic	BAND SERVIS CZ s.r.o. K Pasekam 4440 760 01 Zlín, Czech Republic	www.stanleyworks.cz http://www.bandservis.cz Tel.: +420 577 008 550 Fax.: +420 577 008 559
Ελλάδα	Ημεροπτόκος 2 - Χάνα Αδύα Αομπόμπυπος -19300 -Αρτικύ - Αρτικύς	www.stanley.gr Greece.Service@sbinc.com Tηλ: +30 210 8985208 Φαξ: +30 210 5597598	Slovakia	BAND SERVIS s.r.o. Paulínska 22 917 01 Trnava, Slovakia	www.bandservis.sk Tel.: +421 335 511 063 Fax.: +421 335 512 624
España	Parque de Negocios "Mas Blau" Edificio Muntadas, C/Bergadà, 1, Of. A6 08820 El Prat de Llobregat (Barcelona)	www.stanleyworks.es respuesta.postventa@sbinc.com Tel: 934 797 400 Fax: 934 797 419	Poland	Ersatech ul. Bakaliowa 26 05-080 Mszczyska	www.stanleyworks.pl Tel.: +48 22 431 05 00 Fax: +48 22 468 87 35
France	5, allée des hêtres BP 30084, 69579 Limonest Cedex	www.stanleyoutillage.fr scuf@sbinc.com Tel: 04 72 20 39 77 Fax: 04 72 20 39 00	Slovenia	G-M&M d.o.o. Brvace 11 1290 Grosuplje Slovenija	www.g-mm.si gmm@g-mm.si T: +386 01 78 66 500 F: +386 01 78 63 023
Schweiz Suisse Svizzera	In der Luberzen 42 8902 Udorf	www.stanleyworks.ch verkaufsch.sbd@sbinc.com Tel: 044 - 755 60 70 Fax: 044 - 730 70 67	Cyprus	IOANNOU J. 4A Ath. Diakou street 1046- Nicosia -Cyprus	ioannou.ioannis@cytanet.com.cy Tel: +357 22343002 Fax: +357 22348098
Ireland	210 Bath Road; Slough, Berks SL1 3YD UK	www.stanleytools.co.uk Tel: +44 (0)1753 511234 Fax: +44 (0)1753 512365	Bosnia-Herzegovina	G-M&M d.o.o. Brvace 11 1290 Grosuplje Slovenija	www.g-mm.si gmm@g-mm.si T: +386 01 78 66 500 F: +386 01 78 63 023
Italia	Energy Park—Building 03 sud Via Energy Park 6 20871 Vimercate (MB)	www.stanley.it Tel. 039-9590-200 Fax 039-9590-313	Bulgaria	TASHEV-GALVING LTD 68 KLIMENT OHRIDSKI BLVD. 1755 Sofia, Bulgaria	www.tashev-galving.com T: +359 2 700 45 45 4 F: +359 (2) 439 21 12
Nederlands	Stanley Black & Decker Netherlands B.V. Postbus 83 6120 AD Born	www.stanleyworks.nl Enduser.NL@SBDinc.com Tel: +31 164 28 30 63 NL Fax: +31 164 28 32 00	Croatia	G-M&M d.o.o. Brvace 11 1290 Grosuplje Slovenija	www.g-mm.si gmm@g-mm.si T: +386 01 78 66 500 F: +386 01 78 63 023
Norge	Postboks 4613, Nydalen 0405 Oslo	www.stanleyworks.no kundeservice.no@sbinc.com Fax: 45 25 08 00	Estonia	AS Tallmac Mustame tee 44, EE-10621 Tallinn	www.tallmac.ee/est T: +372 6562999 F: +372 6562855
Österreich	Obelaaserstrasse 248 A-1230 Wien	www.stanleyworks.de service.austria@sbinc.com Tel: 01 - 66116 - 0 Fax: 01 - 66116 - 14	Latvia	LIC GŪTUS SIA Ulbrokas Str. LT - 1021 Riga	www.licgotus.lv T: +371 6756949 F: +371 6755140
Portugal	Quinta da Fonte - Edifício Q55 D. Diniz Rua dos Malhões, 2 e 2A - Piso 2 Esquerdo 2770 - 071 Paço de Arcos	www.stanleyworks.pt resposta.posventa@sbinc.com Tel: 214 66 75 00 Fax: 214 66 75 75	Lithuania	UAB ELREMTA OU Neries kr. 16E LT - 48402 Kaunas	info@elremta.lt T: +370 685-29035 F: +370 37-406540
Suomi	PL 47 00521 Helsinki	www.stanleyworks.fi customerservice.fi@sbinc.com Puh: 010 400 4333	Malta	Energy Park—Building 03 sud, Via Energy Park 6 20871 Vimercate (MB)	www.stanley.it Tel. 039-9590-200 Fax 039-9590-313
Sverige	Box 94 431 22 Molndal	www.stanleyworks.se kundservice.se@sbinc.com Fax: 31 68 60 08	Romania	Stanley Black & Decker Phoenixia Business Center Strada Turturelelor, nr 11A, Etaj 6, Modul 15, Sector 3 Bucuresti	www.stanleyworks.ro T: +4021.320.61.04/05 F: +4037.225.36.84
			Serbia	G-M&M d.o.o. Brvace 11 1290 Grosuplje Slovenija	www.g-mm.si gmm@g-mm.si T: +386 01 78 66 500 F: +386 01 78 63 023

# STANLEY®

Pinnacle Climate Technologies, Inc.  
Sauk Rapids, MN 56379 VS

**EC | REP**

Obelis S.A.  
Geregistreerd adres:  
Bd. Général Wahis, 53  
1030 Brussels, Belgium

© 2018 Stanley Black & Decker, Inc.

# STANLEY®

ST-22-240-E / ST-23-240-E / ST-25-400-E



## Radiateur soufflant électrique

Cet appareil n'est adapté que pour une utilisation dans des espaces bien isolés ou pour un usage occasionnel.



## **NE JAMAIS LAISSER LE RADIATEUR SANS SURVEILLANCE LORSQU'IL EST BRANCHÉ À UNE SOURCE D'ALIMENTATION**

### **F VEUILLEZ LIRE SOIGNEUSEMENT LES INSTRUCTIONS CI-APRÈS AVANT D'UTILISER CET APPAREIL.**

- Cet appareil peut être utilisé par des enfants âgés de 8 ans ou plus et par des personnes handicapées physiques ou mentales ou des personnes manquant d'expérience ou de connaissances, si elles sont surveillées ou ont appris à utiliser l'appareil de manière sûre et en ayant compris les risques encourus. Les enfants ne doivent pas jouer avec l'appareil. Le nettoyage et l'entretien de l'appareil ne doivent pas être effectués par des enfants sans surveillance.
- Les enfants de moins de 3 ans doivent être tenus éloignés sauf s'ils sont surveillés en permanence. Les enfants âgés de 3 à 8 ans ne peuvent allumer ou éteindre l'appareil que s'il a été placé ou installé dans sa position prévue pour un fonctionnement normal et qu'ils soient surveillés, ou qu'ils aient appris à utiliser l'appareil de manière sûre et en ayant compris les risques encourus. Les enfants âgés de 3 à 8 ans ne doivent pas manipuler la prise électrique, régler et nettoyer l'appareil ou bien en effectuer l'entretien.
- **ATTENTION** : certaines parties de cet appareil peuvent devenir très chaudes et provoquer des brûlures. Une attention particulière doit être apportée lorsque des enfants ou des personnes vulnérables sont présentes.
- Si le cordon d'alimentation est endommagé, il doit être remplacé par le fabricant, un agent d'entretien ou toute personne qualifiée, afin d'éviter tout risque.
- Le radiateur ne doit pas être placé exactement en dessous d'une prise électrique murale.
- Ne pas utiliser ce radiateur à proximité immédiate d'une baignoire, d'une douche ou d'une piscine.
- Ne pas utiliser l'appareil pour autre chose que l'usage prévu. Pour utilisation en intérieur seulement.
- Placer l'appareil sur une surface plane, stable et résistante à la chaleur. Utiliser l'appareil dans toute autre position présente un risque.
- Une odeur peut se dégager de l'appareil pendant les premières minutes de fonctionnement. Ceci est normal et disparaîtra rapidement.
- Ne pas tenter de réparer, démonter ou modifier l'appareil. Aucune pièce interne n'est réparable par l'utilisateur.
- **ATTENTION** : en cas d'utilisation d'une rallonge électrique, assurez-vous de ne pas dépasser la puissance et la charge maximales de la rallonge.



**NE JAMAIS LAISSER LE RADIATEUR SANS SURVEILLANCE  
LORSQU'IL EST BRANCHÉ À UNE SOURCE D'ALIMENTATION**

**F**



**Lisez le manuel d'instructions : lorsque ce symbole est marqué sur un produit, cela signifie que le manuel d'instructions doit être lu.**

**Ne pas utiliser l'appareil pour autre chose que pour l'usage prévu. Pour utilisation en intérieur seulement.**

---



**AVERTISSEMENT : afin d'éviter toute surchauffe, ne jamais recouvrir le radiateur.**

**NE JAMAIS LAISSER LE RADIATEUR SANS SURVEILLANCE  
LORSQU'IL EST BRANCHÉ À UNE SOURCE D'ALIMENTATION**

**F**

ST-22-240-E / ST-23-240-E / ST\_25-400-E

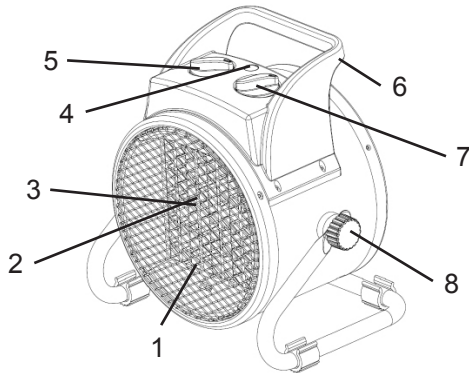













- F**
1. Grille de protection avant
  2. Ventilateur
  3. Serpentin de chauffe
  4. Voyant d'alimentation
  5. Sélecteur de fonctions
  6. Poignée
  7. Thermostat
  8. Molette de réglage d'inclinaison (x2)

# NE JAMAIS LAISSER LE RADIATEUR SANS SURVEILLANCE LORSQU'IL EST BRANCHÉ À UNE SOURCE D'ALIMENTATION

F

## CARACTÉRISTIQUES

Caractéristiques modifiables sans préavis.

	ST-22-240-E	ST-23-240-E	ST-25-400-E
PUISSANCE D'ENTRÉE NOMINALE (kW)	2,0	3,0	5,0
DÉBIT D'AIR (m <sup>3</sup> /h)	158	217	300
SURFACE DE CHAUFFAGE (m <sup>3</sup> /m <sup>2</sup> )	20/7	40/12	60/15
TENSION/FRÉQUENCE NOMINALES (Volt/Hz)	220-240 / 50	220-240 / 50	400/50
RÉGLAGES DE CHAUFFAGE	2	2	2
POIDS (kg)	1,7	2,9	4,2
CLASSE D'APPAREIL	1	1	1
INDICE DE PROTECTION (IP)	IP20	IP20	IP20
FONCTIONS/RÉGLAGES			
L'appareil est hors tension			
Ventilateur en fonction - Pas de chauffage			
Ventilateur en fonction - Chauffage à moyenne puissance			
Ventilateur en fonction - Chauffage à pleine puissance			
<b>REMARQUE :</b> Lorsque le chauffage est en fonction, le ventilateur fonctionne continuellement.			

**NE JAMAIS LAISSER LE RADIATEUR SANS SURVEILLANCE  
LORSQU'IL EST BRANCHÉ À UNE SOURCE D'ALIMENTATION**

**F**

Informations relatives à la sécurité

**IMPORTANT** : Bien comprendre toutes les informations et instructions de sécurité de ce manuel avant de faire fonctionner votre radiateur.

**▲ DANGER**

**RISQUE D'EXPLOSION !** Ne jamais faire fonctionner ce radiateur dans un endroit où il peut y avoir des matières dangereuses, des fumées ou des gaz nocifs, explosifs ou inflammables.

**▲ AVERTISSEMENT**

**RISQUE D'INCENDIE !** Ne jamais faire fonctionner ce radiateur près de matériaux combustibles.

**▲ AVERTISSEMENT**

**RISQUE DE DÉCHARGE ÉLECTRIQUE !** Ne pas utiliser ce radiateur à proximité immédiate d'une baignoire, d'une douche ou d'une piscine.

**▲ AVERTISSEMENT**

**RISQUE DE BRÛLURES !** Ne jamais toucher la façade du radiateur lorsqu'il est en fonctionnement. Ce radiateur est chaud lorsqu'il est en fonctionnement.

**▲ AVERTISSEMENT**

**RISQUE DE BLESSURES !** Ne pas délayer le radiateur lorsqu'il est en fonctionnement.

**▲ AVERTISSEMENT**

**RISQUE DE CHOC ÉLECTRIQUE ! AVANT TOUTE OPÉRATION DE MAINTENANCE, DÉCONNECTER L'APPAREIL DE L'ALIMENTATION ÉLECTRIQUE.**

## NE JAMAIS LAISSER LE RADIATEUR SANS SURVEILLANCE LORSQU'IL EST BRANCHÉ À UNE SOURCE D'ALIMENTATION

F

Les enfants doivent être surveillés afin qu'ils ne jouent pas avec l'appareil.

Utiliser **UNIQUEMENT** l'alimentation électrique (tension et fréquence) mentionnée sur la plaque du radiateur.

**TOUJOURS** utiliser un cordon d'alimentation correctement calibré et adapté à l'appareil.

**TOUJOURS** s'assurer que les cordons sont protégés contre les courts-circuits et les surcharges.

**TOUJOURS** garder le cordon éloigné de la sortie d'air chaud.

**TOUJOURS** déconnecter le cordon d'alimentation lorsque l'appareil n'est pas utilisé.

**NE JAMAIS** placer le radiateur sur une surface trop petite, instable ou irrégulière où il risquerait de tomber.

**NE JAMAIS** connecter d'autres appareils sur la même prise de courant que le radiateur soufflant.

**NE JAMAIS** faire fonctionner le radiateur sans ses grilles de protection.

**NE JAMAIS** bloquer la sortie d'air lorsque le radiateur est en fonctionnement.

**NE JAMAIS** couvrir ou obstruer le radiateur.

**NE JAMAIS** utiliser de conduit avec le radiateur.

**NE JAMAIS** tirer ou porter le radiateur par son cordon d'alimentation.

**NE JAMAIS** utiliser le radiateur avec un coupe-circuit extérieur tel qu'un temporisateur.

Si le radiateur est endommagé, ne pas l'utiliser. Le radiateur doit être uniquement réparé par un agent d'entretien ou une personne qualifiée.

# NE JAMAIS LAISSER LE RADIATEUR SANS SURVEILLANCE LORSQU'IL EST BRANCHÉ À UNE SOURCE D'ALIMENTATION

**F**

## Utilisation

1. Positionnez le radiateur de sorte qu'il tienne droit sur une surface dure et régulière, à une distance de sécurité suffisante des environnements humides et des objets inflammables.
2. Raccordez le radiateur soufflant à une alimentation électrique appropriée.
3. Réglez le bouton du thermostat sur « + ».
4. Le radiateur soufflant se mettra en marche lorsque le sélecteur de fonction sera placé sur un des réglages de puissance.
5. Lorsque la pièce a atteint la température souhaitée, tournez le bouton du thermostat en sens inverse jusqu'à ce que l'élément chauffant s'éteigne.
6. Avant d'éteindre le radiateur, tournez le thermostat sur « - » et tournez l'interrupteur sur la position ventilateur. Laissez l'appareil refroidir pendant deux minutes avant de l'éteindre le radiateur et de retirer la prise de la source d'alimentation.

## **Commande de sécurité automatique de surchauffe**

- Ce radiateur est équipé d'un thermostat interne de sécurité de limitation de la chaleur et d'un circuit de protection contre la surchauffe. Lorsqu'une température de surchauffe potentielle est atteinte, le système éteindra automatiquement le radiateur.

## **Protection automatique contre la surchauffe**

- Tout d'abord, réglez le thermostat sur « + » et laissez le radiateur fonctionner à pleine puissance. Lorsque la température de surchauffe est atteinte, le système éteint automatiquement le radiateur.

- Le thermostat s'enclenchera et se déclenchera alors automatiquement pour contrôler la température de la pièce selon le réglage demandé et maintenir ainsi la pièce à température constante.
- Lors de la première utilisation du radiateur, vous pouvez remarquer une légère émission de fumée. Ceci est normal et s'arrêtera après un court moment. L'élément chauffant est en acier et a été enduit d'une couche d'huile de protection lors de la fabrication. Cette huile dégage de la fumée à la première chauffe.

## **Nettoyage et entretien**

- Avant de nettoyer l'appareil, déconnectez-le de la prise murale et laissez-le refroidir.
- La coque du radiateur se salit facilement. Essuyez-la souvent avec une éponge douce. Pour les parties très sales, nettoyez-les avec une éponge imbibée d'eau à moins de 50 °C additionnée d'un détergent doux, puis séchez la coque du radiateur avec un chiffon propre. Faites attention de ne pas laisser d'eau pénétrer à l'intérieur de l'appareil.
- Afin de protéger la coque, n'aspergez pas le radiateur avec de l'eau et n'utilisez jamais de solvant tel que de l'essence, de l'acétate d'isoamyle, du toluène, etc. pour le nettoyer.
- Lorsque vous entreposez le radiateur, laissez-le d'abord refroidir et séchez-le. Ensuite, recouvrez-le d'un sac en plastique, mettez-le dans son carton d'emballage et entreposez-le dans un endroit sec et bien ventilé.

# NE JAMAIS LAISSER LE RADIATEUR SANS SURVEILLANCE LORSQU'IL EST BRANCHÉ À UNE SOURCE D'ALIMENTATION

F

## Dépannage

Problème	Cause	Solution
Le radiateur ne fonctionne pas, même lorsqu'il est branché et que le thermostat est en position « On ».	1. La prise est mal branchée, connexion défectueuse.	1. Retirez la fiche, vérifiez la connexion de la fiche et de la prise murale, puis connectez à nouveau.
L'élément chauffant est incandescent.	1. La tension d'entrée est trop élevée ou trop faible. 2. La grille d'entrée d'air est bloquée.	1. Utilisez l'alimentation électrique indiquée sur l'étiquette signalétique. 2. Maintenez le radiateur éloigné d'objets tels que les sacs en plastique, le papier et tout autre objet pouvant obstruer l'entrée d'air.
L'appareil ne chauffe pas, seul le ventilateur fonctionne.	1. L'interrupteur n'est pas en position de chauffe. 2. La température de la pièce souhaitée est atteinte. 3. La coupure de réinitialisation automatique est amorcée.	1. Mettez l'interrupteur dans la position de chauffe souhaitée. 2. Le thermostat coupe l'élément chauffant lorsque la température de la pièce est atteinte. Le radiateur fonctionne correctement. 3. Éteignez le radiateur et cherchez une éventuelle obstruction de l'entrée ou de la sortie d'air. Débranchez le radiateur et attendez au moins 10 minutes que le système de protection se réinitialise avant d'essayer de le redémarrer.
Bruit anormal.	1. L'appareil n'est pas droit.	1. Posez le radiateur sur une surface plane.

# NE JAMAIS LAISSER LE RADIATEUR SANS SURVEILLANCE LORSQU'IL EST BRANCHÉ À UNE SOURCE D'ALIMENTATION

## Informations requises concernant les dispositifs de chauffage décentralisés électriques

Référence(s) du modèle : PT-02-240-EU; ST-02-240-E; ST-52-241-E; ST-22-240-E					
Caractéristique	Symbole	Valeur	Unité	Caractéristique	Unité
<b>Puissance thermique</b>				<b>Type d'apport de chaleur, pour les dispositifs de chauffage décentralisés électriques à accumulation uniquement (sélectionner un seul type)</b>	
Puissance thermique nominale	$P_{nom}$	2,0	kW	contrôle thermique manuel de la charge avec thermostat intégré	Non
Puissance thermique minimale (indicative)	$P_{min}$	1,0	kW	contrôle thermique manuel de la charge avec réception d'informations sur la température de la pièce et/ou extérieure	Non
Puissance thermique maximale continue	$P_{max,c}$	2,0	kW	puissance thermique réglable par ventilateur	Non
<b>Consommation d'électricité auxiliaire</b>				<b>Type de contrôle de la puissance thermique/de la température de la pièce (sélectionner un seul type)</b>	
À la puissance thermique nominale	$el_{max}$	S.O.	kW	contrôle de la puissance thermique à un palier, pas de contrôle de la température de la pièce	Non
À la puissance thermique minimale	$el_{min}$	S.O.	kW	contrôle à deux ou plusieurs paliers manuels, pas de contrôle de la température de la pièce	Non
En mode veille	$el_{SB}$	S.O.	kW	contrôle de la température de la pièce avec thermostat mécanique	Oui
				contrôle électronique de la température de la pièce	Non
				contrôle électronique de la température de la pièce et programmeur journalier	Non
				contrôle électronique de la température de la pièce et programmeur hebdomadaire	Non
				<b>Autres options de contrôle (sélectionner une ou plusieurs options)</b>	
				contrôle de la température de la pièce, avec détecteur de présence	Non
				contrôle de la température de la pièce, avec détecteur de fenêtre ouverte	Non
				option de contrôle à distance	Non
				contrôle adaptatif de l'activation	Non
				limitation de la durée d'activation	Non
				capteur à globe noir	Non
Coordonnées	Nom et adresse du fabricant, ou de son représentant agréé Obelis S.A. Bd. Général Wahis, 53 1030 Brussels, Belgium				



# NE JAMAIS LAISSER LE RADIATEUR SANS SURVEILLANCE LORSQU'IL EST BRANCHÉ À UNE SOURCE D'ALIMENTATION

## Informations requises concernant les dispositifs de chauffage décentralisés électriques

Référence(s) du modèle : PT-03-240-EU; ST-03-240-E; ST-53-241-E; ST-23-240-E					
Caractéristique	Symbole	Valeur	Unité	Caractéristique	Unité
<b>Puissance thermique</b>				<b>Type d'apport de chaleur, pour les dispositifs de chauffage décentralisés électriques à accumulation uniquement (sélectionner un seul type)</b>	
Puissance thermique nominale	$P_{nom}$	3,0	kW	contrôle thermique manuel de la charge avec thermostat intégré	Non
Puissance thermique minimale (indicative)	$P_{min}$	1,5	kW	contrôle thermique manuel de la charge avec réception d'informations sur la température de la pièce et/ou extérieure	Non
Puissance thermique maximale continue	$P_{max,c}$	3,0	kW	puissance thermique réglable par ventilateur	Non
<b>Consommation d'électricité auxiliaire</b>				<b>Type de contrôle de la puissance thermique/de la température de la pièce (sélectionner un seul type)</b>	
À la puissance thermique nominale	$el_{max}$	S.O.	kW	contrôle de la puissance thermique à un palier, pas de contrôle de la température de la pièce	Non
À puissance thermique minimale	$el_{min}$	S.O.	kW	contrôle à deux ou plusieurs paliers manuels, pas de contrôle de la température de la pièce	Non
En mode veille	$el_{SB}$	S.O.	kW	contrôle de la température de la pièce avec thermostat mécanique	Non
				contrôle électronique de la température de la pièce	Non
				contrôle électronique de la température de la pièce et programmeur journalier	Non
				contrôle électronique de la température de la pièce et programmeur hebdomadaire	Non
				<b>Autres options de contrôle (sélectionner une ou plusieurs options)</b>	
				contrôle de la température de la pièce, avec détecteur de présence	Non
				contrôle de la température de la pièce, avec détecteur de fenêtre ouverte	Non
				option de contrôle à distance	Non
				contrôle adaptatif de l'activation	Non
				limitation de la durée d'activation	Non
				capteur à globe noir	Non
Coordonnées		Nom et adresse du fabricant, ou de son représentant agréé Obelis S.A. Bd. Général Wahis, 53 1030 Brussels, Belgium			

# NE JAMAIS LAISSER LE RADIATEUR SANS SURVEILLANCE LORSQU'IL EST BRANCHÉ À UNE SOURCE D'ALIMENTATION

## Exigences d'informations applicables aux dispositifs de chauffage décentralisés électriques

Référence(s) du modèle : PT-05-400-EU; ST-05-400-E; ST-55-401-E; ST-305-401-E; ST-25-400-E					
Caractéristique	Symbole	Valeur	Unité	Caractéristique	Unité
<b>Puissance thermique</b>				<b>Type d'apport de chaleur, pour les dispositifs de chauffage décentralisés électriques à accumulation uniquement (sélectionner un seul type)</b>	
Puissance thermique nominale	$P_{nom}$	5,0	kW	contrôle thermique manuel de la charge avec thermostat intégré	Non
Puissance thermique minimale (indicative)	$P_{min}$	2,5	kW	contrôle thermique manuel de la charge avec réception d'informations sur la température de la pièce et/ou extérieure	Non
Puissance thermique maximale continue	$P_{max,c}$	5,0	kW	puissance thermique réglable par ventilateur	Non
<b>Consommation d'électricité auxiliaire</b>				<b>Type de contrôle de la puissance thermique/de la température de la pièce (sélectionner un seul type)</b>	
À la puissance thermique nominale	$el_{max}$	S.O.	kW	contrôle de la puissance thermique à un palier, pas de contrôle de la température de la pièce	Non
À puissance thermique minimale	$el_{min}$	S.O.	kW	contrôle à deux ou plusieurs paliers manuels, pas de contrôle de la température de la pièce	Non
En mode veille	$el_{sb}$	S.O.	kW	contrôle de la température de la pièce avec thermostat mécanique	Oui
				contrôle électronique de la température de la pièce	Non
				contrôle électronique de la température de la pièce et programmeur journalier	Non
				régulation électronique de la température de la pièce et programmeur hebdomadaire	Non
				<b>Autres options de contrôle (sélectionner une ou plusieurs options)</b>	
				contrôle de la température de la pièce, avec détecteur de présence	Non
				contrôle de la température de la pièce, avec détecteur de fenêtre ouverte	Non
				option de contrôle à distance	Non
				contrôle adaptatif de l'activation	Non
				limitation de la durée d'activation	Non
				capteur à globe noire	Non
Coordonnées		Nom et adresse du fabricant, ou de son représentant agréé Obelis S.A Bd. General Wahis, 53 1030 Brussels, Belgium			

# NE JAMAIS LAISSER LE RADIATEUR SANS SURVEILLANCE LORSQU'IL EST BRANCHÉ À UNE SOURCE D'ALIMENTATION

## STANLEY® ASSISTANCE

Belgique et Luxembourg België en Luxemburg Belgium	E. Wilschaertstraat 14 2800 Mechelen Belgium	www.stanleyworks.be Einduser.be@SBdInc.com BE-NL = +32 15 47 37 65 BE-FR = +32 15 47 37 65 BE-Fax = +32 15 47 37 100	United Kingdom	210 Bath Road; Slough, Berks SL1 3YD	www.stanleytools.co.uk Tel: +44 (0)1753 511234 Fax: +44 (0)1753 512365
Danmark	Roskildevej 22 2620 Albertslund	www.stanleyworks.dk kundeservice.dk@sbdinc.com Fax: 70224910	Hungary	Rotel Kft. 1163 Budapest, Thököly út 17.	www.stanleyworks.hu service@rotelkft.hu Tel +36 1 404-0014 Fax+36 1 403-2260
Deutschland	Richard Klingler Str. 11 65510 Idstein	www.stanleyworks.de info@sbdinc.de Tel: 06126-21-1 Fax: 06126-21-2770	Czech Republic	BAND SERVIS CZ s.r.o. K Pásekám 4440 760 01 Zlín, Czech Republic	www.stanleyworks.cz http://www.bandservis.cz Tel: +420 577 008 550 Fax: +420 577 008 559
Ελλάδα	Ημάρκος Τόπος 2 - Χάν Αδάμ Ανομήπιπος -19300 -Αττική- Αττική	www.stanley.gr GreecService@sbdinc.com Tηλ: +30 210 8985208 Φαξ: +30 210 5597598	Slovakia	BAND SERVIS s.r.o. Paulínka 22 917 01 Trnava, Slovakia	www.bandservis.sk Tel: +421 335 511 063 Fax: +421 335 512 624
España	Parque de Negocios "Mas Blau" Edificio Muntadas, c/Bergadá, 1, Of. A6 08820 El Prat de Llobregat (Barcelona)	www.stanleyworks.es respueta.postventa@sbdinc.com Tel: 934 797 400 Fax: 934 797 419	Poland	Erpatech ul. Bakalowa 26 05-080 Mościska	www.stanleyworks.pl Tel: +48 22 431 05 00 Fax: +48 22 468 87 35
France	5, allée des hêtres BP 30084, 69579 Limonest Cedex	www.stanleyoutillage.fr scuf@sbdinc.com Tel: 04 72 20 39 77 Fax: 04 72 20 39 77	Slovenia	G-M&M d.o.o. Brvace 11 1290 Grosuplje-Slovenija	www.g-m-m.si gm@g-m-m.si T: +386 01 78 66 500 F: +386 01 78 63 023
Schweiz Suisse Svizzera	In der Luberzen 42 8902 Urdorf	www.stanleyworks.ch verkauf@sbdinc.com Tel: 044 - 755 60 70 Fax: 044 - 730 70 67	Cyprus	IOANNOU J. 4A Ath. Diakou street 1046- Nicosia -Cyprus	ioannou.ioannis@cytanet.com.cy Tel : +357 22344302 Fax: +357 22348098
Ireland	210 Bath Road; Slough, Berks SL1 3YD UK	www.stanleyworks.ch verkauf@sbdinc.com Tel: 044 - 755 60 70 Fax: 044 - 730 70 67	Bosnia-Herzegovina	G-M&M d.o.o. Brvace 11 1290 Grosuplje Slovenija	www.g-m-m.si gm@g-m-m.si T: +386 01 78 66 500 F: +386 01 78 63 023
Italia	Energy Park-Building 03 sud Via Energy Park 6 20871 Vimercate (MB)	www.stanleytools.co.uk Tel: +44 (0)1753 511234 Fax: +44 (0)1753 512365	Bulgaria	TASHEV-GALVING LTD 68 KLIMENT OHRIDSKI BLVD. 1756 Sofia, Bulgaria	www.tashev-galving.com T: +359 2 700 45 45 4 F: +359 (2) 439 21 12
Nederlands	Stanley Black & Decker Netherlands B.V. Postbus 83 6120 AD Born	www.stanley.it Tel. 039-9590-200 Fax 039-9590-313	Croatia	G-M&M d.o.o. Brvace 11 1290 Grosuplje Slovenija	www.g-m-m.si gm@g-m-m.si T: +386 01 78 66 500 F: +386 01 78 63 023
Norge	Postboks 4613, Nydalen 0405 Oslo	www.stanleyworks.nl Einduser.NL@SBdInc.com Tel : +31 164 28 30 63 NL Fax: +31 164 28 32 00	Estonia	AS Tallmac Mustanne tee 44, EE-10621 Tallinn	www.tallmac.ee/est T: +372 6562999 F: +372 6562855
Österreich	Oberlaaerstrasse 248 A-1230 Wien	www.stanleyworks.no kundeservice.no@sbdinc.com Fax: 45 25 08 00	Latvia	LIC GOTTIS SIA Ulbrokas Str. LT - 1021 Rīga	www.licgottis.lv T: +371 67556949 F: +371 67555140
Portugal	Quinta da Fonte - Edifício Q55 D. Diniz Rua dos Malhões, 2 e 2A - Piso 2 Esquerdo 2770 - 071 Paço de Arcos	www.stanleyworks.de service.austria@sbdinc.com Tel: 01 - 66116 - 0 Fax: 01 - 66116 - 14	Lithuania	UAB ELREMTA OU Neries kr. 16E LT - 48402 Kaunas	info@elremta.lt T: +370-685-29035 F: +370-37-406540
Suomi	PL 47 00521 Helsinki	www.stanleyworks.pt resposta.posvenda@sbdinc.com Tel: 214 66 75 00 Fax: 214 66 75 75	Malta	Energypark-Building 03 sud, Via Energy Park 6 20871 Vimercate (MB)	www.stanley.it Tel. 039-9590-200 Fax 039-9590-313
Sverige	Box 94 431 22 Molndal	www.stanleyworks.fi customerservice.fi@sbdinc.com Puh: 010 400 4333	Romania	Stanley Black & Decker Phoenixia Business Center Strada Turturelelor, nr 11A, Etaj 6, Modul 15, Sector 3 Bucuresti	www.stanleyworks.ro T: +4021 320 61 04/05 F: +4037 225 36 84
		www.stanleyworks.se kundservice.se@sbdinc.com Fax: 31 68 60 08	Serbia	G-M&M d.o.o. Brvace 11 1290 Grosuplje Slovenija	www.g-m-m.si gm@g-m-m.si T: +386 01 78 66 500 F: +386 01 78 63 023

# STANLEY®

## STANLEY®

Pinnacle Climate Technologies, Inc.  
Sauk Rapids, MN 56379 USA

**EC | REP**

Obelis S.A.  
Domiciliation :  
Bd. Général Wahis, 53  
1030 Brussels, Belgium

© 2018 Stanley Black & Decker, Inc.

# STANLEY®

ST-22-240-E / ST-23-240-E / ST-25-400-E



**Elektrisches Gebläseheizgerät**

**Dieses Produkt ist nur für gut isolierte Räume  
oder gelegentlichen Gebrauch geeignet.**



STEC-494

## **DAS MIT EINER STROMQUELLE VERBUNDENE HEIZGERÄT NIEMALS UNBEAUF SICHTIGT LASSEN**

### **D BITTE LESEN SIE DIE FOLGENDEN ANWEISUNGEN VOR VERWENDUNG DES GERÄTS SORGFÄLTIG DURCH.**

- Dieses Gerät darf von Kindern ab 8 Jahren, von Personen mit eingeschränkten körperlichen, sensorischen oder geistigen Fähigkeiten sowie von Personen mit mangelnder Erfahrung und mangelnden Kenntnissen nur dann verwendet werden, wenn diese beaufsichtigt werden oder entsprechend in den sicheren Betrieb des Geräts eingewiesen wurden und die damit verbundenen Gefahren verstehen. Kinder dürfen nicht mit dem Gerät spielen. Das Gerät darf nicht von unbeaufsichtigten Kindern gereinigt oder gewartet werden.
- Unbeaufsichtigte Kinder unter 3 Jahren sind vom Gerät fernzuhalten. Kinder von 3 bis 8 Jahren dürfen das Gerät nur ein- oder ausschalten, wenn dieses in seiner vorgesehenen normalen Betriebsposition aufgestellt bzw. installiert wurde und die Kinder beaufsichtigt werden oder in den sicheren Betrieb des Geräts eingewiesen wurden und die damit verbundenen Gefahren verstanden haben. Kinder von 3 bis 8 Jahren dürfen das Gerät nicht am Stromnetz anschließen, regulieren, reinigen oder Wartungsarbeiten durchführen.
- **VORSICHT:** Einige Komponenten dieses Produkts können sehr heiß werden und Verbrennungen verursachen. Besondere Vorsicht ist geboten, wenn Kinder und schutzbedürftige Personen anwesend sind.
- Ein beschädigtes Netzkabel muss vom Hersteller, einem Kundendienstvertreter oder einer ähnlich qualifizierten Personen ersetzt werden, um Gefahren zu vermeiden.
- Das Heizgerät darf nicht direkt unter einer Steckdose aufgestellt werden.
- Das Heizgerät keinesfalls in unmittelbarer Nähe einer Badewanne, Dusche oder eines Schwimmbads betreiben.
- Das Gerät darf nur für seinen vorgesehenen Zweck verwendet werden. Dieses Gerät ist nur für den häuslichen Gebrauch in Innenräumen bestimmt.
- Das Gerät auf einer ebenen, stabilen und hitzebeständigen Fläche aufstellen. Beim Betrieb in anderen Aufstellpositionen sind Gefahren möglich.
- Bei Inbetriebnahme können sich während der ersten Minuten Gerüche bilden. Diese Geruchsbildung ist normal und nur von kurzer Dauer.
- Nicht versuchen, das Gerät zu reparieren, zu zerlegen oder zu modifizieren. Im Geräteinneren befinden sich keine vom Benutzer wartbaren Teile.
- **VORSICHT** – Bei Verwendung eines Verlängerungskabels muss sichergestellt werden, dass die maximale Nennleistung des Verlängerungskabels nicht überschritten wird.

**DAS MIT EINER STROMQUELLE VERBUNDENE HEIZGERÄT  
NIEMALS UNBEAUF SICHTIGT LASSEN**

**D**

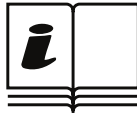

**Betriebsanleitung lesen: Wenn ein Produkt mit diesem Symbol gekennzeichnet ist, muss die Betriebsanleitung gelesen werden.**

**Das Gerät darf nur für seinen vorgesehenen Zweck verwendet werden. Dieses Gerät ist nur für den häuslichen Gebrauch in Innenräumen bestimmt.**

---



**WARNUNG: Um Überhitzung zu vermeiden, darf das Heizgerät nicht abgedeckt werden.**

# DAS MIT EINER STROMQUELLE VERBUNDENE HEIZGERÄT NIEMALS UNBEAUF SICHTIGT LASSEN

D

ST-22-240-E / ST-23-240-E / ST-25-400-E

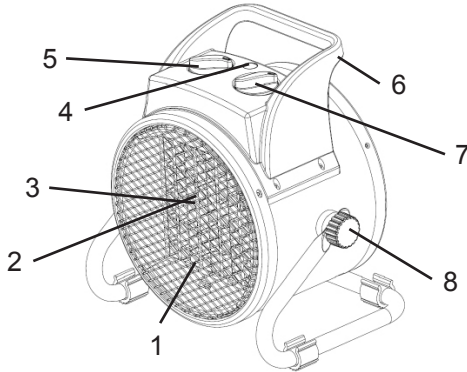

1. Frontschutzgitter
2. Lüfter
3. Heizelement
4. Netzleuchte
5. Funktionswahlschalter
6. Haltegriff
7. Thermostat
8. Einstellknopf (x2)















# DAS MIT EINER STROMQUELLE VERBUNDENE HEIZGERÄT NIEMALS UNBEAUF SICHTIGT LASSEN

**D**

## TECHNISCHE DATEN

Änderungen vorbehalten

	ST-22-240-E	ST-23-240-E	ST-25-400-E
NENNEINGANGSLEISTUNG (kW)	2,0	3,0	5,0
LUFTDURCHSATZ (m <sup>3</sup> /h)	158	217	300
HEIZFLÄCHE (m <sup>3</sup> /m <sup>2</sup> )	20/7	40/12	60/15
NENNSPANNUNG/ FREQUENZ (V/Hz)	220-240/50	220-240/50	400/50
HEIZSTUFEN	2	2	2
GEWICHT (kg)	1,7	2,9	4,2
GERÄTEKLASSE	1	1	1
SCHUTZKLASSE (IP)	IP20	IP20	IP20
<b>FUNKTION/EINSTELLUNG</b>			
Gerät ist aus			
Gebläse läuft - kein Heizbetrieb			
Gebläse läuft - halbe Heizleistung			
Gebläse läuft - volle Heizleistung			
<b>HINWEIS:</b> Wenn das Heizgerät in Betrieb ist, läuft das Gebläse kontinuierlich.			

**DAS MIT EINER STROMQUELLE VERBUNDENE HEIZGERÄT  
NIEMALS UNBEAUF SICHTIGT LASSEN**

**D**

**Sicherheitshinweise**

**WICHTIG:** Lesen Sie die Sicherheitshinweise und Anweisungen in diesem Handbuch vor Verwendung des Heizgeräts aufmerksam durch.

**▲ GEFAHR**

**EXPLOSIONSGEFAHR!** Nehmen Sie das Heizgerät nicht an Orten in Betrieb, an denen schädliche, explosive oder entflammbare Gase, Dämpfe oder gefährliche Substanzen auftreten können.

**▲ WARNUNG**

**BRANDGEFAHR!** Nehmen Sie dieses Heizgerät nicht in der Nähe von brennbaren Stoffen in Betrieb.

**▲ WARNUNG**

**STROMSCHLAGGEFAHR!** Verwenden Sie dieses Heizgerät nicht in unmittelbarer Nähe einer Badewanne, einer Dusche oder eines Schwimmbads.

**▲ WARNUNG**

**VERBRENNUNGSGEFAHR!** Berühren Sie nicht die Vorderseite des Heizgeräts, während es in Betrieb ist, da sich die Oberfläche erhitzt. Dieses Heizgerät wird beim Betrieb äußerst heiß.

**▲ WARNUNG**

**Verletzungsgefahr!** Laufendes Heizgerät nicht bewegen.

**▲ WARNUNG**

**STROMSCHLAGGEFAHR! VOR  
WARTUNGSARBEITEN VOM  
STROMNETZ TRENNEN.**

# DAS MIT EINER STROMQUELLE VERBUNDENE HEIZGERÄT NIEMALS UNBEAUF SICHTIGT LASSEN

**D**

Lassen Sie Kinder nicht unbeaufsichtigt, damit sie nicht mit dem Gerät spielen.

Verwenden Sie **AUSSCHLIESSLICH** die auf dem Typenschild des Heizgeräts angegebene Stromversorgung (Spannung und Frequenz).

Verwenden Sie **AUSSCHLIESSLICH** ein für dieses Gerät ausgelegtes Verlängerungskabel.

Achten Sie **IMMER** darauf, dass alle Kabel gegen Kurzschluss und Überlast geschützt sind.

Halten Sie das Netzkabel **IMMER** von der Heißluftaustrittsöffnung fern.

Trennen Sie das Heizgerät **IMMER** vom Netz, wenn es nicht in Betrieb ist.

Stellen Sie das Heizgerät **NIEMALS** auf eine kleine, unebene oder instabile Fläche, von der das Heizgerät herunterfallen könnte.

Schließen Sie **NIEMALS** andere Geräte an denselben Stromkreis wie das Heizgerät an.

Verwenden Sie das Heizgerät **NIEMALS** ohne die angebrachten Schutzgitter.

Blockieren Sie **NIEMALS** die Heißluftaustrittsöffnung, während das Heizgerät in Betrieb ist.

Überdecken oder blockieren Sie das Heizgerät **NIEMALS**.

Verwenden Sie das Heizgerät **NIEMALS** mit Heizkanälen.

Ziehen oder tragen Sie das Heizgerät **NIEMALS** am Netzkabel.

Verwenden Sie das Heizgerät **NIEMALS** mit einem externen Schaltgerät, wie beispielsweise einer Zeitschaltuhr.

Verwenden Sie das Heizgerät nicht, wenn es beschädigt ist. Das Heizgerät muss von einer qualifizierten Person oder einem Servicemitarbeiter gewartet werden.

# DAS MIT EINER STROMQUELLE VERBUNDENE HEIZGERÄT NIEMALS UNBEAUF SICHTIGT LASSEN

D

## **Betrieb**

1. Stellen Sie das Heizgerät so auf, dass es gerade auf einer ebenen und stabilen Fläche und in sicherer Entfernung zu nassen Umgebungen und brennbaren Gegenständen steht.
2. Schließen Sie das Heizgerät an eine elektrische Stromquelle an.
3. Stellen Sie den Thermostatregler auf „+“.
4. Das Heizgerät schaltet sich ein, wenn Sie den Funktionswahlschalter auf eine der Leistungseinstellungen stellen.
5. Sobald die Raumtemperatur den gewünschten Wert erreicht, drehen Sie den Thermostatregler zurück, bis das Heizelement abschaltet.
6. Bevor Sie das Heizgerät abschalten, stellen Sie den Thermostat auf „-“ und den Schalter auf die Gebläseposition. Lassen Sie das Heizgerät zwei Minuten lang abkühlen, bevor Sie es ausschalten. Ziehen Sie den Netzstecker ab.

## **Automatischer Überhitzungsschutz**

- Dieses Heizgerät ist mit einem Sicherheitsthermostat und einer Überhitzungsschutzschaltung ausgestattet. Sobald eine Grenztemperatur erreicht wird, schaltet sich das Heizgerät sofort automatisch ab.

## **Thermostatanleitung**

- Drehen Sie den Thermostat zunächst auf „+“, und lassen Sie das Heizgerät mit voller Eingangsleistung laufen. Sobald die Raumtemperatur den gewünschten Wert erreicht, drehen Sie den Thermostat nach links, bis er abschaltet.

- Der Thermostat wird sich dann automatisch ein- und abschalten, um die Raumtemperatur dem voreingestellten Wert entsprechend zu regeln und die Raumtemperatur konstant zu halten.
- Bei der ersten Inbetriebnahme des Heizgeräts kann es vorkommen, dass etwas Rauch ausströmt. Dies ist ganz normal und legt sich nach kurzer Zeit. Das Heizelement ist aus Stahl gefertigt und wurde bei der Produktion mit einer schützenden Ölschicht benetzt. Der Rauch geht auf die Erwärmung des Restöls zurück.

## **Reinigung und Wartung**

- Trennen Sie das Gerät vor der Reinigung von der Steckdose und lassen Sie es abkühlen.
- Das Gehäuse wird leicht schmutzig. Wischen Sie es des Öfteren mit einem weichen Schwamm ab. Stark verschmutzte Teile wischen Sie mit einem in warmes Wasser (< 50 °C) mit mildem Spülmittel getauchten Schwamm ab und trocknen Sie das Gehäuse des Heizgeräts dann mit einem sauberen Tuch. Achten Sie darauf, dass kein Wasser in das Innere des Geräts gelangt.
- Schützen Sie das Heizgerät vor Wasserspritzern und verwenden Sie zur Reinigung niemals Lösungsmittel wie Benzin, Isoamylacetat, Toluol usw.
- Vor dem Lagern lassen Sie das Heizgerät vollständig abkühlen und halten Sie es trocken. Verpacken Sie es in einer Schutzfolie und legen Sie es in den Versandkarton. Der Lagerort muss trocken und gut belüftet sein.

# DAS MIT EINER STROMQUELLE VERBUNDENE HEIZGERÄT NIEMALS UNBEAUFICHTIGT LASSEN

**D**

## Fehlerbehebung

Problem	Mögliche Ursache	Lösung
Das Heizgerät läuft nicht, selbst wenn es angeschlossen ist und der Thermostat eingeschaltet ist.	1. Stecker ist locker, fehlerhafter Anschluss.	1. Ziehen Sie den Stecker ab und prüfen Sie den Anschluss und die Steckdose. Schließen Sie das Gerät wieder an.
Das Heizelement glüht.	1. Eingangsspannung zu hoch oder zu niedrig.  2. Lufteinlassgitter ist blockiert.	1. Verwenden Sie die korrekte Stromversorgung gemäß den Angaben auf dem Typenschild. 2. Halten Sie das Heizgerät von Gegenständen wie Plastiktüten, Papier oder sonstigen Objekten fern, die den Lufteinlass bedecken könnten.
Das Heizgerät hat sich nicht erwärmt, nur das Gebläse ist gelaufen.	1. Schalter war auf keine Heizstufe gestellt. 2. Gewünschte Raumtemperatur erreicht.  3. Selbstrücksetzende Sicherung wurde ausgelöst.	1. Stellen Sie den Schalter auf die gewünschte Heizstufe. 2. Der Thermostat schaltet ab, sobald die gewünschte Raumtemperatur erreicht ist. Das Heizgerät funktioniert ordnungsgemäß. 3. Schalten Sie das Heizgerät aus und überprüfen Sie, ob Ein- oder Auslass blockiert sind. Ziehen Sie den Netzstecker und warten Sie mindestens 10 Minuten, damit sich das Schutzsystem zurücksetzen kann, bevor Sie das Heizgerät wieder einschalten.
Ungewöhnliche Geräusche.	1. Gerät steht nicht aufrecht.	1. Stellen Sie das Heizgerät auf eine ebene Fläche.

# DAS MIT EINER STROMQUELLE VERBUNDENE HEIZGERÄT NIEMALS UNBEAUF SICHTIGT LASSEN

## Erforderliche Angaben zu elektrischen Einzelraumheizgeräten

Modellkennung(en): PT-02-240-EU; ST-02-240-E; ST-52-241-E; ST-22-240-E					
Angabe	Symbol	Wert	Einheit	Angabe	Einheit
<b>Wärmeleistung</b>				<b>Nur bei elektrischen Speicher-Einzelraumheizgeräten: Art der Regelung der Wärmezufuhr (bitte eine Möglichkeit auswählen)</b>	
Nennwärmeleistung	$P_{nom}$	2,0	kW	manuelle Regelung der Wärmezufuhr mit integriertem Thermostat	Nein
Mindestwärmeleistung (Richtwert)	$P_{min}$	1,0	kW	manuelle Regelung der Wärmezufuhr mit Rückmeldung der Raum- und/oder Außentemperatur	Nein
Maximale kontinuierliche Wärmeleistung	$P_{max,c}$	2,0	kW	Wärmeabgabe mit Gebläseunterstützung	Nein
<b>Hilfsstromverbrauch</b>				<b>Art der Wärmeleistung/Raumtemperaturkontrolle (bitte eine Möglichkeit auswählen)</b>	
Bei Nennwärmeleistung	$el_{max}$	–	kW	einstufige Wärmeleistung, keine Raumtemperaturkontrolle	Nein
Bei Mindestwärmeleistung	$el_{min}$	–	kW	zwei oder mehr manuell einstellbare Stufen, keine Raumtemperaturkontrolle	Nein
Im Bereitschaftszustand	$el_{SB}$	–	kW	Raumtemperaturkontrolle mit mechanischem Thermostat	Ja
				mit elektronischer Raumtemperaturkontrolle	Nein
				Elektronische Raumtemperaturkontrolle und Tageszeitregelung	Nein
				Elektronische Raumtemperaturkontrolle und Wochentagsregelung	Nein
				<b>Sonstige Regelungsoptionen (Mehrfachnennungen möglich)</b>	
				Raumtemperaturkontrolle mit Präsenzerkennung	Nein
				Raumtemperaturkontrolle mit Erkennung offener Fenster	Nein
				mit Fernbedienungsoption	Nein
				mit adaptiver Regelung des Heizbeginns	Nein
				mit Betriebszeitbegrenzung	Nein
				mit Schwarzkugelsensor	Nein
Kontaktinformationen	Name und Anschrift des Herstellers oder seines Bevollmächtigten Obelis S.A Bd. Général Wahis, 53 1030 Brussels, Belgium				

# DAS MIT EINER STROMQUELLE VERBUNDENE HEIZGERÄT NIEMALS UNBEAUFICHTIGT LASSEN

## Erforderliche Angaben zu elektrischen Einzelraumheizgeräten

Modellkennung(en): PT-03-240-EU; ST-03-240-E; ST-53-241-E; ST-23-240-E					
Angabe	Symbol	Wert	Einheit	Angabe	Einheit
<b>Wärmeleistung</b>				<b>Nur bei elektrischen Speicher-Einzelraumheizgeräten: Art der Regelung der Wärmezufuhr (bitte eine Möglichkeit auswählen)</b>	
Nennwärmeleistung	$P_{nom}$	3,0	kW	manuelle Regelung der Wärmezufuhr mit integriertem Thermostat	Nein
Mindestwärmeleistung (Richtwert)	$P_{min}$	1,5	kW	manuelle Regelung der Wärmezufuhr mit Rückmeldung der Raum- und/oder Außentemperatur	Nein
Maximale kontinuierliche Wärmeleistung	$P_{max,c}$	3,0	kW	Wärmeabgabe mit Gebläseunterstützung	Nein
<b>Hilfsstromverbrauch</b>				<b>Art der Wärmeleistung/Raumtemperaturkontrolle (bitte eine Möglichkeit auswählen)</b>	
Bei Nennwärmeleistung	$eI_{max}$	–	kW	einstufige Wärmeleistung, keine Raumtemperaturkontrolle	Nein
Bei Mindestwärmeleistung	$eI_{min}$	–	kW	zwei oder mehr manuell einstellbare Stufen, keine Raumtemperaturkontrolle	Nein
Im Bereitschaftszustand	$eI_{SB}$	–	kW	Raumtemperaturkontrolle mit mechanischem Thermostat	Nein
				mit elektronischer Raumtemperaturkontrolle	Nein
				Elektronische Raumtemperaturkontrolle und Tageszeitregelung	Nein
				Elektronische Raumtemperaturkontrolle und Wochentagsregelung	Nein
				<b>Sonstige Regelungsoptionen (Mehrfachnennungen möglich)</b>	
				Raumtemperaturkontrolle mit Präsenzerkennung	Nein
				Raumtemperaturkontrolle mit Erkennung offener Fenster	Nein
				mit Fernbedienungsoption	Nein
				mit adaptiver Regelung des Heizbeginns	Nein
				mit Betriebszeitbegrenzung	Nein
				mit Schwarzkugelsensor	Nein
Kontaktinformationen	Name und Anschrift des Herstellers oder seines Bevollmächtigten Obelis S.A Bd. Général Wahis, 53 1030 Brussels, Belgium				

†

# DAS MIT EINER STROMQUELLE VERBUNDENE HEIZGERÄT NIEMALS UNBEAUF SICHTIGT LASSEN

## Erforderliche Angaben zu elektrischen Einzelraumheizgeräten

Modellkennung(en): PT-05-400-EU; ST-05-400-E; ST-55-401-E; ST-305-401-E; ST-25-400-E					
Angabe	Symbol	Wert	Einheit	Angabe	Einheit
<b>Wärmeleistung</b>				<b>Nur bei elektrischen Speicher-Einzelraumheizgeräten: Art der Regelung der Wärmezufuhr (bitte eine Möglichkeit auswählen)</b>	
Nennwärmeleistung	$P_{nom}$	5,0	kW	manuelle Regelung der Wärmezufuhr mit integriertem Thermostat	Nein
Mindestwärmeleistung (Richtwert)	$P_{min}$	2,5	kW	manuelle Regelung der Wärmezufuhr mit Rückmeldung der Raum- und/oder Außentemperatur	Nein
Maximale kontinuierliche Wärmeleistung	$P_{max,c}$	5,0	kW	Wärmeabgabe mit Gebläseunterstützung	Nein
<b>Hilfsstromverbrauch</b>				<b>Art der Wärmeleistung/Raumtemperaturkontrolle (bitte eine Möglichkeit auswählen)</b>	
Bei Nennwärmeleistung	$el_{max}$	–	kW	einstufige Wärmeleistung, keine Raumtemperaturkontrolle	Nein
Bei Mindestwärmeleistung	$el_{min}$	–	kW	zwei oder mehr manuell einstellbare Stufen, keine Raumtemperaturkontrolle	Nein
Im Bereitschaftszustand	$el_{SB}$	–	kW	Raumtemperaturkontrolle mit mechanischem Thermostat	Ja
				mit elektronischer Raumtemperaturkontrolle	Nein
				Elektronische Raumtemperaturkontrolle und Tageszeitregelung	Nein
				Elektronische Raumtemperaturkontrolle und Wochentagsregelung	Nein
				<b>Sonstige Regelungsoptionen (Mehrfachnennungen möglich)</b>	
				Raumtemperaturkontrolle mit Präsenzerkennung	Nein
				Raumtemperaturkontrolle mit Erkennung offener Fenster	Nein
				mit Fernbedienungsoption	Nein
				mit adaptiver Regelung des Heizbeginns	Nein
				mit Betriebszeitbegrenzung	Nein
				mit Schwarzkugelsensor	Nein
Kontaktinformationen	Name und Anschrift des Herstellers oder seines Bevollmächtigten Obelis S.A Bd. Général Wahis, 53 1030 Brussels, Belgium				



# DAS MIT EINER STROMQUELLE VERBUNDENE HEIZGERÄT NIEMALS UNBEAUFICHTIGT LASSEN

## STANLEY® SERVICE

Belgique et Luxembourg Belgien en Luxemburg	E. Walschaertstraat 14 2800 Mechelen Belgie	www.stanleyworks.be Enduser.be@SBDinc.com BE-NL = +32 15 47 37 65 BE-FR = +32 15 47 37 64 BE Fax: +32 15 47 37 100	United Kingdom	210 Bath Road; Slough, Berks SL1 3YD	www.stanleytools.co.uk Tel: +44 (0)1753 511234 Fax: +44 (0)1753 512365
Danmark	Roskildevej 22 2620 Albertslund	www.stanleyworks.dk kundeservice.dk@sbdinc.com Fax: 70224910	Hungary	Rotel Kft. 1163 Budapest, Thököly út 17.	www.stanleyworks.hu service@rotelkft.hu Tel +36 1 404-0014 Fax+36 1 403-2260
Deutschland	Richard Klingner Str. 11 65510 Idstein	www.stanleyworks.de info@sbdinc.de Tel: 06126-21-1 Fax: 06126-21-2770	Czech Republic	BAND SERVIS CZ s.r.o. K Pasekam 4400 760 01 Zlín, Czech Republic	www.stanleyworks.cz http://www.bandservis.cz Tel.: +420 577 008 550 Fax.: +420 577 008 559
Ελλάδα	Ημεροσ Τόπος 2 - Χάρι Αδάμ Αερόπυργος -19300 -Αρτική - Αρτικής	www.stanley.gr Greece.Service@sbdinc.com Tηλ: +30 210 8985208 Φαξ: +30 210 5597598	Slovakia	BAND SERVIS s.r.o. Paulínska 22 917 01 Trnava, Slovakia	www.bandservis.sk Tel.: +421 335 511 063 Fax: +421 335 512 624
España	Parque de Negocios "Mas Blau" Edificio Muntadas, c/Bergadà, 1, Of. A6 08820 El Prat de Llobregat (Barcelona)	www.stanleyworks.es respuesta.postventa@sbdinc.com Tel: 934 797 400 Fax: 934 797 419	Poland	Erpatech ul. Bakaliowa 26 05-080 Mocsisca	www.stanleyworks.pl Tel.: +48 22 431 05 00 Fax.: +48 22 468 87 35
France	5, allée des hêtres BP 30084, 69579 Limonest Cedex	www.stanleyoutillage.fr scufir@sbdinc.com Tel: 04 72 20 39 77 Fax: 04 72 20 39 00	Slovenia	G-M&M d.o.o. Brvace 11 1290 Grosuplje Slovenija	www.g-mm.si gmm@g-mm.si T: +386 01 78 66 500 F: +386 01 78 63 023
Schweiz Suisse Svizzera	In der Luberzen 42 8902 Urdorf	www.stanleyworks.ch verkaufsb.d@sbdinc.com Tel: 044 - 755 60 70 Fax: 044 - 730 70 67	Cyprus	IOANNOU J. 4A Ath. Diakou street 1046- Nicosia -Cyprus	ioannou.ioannis@cyanet.com.cy Tel: +357 2234302 Fax: +357 2238098
Ireland	210 Bath Road; Slough, Berks SL1 3YD UK	www.stanleytools.co.uk Tel: +44 (0)1753 511234 Fax: +44 (0)1753 512365	Bosnia-Herzegovina	G-M&M d.o.o. Brvace 11 1290 Grosuplje Slovenija	www.g-mm.si gmm@g-mm.si T: +386 01 78 66 500 F: +386 01 78 63 023
Italia	Energy Park—Building 03 sud Via Energy Park 6 20871 Vimercate (MB)	www.stanley.it Tel. 039-9590-200 Fax 039-9590-313	Bulgaria	TASHEV-GALVING LTD 68 KLIMENT OHRIDSKI BLVD. 1756 Sofia, Bulgaria	www.tashev-galving.com T: +359 2 700 45 45 4 F: +359 (2) 439 21 12
Nederlands	Stanley Black & Decker Netherlands B.V. Postbus 83 6120 AD Born	www.stanleyworks.nl Enduser.NL@SBDinc.com Tel: +31 164 28 30 63 NL Fax: +31 164 28 32 00	Croatia	G-M&M d.o.o. Brvace 11 1290 Grosuplje Slovenija	www.g-mm.si gmm@g-mm.si T: +386 01 78 66 500 F: +386 01 78 63 023
Norge	Postboks 4613, Nydalen 0405 Oslo	www.stanleyworks.no kundeservice.no@sbdinc.com Fax: 45 25 08 00	Estonia	AS Tallmac Mustame tee 44, EE-10621 Tallinn	www.tallmac.ee/est T: +372 6562999 F: +372 6562855
Österreich	Oberlaaerstrasse 248 A-1230 Wien	www.stanleyworks.de service.austria@sbdinc.com Tel: 01 - 66116 - 0 Fax: 01 - 66116 - 14	Latvia	LIC ĢĒTUS SIA Ulbrokas Str. LT - 1021 Rīga	www.ligetus.lv T: +371 6756949 F: +371 6755140
Portugal	Quinta da Fonte - Edifício Q55 D. Diniz Rua dos Malhães, 2 e 2A - Piso 2 Esquerdo 2770 - 071 Paço de Arcos	www.stanleyworks.pt resposta.postventa@sbdinc.com Tel: 214 66 75 00 Fax: 214 66 75 75	Lithuania	UAB ELEMETA OÜ Neries iez. 16E LT - 48402 Kaunas	info@elemeta.lt T: +370 485 - 29035 F: +370 37 - 406540
Suomi	PL 47 00521 Helsinki	www.stanleyworks.fi customerservice.fi@sbdinc.com Puh: 010 400 4333	Malta	Energy park—Building 03 sud, Via Energy Park 6 20871 Vimercate (MB)	www.stanley.it Tel. 039-9590-200 Fax 039-9590-313
Sverige	Box 94 431 22 Mölndal	www.stanleyworks.se kundservice.se@sbdinc.com Fax: 31 68 60 08	Romania	Stanley Black & Decker Phoenicia Business Center Strada Turturelelor, nr 11A, Etaj 6, Modul 15, Sector 3 Bucuresti	www.stanleyworks.ro T: +4021.320.61.04/05 F: +4037.225.36.84
			Serbia	G-M&M d.o.o. Brvace 11 1290 Grosuplje Slovenija	www.g-mm.si gmm@g-mm.si T: +386 01 78 66 500 F: +386 01 78 63 023

# STANLEY®

Pinnacle Climate Technologies, Inc.  
Sauk Rapids, MN 56379 USA

**EC | REP**

Obelis S.A.  
Registrierter Firmensitz:  
Bd. Général Wahis, 53  
1030 Brussels, Belgium

© 2018 Stanley Black & Decker, Inc.

# STANLEY®

ST-22-240-E / ST-23-240-E / ST-25-400-E



**Termoventilador elétrico**

**Este aparelho deve ser utilizado apenas em espaços bem isolados ou em utilizações ocasionais.**



STEC-494

## **NUNCA DEIXAR O AQUECEDOR SEM VIGILÂNCIA QUANDO ESTIVER LIGADO À CORRENTE**

### **(PT) LER ATENTAMENTE AS INSTRUÇÕES SEGUINTE ANTES DE UTILIZAR O APARELHO.**

- Este aparelho pode ser utilizado por crianças a partir dos oito anos e pessoas com capacidades físicas, sensoriais e mentais reduzidas, ou com falta de experiência e conhecimentos, quando supervisionadas relativamente à sua utilização em segurança e se compreenderem os perigos envolvidos. As crianças não devem brincar com o aparelho. A limpeza e manutenção do aparelho não devem ser efetuadas por crianças sem supervisão.
- As crianças com menos de três anos devem manter-se afastadas do aparelho, exceto se permanentemente supervisionadas. As crianças entre os três e os oito anos devem apenas ligar/desligar o aparelho, se este tiver sido colocado ou instalado na posição normal de funcionamento e se forem supervisionadas ou instruídas relativamente à sua utilização em segurança e se compreenderem os riscos envolvidos. As crianças entre os três e os oito anos não devem ligar a ficha de alimentação elétrica do aparelho ou regular, limpar ou executar a sua manutenção.
- **AVISO:** Algumas peças deste produto podem ficar muito quentes e provocar queimaduras. Prestar especial atenção na presença de crianças e pessoas vulneráveis.
- Quando danificado, o cabo de alimentação deve ser substituído pelo fabricante ou um técnico de manutenção autorizado para evitar um perigo.
- O aquecedor não deve ser localizado imediatamente debaixo de tomadas elétricas.
- Não utilizar este aquecedor nas imediações de banheiras, chuveiros ou piscinas.
- Não utilizar o aparelho para outros fins. Apenas para utilização doméstica em espaços interiores.
- Colocar o aparelho em superfícies planas, estáveis e resistentes ao calor. A operação do produto noutros locais pode conduzir a situações de perigo.
- Pode ocorrer a libertação de odores durante os minutos iniciais da primeira utilização. Esta situação é normal e desaparece rapidamente.
- Não reparar, desmontar ou modificar o aparelho. Não existem peças no interior que requeiram manutenção.
- **AVISO** - ao utilizar uma extensão elétrica, não ultrapassar a potência máxima nominal da mesma.

**NUNCA DEIXAR O AQUECEDOR SEM VIGILÂNCIA  
QUANDO ESTIVER LIGADO À CORRENTE**

PT



**Ler o manual de instruções: ler o manual de instruções, sempre que surgir este símbolo.**

**Não utilizar o aparelho para outros fins. Apenas para utilização doméstica em espaços interiores.**

---



**ATENÇÃO: para evitar sobreaquecimento,  
não cobrir o aparelho.**

# NUNCA DEIXAR O AQUECEDOR SEM VIGILÂNCIA QUANDO ESTIVER LIGADO À CORRENTE

PT

ST-22-240-E / ST-23-240-E / ST-25-400-E

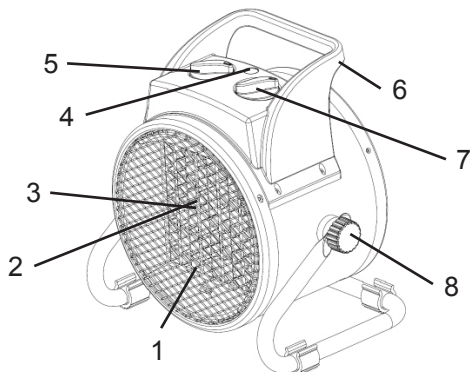













1. Resguardo dianteiro
2. Ventilador
3. Resistência de aquecimento
4. Luz de indicação de ligado/desligado
5. Seletor de funcionamento
6. Pega
7. Termóstato
8. Botão de regulação (x2)

# NUNCA DEIXAR O AQUECEDOR SEM VIGILÂNCIA QUANDO ESTIVER LIGADO À CORRENTE

PT

## ESPECIFICAÇÕES

Especificações sujeitas a alteração sem aviso prévio

	ST-22-240-E	ST-23-240-E	ST-25-400-E
POTÊNCIA DE ALIMENTAÇÃO NOMINAL (kW)	2,0	3,0	5,0
CAUDAL DE AR (m³/h)	158	217	300
VOLUME DE AQUECIMENTO (m³/m²)	20/7	40/12	60/15
TENSÃO/FREQUÊNCIA NOMINAL (V/Hz)	220-240/50	220-240/50	400/50
ETAPAS DE AQUECIMENTO	2	2	2
PESO (kg)	1,7	2,9	4,2
CLASSE DO APARELHO	1	1	1
CLASSE DE PROTEÇÃO (IP)	IP20	IP20	IP20
<b>FUNÇÕES/DEFINIÇÕES</b>			
Unidade desligada			
Ventilador em funcionamento – Sem aquecimento			
Ventilador em funcionamento – Aquecimento com 1/2 da potência			
Ventilador em funcionamento – Aquecimento à potência máxima			
<b>NOTA:</b> o ventilador funciona de forma contínua quando o aquecedor está em funcionamento.			

# NUNCA DEIXAR O AQUECEDOR SEM VIGILÂNCIA QUANDO ESTIVER LIGADO À CORRENTE

PT

## Informações sobre segurança

**IMPORTANTE:** ler e compreender todas as informações sobre segurança e as instruções neste manual antes de operar o aquecedor.

### **⚠ PERIGO**

**RISCO DE EXPLOSÃO!** Não utilizar este aquecedor em locais com gases nocivos, explosivos ou inflamáveis ou fumos ou substâncias perigosas.

### **⚠ ATENÇÃO**

**RISCO DE INCÊNDIO!** Não utilizar este aquecedor nas proximidades de materiais combustíveis.

### **⚠ ATENÇÃO**

**PERIGO DE CHOQUE ELÉTRICO!** Não utilizar este aquecedor nas imediações de banheiras, chuveiros ou piscinas.

### **⚠ ATENÇÃO**

**PERIGO DE QUEIMADURAS!** Não tocar na parte dianteira do aparelho em funcionamento. Este aparelho aquece quando estiver em funcionamento.

### **⚠ ATENÇÃO**

**Risco de lesões corporais!** Não mover o aquecedor quando estiver em funcionamento.

### **⚠ ATENÇÃO**

**RISCO DE CHOQUE ELÉTRICO!**  
**DESLIGAR O AQUECEDOR DA ALIMENTAÇÃO ELÉTRICA ANTES DE QUALQUER MANUTENÇÃO.**



# NUNCA DEIXAR O AQUECEDOR SEM VIGILÂNCIA QUANDO ESTIVER LIGADO À CORRENTE

PT

As crianças devem ser supervisionadas para que não brinquem com o aparelho.

Utilizar SEMPRE corrente elétrica com a tensão e frequência indicadas na chapa de características do aquecedor.

Utilizar SEMPRE uma extensão adequada para o aparelho.

Verificar SEMPRE se os cabos elétricos estão protegidos contra curto-circuito e sobrecargas.

Manter SEMPRE o cabo de alimentação afastado do fluxo de ar quente.

Desligar SEMPRE o aquecedor da alimentação quando não estiver a ser utilizado.

NUNCA colocar o aquecedor em superfícies pequenas, irregulares ou instáveis que possam provocar a sua queda.

NUNCA ligar outros aparelhos à mesma tomada elétrica do termoventilador.

NUNCA utilizar o aquecedor com as proteções de acesso removidas.

NUNCA bloquear a saída de ar quente quando o aquecedor estiver em funcionamento.

NUNCA cobrir ou obstruir o aquecedor.

NUNCA instalar o aquecedor em condutas.

NUNCA puxar ou transportar o aquecedor pelo cabo de alimentação.

NUNCA utilizar o aquecedor com dispositivos de controlo da alimentação externos, como temporizadores.

Não utilizar o aquecedor, se estiver danificado. A manutenção do aquecedor deve ser efetuada por uma pessoa qualificada ou um técnico de assistência.

# NUNCA DEIXAR O AQUECEDOR SEM VIGILÂNCIA QUANDO ESTIVER LIGADO À CORRENTE

PT

## **Funcionamento**

1. Posicionar o aquecedor na posição vertical, sobre uma superfície firme e nivelada e a uma distância segura de ambientes húmidos e objetos inflamáveis.
  2. Ligar o aquecedor a uma fonte de alimentação adequada.
  3. Colocar o botão do termóstato na posição "+".
  4. O aquecedor liga quando o seletor de funcionamento estiver numa das posições de aquecimento.
  5. Assim que o espaço atingir a temperatura desejada, rodar o controlo do termóstato até a resistência de aquecimento desligar.
  6. Antes de desligar o aquecedor, colocar o botão do termóstato na posição "-" e rodar o interruptor para a posição de ventilação. Deixar arrefecer o aparelho durante 2 minutos, e apenas depois desligar o aquecedor e desligar a ficha da tomada de alimentação.
- O termóstato liga e desliga automaticamente para controlar a temperatura do espaço de acordo com o valor predefinido e para manter a temperatura do espaço.
  - Ao utilizar o aquecedor pela primeira vez, é normal uma ligeira emissão de fumo. Esta situação é normal e para após alguns breves instantes. A resistência de aquecimento é de aço e foi revestida com uma camada de óleo lubrificante de proteção durante a produção. O fumo é provocado pelo aquecimento do óleo lubrificante remanescente.

## **Limpeza e manutenção**

### **Controlo de segurança automático de sobreaquecimento**

- Este aquecedor está equipado com um termóstato interno de segurança e com um circuito de proteção contra sobreaquecimento. Quando for atingida uma possível temperatura de sobreaquecimento, o sistema desliga automaticamente o aquecedor.

### **Instruções do termóstato**

- Começar por regular o termóstato para "+" e deixar o aquecedor funcionar à potência máxima. Quando a temperatura do espaço atingir o valor desejado, rodar o termóstato para a esquerda até desligar.

- Antes de limpar o aparelho, desligá-lo da tomada e deixá-lo arrefecer.
- O invólucro suja-se facilmente. Limpá-lo frequentemente com uma esponja suave. Para as peças muito sujas, limpar com uma esponja embebida em água a menos de 50 °C e detergente neutro; secar depois o invólucro do aquecedor com um pano limpo. Não deixar entrar água no aparelho.
- Para proteger o invólucro, não aplicar água sobre o aquecedor e nunca utilizar solventes como gasolina, acetato de isoamilo, tolueno, etc. para o limpar.
- Parar armazenar o aquecedor, deixá-lo arrefecer primeiro e mantê-lo seco. Em seguida, cobrir o aquecedor com um saco de plástico, colocá-lo na embalagem original e armazená-lo em local seco e ventilado.

# NUNCA DEIXAR O AQUECEDOR SEM VIGILÂNCIA QUANDO ESTIVER LIGADO À CORRENTE

PT

## Esquema de ligações numa ficha de substituição



Figura 3

# NUNCA DEIXAR O AQUECEDOR SEM VIGILÂNCIA QUANDO ESTIVER LIGADO À CORRENTE

PT

## Diagnóstico de anomalias

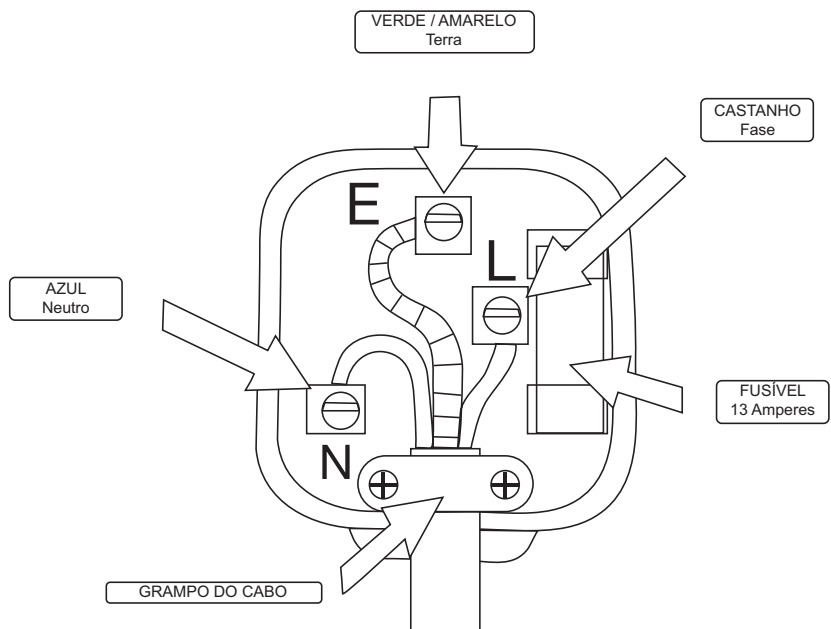
Anomalia	Causa	Solução
O aquecedor não funciona, mesmo quando está ligado e o termóstato está também ligado.	1. Ficha solta; ligação deficiente.	1. Desligar a ficha da tomada e verificar as ligações da ficha e da tomada. Em seguida, ligar novamente.
A resistência de aquecimento está incandescente.	1. Tensão de alimentação demasiado elevada ou demasiado reduzida. 2. A grelha de entrada de ar está bloqueada.	1. Usar uma corrente elétrica de acordo com as indicações na chapa de características. 2. Manter o aquecedor afastado de sacos de plástico, papel e outros artigos que possam obstruir a entrada de ar.
O aparelho não aqueceu, só funcionou o ventilador.	1. O interruptor não está numa posição de aquecimento. 2. Foi atingida a temperatura desejada no espaço aquecido. 3. A proteção contra sobrecargas foi ativada.	1. Rodar o interruptor para a posição de aquecimento desejada. 2. O termóstato desliga assim que for atingida a temperatura desejada no espaço. O aquecedor funciona corretamente. 3. Desligar o aquecedor e verificar se a entrada ou saída de ar está bloqueada. Desligar a ficha e esperar, pelo menos, 10 minutos para a proteção contra sobrecarga ser restabelecida, antes de ligar novamente o aquecedor.
Ruído anormal.	1. O aparelho não está na vertical.	1. Colocar o aquecedor numa superfície horizontal plana.

# NUNCA DEIXAR O AQUECEDOR SEM VIGILÂNCIA QUANDO ESTIVER LIGADO À CORRENTE

## Requisitos de informação para aquecedores de ambiente local eléctricos

Modelos: PT-02-240-EU; ST-02-240-E; ST-52-241-E; ST-22-240-E					
Item	Símbolo	Valor	Unidade	Item	Unidade
<b>Potência calorífica</b>				<b>Tipo de potência calorífica, apenas para os aquecedores de ambiente local eléctricos de acumulação (seleccionar uma opção)</b>	
Potência calorífica nominal	$P_{nom}$	2,0	kW	comando manual da carga térmica, com termostato integrado	NÃO
Potência calorífica mínima (indicativa)	$P_{min}$	1,0	kW	comando manual da carga térmica com retroacção da temperatura interior e/ou exterior	NÃO
Potência calorífica contínua máxima	$P_{max,c}$	2,0	kW	potência calorífica com ventilador	NÃO
<b>Consumo de electricidade auxiliar</b>				<b>Tipo de potência calorífica/comando da temperatura interior (seleccionar uma opção)</b>	
À potência calorífica nominal	$el_{max}$	N/A	kW	potência calorífica numa fase única, sem comando da temperatura interior	NÃO
À potência calorífica mínima	$el_{min}$	N/A	kW	em duas ou mais fases manuais, sem comando da temperatura interior	NÃO
Em estado de vigília	$el_{SB}$	N/A	kW	com comando da temperatura interior por termostato mecânico	SIM
				com comando electrónico da temperatura interior	NÃO
				com comando electrónico da temperatura interior e temporizador diário	NÃO
				com comando electrónico da temperatura interior e temporizador semanal	NÃO
				<b>Outras opções de comando (selecção múltipla possível)</b>	
				comando da temperatura interior, com detecção de presença	NÃO
				comando da temperatura interior, com detecção de janelas abertas	NÃO
				com opção de comando à distância	NÃO
				com comando de arranque adaptativo	NÃO
				com limitação do tempo de funcionamento	NÃO
				com sensor de corpo negro	NÃO
Contactos	Nome e endereço do fabricante ou o seu representante autorizado Obelis S.A. Bd. Général Wahis, 53 1030 Brussels, Belgium				

# NUNCA DEIXAR O AQUECEDOR SEM VIGILÂNCIA QUANDO ESTIVER LIGADO À CORRENTE

## Requisitos de informação para aquecedores de ambiente local eléctricos

Modelos: PT-03-240-EU; ST-03-240-E; ST-53-241-E; ST-23-240-E					
Item	Símbolo	Valor	Unidade	Item	Unidade
<b>Potência calorífica</b>				<b>Tipo de potência calorífica, apenas para os aquecedores de ambiente local eléctricos de acumulação (seleccionar uma opção)</b>	
Potência calorífica nominal	$P_{nom}$	3,0	kW	comando manual da carga térmica, com termostato integrado	NÃO
Potência calorífica mínima (indicativa)	$P_{min}$	1,5	kW	comando manual da carga térmica com retroacção da temperatura interior e/ou exterior	NÃO
Potência calorífica contínua máxima	$P_{max,c}$	3,0	kW	potência calorífica com ventilador	NÃO
<b>Consumo de electricidade auxiliar</b>				<b>Tipo de potência calorífica/comando da temperatura interior (seleccionar uma opção)</b>	
À potência calorífica nominal	$el_{max}$	N/A	kW	potência calorífica numa fase única, sem comando da temperatura interior	NÃO
À potência calorífica mínima	$el_{min}$	N/A	kW	em duas ou mais fases manuais, sem comando da temperatura interior	NÃO
Em estado de vigília	$el_{SB}$	N/A	kW	com comando da temperatura interior por termostato mecânico	NÃO
				com comando electrónico da temperatura interior	NÃO
				com comando electrónico da temperatura interior e temporizador diário	NÃO
				com comando electrónico da temperatura interior e temporizador semanal	NÃO
				<b>Outras opções de comando (selecção múltipla possível)</b>	
				comando da temperatura interior, com detecção de presença	NÃO
				comando da temperatura interior, com detecção de janelas abertas	NÃO
				com opção de comando à distância	NÃO
				com comando de arranque adaptativo	NÃO
				com limitação do tempo de funcionamento	NÃO
				com sensor de corpo negro	NÃO
Contactos	Nome e endereço do fabricante ou o seu representante autorizado Obelis S.A. Bd. Général Wahis, 53 1030 Brussels, Belgium				

# NUNCA DEIXAR O AQUECEDOR SEM VIGILÂNCIA QUANDO ESTIVER LIGADO À CORRENTE

## Requisitos de informação para aquecedores de ambiente local eléctricos

Modelos: PT-05-400-EU; ST-05-400-E; ST-55-401-E; ST-305-401-E; ST-25-400-E					
Item	Símbolo	Valor	Unidade	Item	Unidade
<b>Potência calorífica</b>				<b>Tipo de potência calorífica, apenas para os aquecedores de ambiente local eléctricos de acumulação (seleccionar uma opção)</b>	
Potência calorífica nominal	$P_{nom}$	5,0	kW	comando manual da carga térmica, com termostato integrado	NÃO
Potência calorífica mínima (indicativa)	$P_{min}$	2,5	kW	comando manual da carga térmica com retroacção da temperatura interior e/ou exterior	NÃO
Potência calorífica contínua máxima	$P_{max,c}$	5,0	kW	potência calorífica com ventilador	NÃO
<b>Consumo de electricidade auxiliar</b>				<b>Tipo de potência calorífica/comando da temperatura interior (seleccionar uma opção)</b>	
À potência calorífica nominal	$eI_{max}$	N/A	kW	potência calorífica numa fase única, sem comando da temperatura interior	NÃO
À potência calorífica mínima	$eI_{min}$	N/A	kW	em duas ou mais fases manuais, sem comando da temperatura interior	NÃO
Em estado de vigília	$eI_{SB}$	N/A	kW	com comando da temperatura interior por termostato mecânico	SIM
				com comando electrónico da temperatura interior	NÃO
				com comando electrónico da temperatura interior e temporizador diário	NÃO
				com comando electrónico da temperatura interior e temporizador semanal	NÃO
				<b>Outras opções de comando (selecção múltipla possível)</b>	
				comando da temperatura interior, com detecção de presença	NÃO
				comando da temperatura interior, com detecção de janelas abertas	NÃO
				com opção de comando à distância	NÃO
				com comando de arranque adaptativo	NÃO
				com limitação do tempo de funcionamento	NÃO
				com sensor de corpo negro	NÃO
Contactos	Nome e endereço do fabricante ou o seu representante autorizado Obelis S.A. Bd. Général Wahis, 53 1030 Brussels, Belgium				

# NUNCA DEIXAR O AQUECEDOR SEM VIGILÂNCIA QUANDO ESTIVER LIGADO À CORRENTE

## STANLEY® ASSISTÊNCIA

Belgique et Luxembourg Belgie en Luxemburg	E. Walschaertstraat 14 2800 Mechelen Belgie	www.stanleyworks.be Enduser.be@SBDinc.com BE-NL = +32 15 47 37 65 BE-FR = +32 15 47 37 64 BE-Fax: +32 15 47 37 100	United Kingdom	210 Bath Road; Slough, Berks SL1 3YD	www.stanleytools.co.uk Tel.: +44 (0)1753 511234 Fax: +44 (0)1753 512365
Danmark	Roskildevej 22 2620 Mechelen Danmark	www.stanleyworks.dk kundeservice.dk@sbdlnc.com Fax: 70224910	Hungary	Rotel Kft. 1163 Budapest, Thököly út 17.	www.stanleyworks.hu service@rotelkft.hu Tel +36 1 404-0014 Fax+36 1 403-2260
Deutschland	Richard Klingner Str. 11 65510 Idstein	www.stanleyworks.de info@sbdlnc.de Tel: 06126 21-1 Fax: 06126 21-2770	Czech Republic	BAND SERVIS CZ s.r.o. K Pasekam 4440 760 01 Zlín, Czech Republic	www.stanleyworks.cz http://www.bandservis.cz Tel.: +420 577 008 550 Fax.: +420 577 008 559
Ελλάς	Ημερος Τόπος 2 - Χών Αόω Ανπόρωπος -19300 -Ακτική - Ακτική	www.stanley.gr Greece.Service@sbdlnc.com Tel.: +30 210 8985208 Φωξ: +30 210 5597598	Slovakia	BAND SERVIS s.r.o. Paulínska 22 917 01 Trnava, Slovakia	www.bandservis.sk Tel.: +421 335 511 063 Fax.: +421 335 512 624
España	Parque de Negocios "Mas Blau" Edificio Muntadas, c/Bergadà, 1, Of. A6 08820 El Prat de Llobregat (Barcelona)	www.stanleyworks.es respuesta.postventa@sbdlnc.com Tel.: 934 797 400 Fax: 934 797 419	Poland	Erpatech ul. Bakaliowa 26 05-080 Mościska	www.stanleyworks.pl Tel.: +48 22 431 05 00 Fax.: +48 22 468 87 35
France	S, allée des hêtres BP 30084, 69579 Limonest Cedex	www.stanleyoutilage.fr sc@fr.sbdinc.com Tel: 04 72 20 39 77 Fax: 04 72 20 39 00	Slovenia	G-M&M d.o.o. Brvace 11 1290 Grosuplje Slovenija	www.g-m-m.si gmimg@-m-m.si T: +386 01 78 66 500 F: +386 01 78 63 023
Schweiz Suisse Svizzera	In der Luiberzen 42 8902 Udorf	www.stanleyworks.ch verkaufsch.sbd@sbdlnc.com Tel: 044 - 755 60 70 Fax: 044 - 730 70 67	Cyprus	IOANNOU J. 4A Ath. Diakou street 1046- Nicosia - Cyprus	ioannou.ioannis@cytanet.com.cy Tel.: +357 22344302 Fax: +357 22348098
Ireland	210 Bath Road; Slough, Berks SL1 3YD UK	www.stanleytools.co.uk Tel: +44 (0)1753 511234 Fax: +44 (0)1753 512365	Bosnia-Herzegovina	G-M&M d.o.o. Brvace 11 1290 Grosuplje Slovenija	www.g-m-m.si gmimg@-m-m.si T: +386 01 78 66 500 F: +386 01 78 63 023
Italia	Energy Park - Building 03 sud Via Energy Park 6 20871 Vimercate (MB)	www.stanley.it Tel. 039-9590-200 Fax 039-9590-313	Bulgaria	TASHEV-GALVING LTD 68 KLIMENT OHRIDSKI BLVD. 1756 Sofia, Bulgaria	www.tashev-galving.com T: +359 2 700 45 45 4 F: +359 (2) 439 21 12
Nederlands	Stanley Black & Decker Netherlands B.V. Postbus 83 6120 AD Born	www.stanleyworks.nl Enduser.NL@SBDinc.com Tel: +31 164 28 30 63 NL Fax: +31 164 28 32 00	Croatia	G-M&M d.o.o. Brvace 11 1290 Grosuplje Slovenija	www.g-m-m.si gmimg@-m-m.si T: +386 01 78 66 500 F: +386 01 78 63 023
Norge	Postboks 4613, Nydalen 0405 Oslo	www.stanleyworks.no kundeservice.no@sbdlnc.com Fax: 45 25 08 00	Estonia	AS Tallmac Mustame tee 44, EE-10621 Tallinn	www.tallmac.ee/est T: +372 6562999 F: +372 6562855
Österreich	Oberlaaerstrasse 248 A-1230 Wien	www.stanleyworks.de service.austria@sbdlnc.com Tel: 01 - 66116 - 0 Fax: 01 - 66116 - 14	Latvia	LIC GOTTUS SIA Ulbrokas Str. LT - 1021 Riga	www.ligotus.lv T: +371 67556949 F: +371 67555140
Portugal	Quinta da Fonte - Edificio Q55 D. Diniz Rua dos Malhães, 2 e 2A - Priso 2 Esquerdo 2770 - 071 Faço de Arcos	www.stanleyworks.pt resposta.postventa@sbdlnc.com Tel: 214 66 75 00 Fax: 214 66 75 75	Lithuania	UAB ELREMTA OÜ Neries kr. 16E LT - 48402 Kaunas	info@elremta.lt T: +370-685-29035 F: +370-37-406540
Suomi	PL 47 00521 Helsinki	www.stanleyworks.fi customerservice.fi@sbdlnc.com Puh: 010 400 4333	Malta	EnergyPark-Building 03 sud, Via Energy Park 6 20871 Vimercate (MB)	www.stanley.it Tel. 039-9590-200 Fax 039-9590-313
Sverige	Box 94 431 22 Molndal	www.stanleyworks.se kundservice.se@sbdlnc.com Fax: 31 68 60 08	Romania	Stanley Black & Decker Phoenixia Business Center Strada Turturelelor, nr 11A, Etaj 6, Modul 15, Sector 3 Bucuresti	www.stanleyworks.ro T: +4021.320.61.04/05 F: +4037.225.36.84
			Serbia	G-M&M d.o.o. Brvace 11 1290 Grosuplje Slovenija	www.g-m-m.si gmimg@-m-m.si T: +386 01 78 66 500 F: +386 01 78 63 023



# STANLEY®

Pinnacle Climate Technologies, Inc.  
Sauk Rapids, MN 56379, Estados Unidos

**EC | REP**

Obelis S.A.  
Sede social:  
Bd. Général Wahis, 53  
1030 Brussels, Belgium

© 2018 Stanley Black & Decker, Inc.

# STANLEY®

ST-22-240-E / ST-23-240-E / ST-25-400-E



Ventilador calentador eléctrico

Este producto solo es adecuado en espacios bien aislados o para un uso ocasional.



STEC-494

## **NUNCA DEJE EL CALENTADOR DESATENDIDO MIENTRAS ESTÉ CONECTADO A UNA FUENTE DE ALIMENTACIÓN.**

**ES**

### **LEA LAS SIGUIENTES INSTRUCCIONES DETENIDAMENTE ANTES DE USAR EL APARATO.**

- Este aparato puede ser utilizado por niños de 8 años en adelante y personas con discapacidades físicas, sensoriales o mentales o con falta de experiencia y conocimiento, si están vigilados o han recibido instrucciones sobre cómo usar el aparato de forma segura y comprenden los peligros existentes. Los niños no deben jugar con el aparato. Los niños sin supervisión no podrán realizar la limpieza y el mantenimiento de usuario.
- Los niños menores de 3 años deben mantenerse alejados del equipo salvo que estén vigilados de forma continua. Los niños de entre 3 y 8 años solo podrán encender o apagar el aparato siempre que este haya sido colocado o instalado en su posición normal de funcionamiento previsto y ellos estén vigilados o hayan recibido instrucciones sobre cómo usar el aparato de forma segura y comprendan los peligros existentes. Los niños de entre 3 y 8 años no podrán conectar, ajustar, limpiar ni realizar el mantenimiento de usuario del aparato.
- **PRECAUCIÓN:** Algunas piezas de este producto pueden calentarse mucho y causar quemaduras. Hay que prestar especial atención cuando estén presentes niños y personas vulnerables.
- Si el cable de alimentación está dañado, debe ser reemplazado por el fabricante, su agente de servicio o por personal calificado, con el fin de evitar situaciones de peligro.
- El calentador no debe estar situado justo por debajo de una toma de corriente.
- No utilice este calentador cerca de un baño, una ducha o una piscina.
- No utilice el aparato con ninguna otra finalidad que no sea la prevista. Solo para uso en interiores y en el hogar.
- Coloque el aparato sobre una superficie plana, estable y resistente al calor. Utilizar este producto en cualquier otra posición podría ser peligroso.
- Puede haber rastro de olores durante los primeros minutos del uso inicial. Esto es normal y desaparecerá rápidamente.
- No intente reparar, desmontar ni modificar el aparato. No tiene en su interior piezas reparables por el usuario.
- **PRECAUCIÓN:** Si utiliza una extensión eléctrica, asegúrese de no exceder la potencia máxima de funcionamiento o carga de la extensión.

**NUNCA DEJE EL CALENTADOR DESATENDIDO MIENTRAS ESTÉ CONECTADO A UNA FUENTE DE ALIMENTACIÓN.**



**Lea el manual de instrucciones: cuando un producto ha sido marcado con este símbolo, significa que hay que leer el manual de instrucciones.**

**No utilice el aparato con ninguna otra finalidad que no sea la prevista. Solo para uso en interiores y en el hogar.**

---



**ADVERTENCIA: Para evitar el sobrecalentamiento, no cubra el calentador.**

**NUNCA DEJE EL CALENTADOR DESATENDIDO MIENTRAS ESTÉ CONECTADO A UNA FUENTE DE ALIMENTACIÓN.**

ST-22-240-E / ST-23-240-E / ST-25-400-E

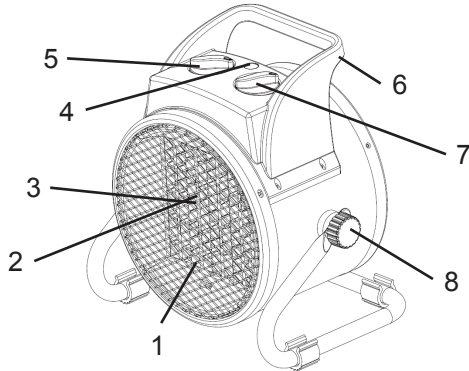

ES

1. Protección delantera
2. Ventilador
3. Bobina calefactora
4. Luz de encendido
5. Selector de función
6. Asa
7. Termostato
8. Perilla de ajuste (2)

**NUNCA DEJE EL CALENTADOR DESATENDIDO MIENTRAS ESTÉ CONECTADO A UNA FUENTE DE ALIMENTACIÓN.**

ES

## ESPECIFICACIONES

Las especificaciones pueden cambiar sin previo aviso.

	ST-22-240-E	ST-23-240-E	ST-25-400-E
POTENCIA DE ENTRADA NOMINAL (kW)	2,0	3,0	5,0
FLUJO DE AIRE (m <sup>3</sup> /h)	158	217	300
ZONA DE CALENTAMIENTO (m <sup>3</sup> /m <sup>2</sup> )	20/7	40/12	60/15
VOLTAJE NOMINAL/ FRECUENCIA (V/Hz)	220-240/50	220-240/50	400/50
AJUSTES DEL CALOR	2	2	2
PESO (kg)	1,7	2,9	4,2
CLASE DEL APARATO	1	1	1
GRADO DE PROTECCIÓN DE ENTRADA (IP)	IP20	IP20	IP20
<b>FUNCIONES/AJUSTES</b>			
La unidad está apagada			
Ventilador encendido, no hay calefacción			
Ventilador encendido, calefacción a media potencia			
Ventilador encendido, calefacción a máxima potencia			
<b>NOTA:</b> El ventilador siempre estará encendido mientras el calentador esté funcionando.			

**NUNCA DEJE EL CALENTADOR DESATENDIDO MIENTRAS ESTÉ CONECTADO A UNA FUENTE DE ALIMENTACIÓN.**

ES

### Información de seguridad

**IMPORTANTE:** Lea y comprenda toda la información de seguridad y las instrucciones de este manual antes de usar el calentador.

**▲ PELIGRO**

**¡RIESGO DE EXPLOSIÓN!** No utilice el calentador en zonas donde pueda haber gases nocivos, explosivos o inflamables, vapores o sustancias peligrosas.

**▲ ADVERTENCIA**

**¡RIESGO DE INCENDIO!** NO utilice el calentador cerca de materiales combustibles.

**▲ ADVERTENCIA**

**¡PELIGRO DE DESCARGA ELÉCTRICA!** No utilice este calentador cerca de un baño, una ducha o una piscina.

**▲ ADVERTENCIA**

**¡PELIGRO DE QUEMADURAS!** No toque la parte frontal del calentador mientras esté en funcionamiento. Este calentador se calienta durante su funcionamiento.

**▲ ADVERTENCIA**

**¡Riesgo de lesiones!** No mueva el calentador durante su funcionamiento.

**▲ ADVERTENCIA**

Con el fin de evitar situaciones de peligro debido al reajuste accidental del interruptor térmico, este aparato no se debe alimentar a través de un dispositivo de conmutación externo, como un temporizador, ni se lo debe conectar a un circuito que el alimentador encienda y apague de forma regular.

# **NUNCA DEJE EL CALENTADOR DESATENDIDO MIENTRAS ESTÉ CONECTADO A UNA FUENTE DE ALIMENTACIÓN.**

**ES**

Es necesario vigilar a los niños para asegurarse de que no jueguen con el aparato.

Utilice ÚNICAMENTE la potencia eléctrica (voltaje y frecuencia) que se indica en la placa de modelo del calentador.

Utilice SIEMPRE una extensión eléctrica adecuada a para este aparato.

Asegúrese SIEMPRE de que todos los cables estén protegidos contra cortocircuitos y sobrecargas.

Mantenga SIEMPRE el cable de alimentación alejado de la salida de aire caliente.

Desconecte SIEMPRE el calentador de la fuente de alimentación cuando no esté en funcionamiento.

NUNCA coloque el calentador en una superficie pequeña, irregular o inestable que pueda hacer que el aparato se caiga.

NUNCA conecte otros aparatos a la misma toma de corriente eléctrica del ventilador calentador.

NUNCA utilice el calentador si se han quitado las rejillas protectoras del calentador.

NUNCA bloquee la salida de aire caliente si el calentador está funcionando.

NUNCA cubra ni obstruya el calentador.

NUNCA utilice conductos con el calentador.

NUNCA tire del calentador por el cable de alimentación ni lo lleve colgando de este.

NUNCA utilice el calentador con un dispositivo de conmutación externo: como por ejemplo, un temporizador.

No utilice el calentador si está dañado.

El calentador debe ser reparado por una persona o agente de servicio calificado.



# NUNCA DEJE EL CALENTADOR DESATENDIDO MIENTRAS ESTÉ CONECTADO A UNA FUENTE DE ALIMENTACIÓN.

ES

## Funcionamiento

1. Coloque el ventilador calentador en posición vertical sobre una superficie firme y plana y a una distancia prudente de ambientes húmedos y objetos inflamables.
2. Conecte el ventilador calentador a la potencia eléctrica adecuada.
3. Ajuste el indicador del termostato a "+".
4. El ventilador calentador se pondrá en marcha cuando el selector de función esté en uno de los ajustes de potencia.
5. Una vez que la habitación alcance la temperatura deseada, gire el indicador del termostato hacia atrás hasta que el elemento térmico se apague.
6. Antes de apagar el calentador, mueva el termostato a "-" y mueva el interruptor a la posición de ventilador. Deje que el aparato se enfríe unos dos minutos y solo entonces apague el calentador y desconecte el enchufe de la fuente de alimentación.

## **Control automático de seguridad contra el sobrecalentamiento**

- Este calentador está equipado con un termostato con sistema de seguridad de limitación de calor interno y un circuito de protección contra sobrecalentamiento. Cuando se alcance una temperatura de posible sobrecalentamiento, el sistema apagará el calentador automáticamente.

## Instrucciones del termostato

- Al principio hay que ajustar el termostato a "+" y dejar que el calentador funcione con una potencia de entrada máxima. Cuando la temperatura ambiente alcance

el valor deseado, gire el termostato a la izquierda hasta que se apague.

- El termostato se encenderá y apagará automáticamente para controlar la temperatura ambiente de acuerdo con el valor actual y mantendrá constante la temperatura ambiente.
- Cuando utilice el calentador por primera vez, es posible que note una ligera emisión de humo. Esto es bastante normal y desaparecerá pasado un corto plazo de tiempo. El elemento térmico es de acero y durante la fabricación se le recubrió con una capa de aceite protector. El humo lo genera el aceite sobrante al calentarse.

## Limpeza y mantenimiento

- Antes de limpiar el aparato, desconéctelo de la toma de corriente y deje que se enfríe.
- La carcasa se ensucia fácilmente. Limpie a menudo con una esponja suave. Limpie las partes que estén muy sucias con una esponja mojada en agua a <50 °C y unca detergente suave; después seque la carcasa del calentador con un paño limpio. Tenga cuidado de no dejar que el agua entre en el interior del aparato
- A fin de proteger la carcasa, no salpique agua en el calentador, y nunca lo limpie con un disolvente como gasolina, acetato de isoamilo, tolueno, etc.
- Deje enfriar el calentador antes de guardarlo y manténgalo seco. Después cúbralo con una bolsa de plástico, póngalo en la caja de embalaje y guárdelo en un lugar seco y ventilado.

# NUNCA DEJE EL CALENTADOR DESATENDIDO MIENTRAS ESTÉ CONECTADO A UNA FUENTE DE ALIMENTACIÓN.

ES

## Solución de problemas

Problema	Causa	Solución
El calentador no funciona, ni siquiera cuando está enchufado con el termostato encendido.	1. El enchufe está suelto, hay mala conexión.	1. Desconecte el enchufe y compruebe la conexión del enchufe y de la toma de corriente. Vuelva a enchufarlo.
El elemento térmico está encendido.	1. El voltaje de entrada es demasiado alto o demasiado bajo. 2. La rejilla de entrada de aire está bloqueada.	1. Utilice un suministro de energía correcto tal y como se establece en la etiqueta de la capacidad eléctrica nominal. 2. Mantenga el calentador lejos de objetos tales como bolsas de plástico, papel y otros objetos que puedan cubrir la entrada de aire.
El aparato no se calienta, solo funciona el ventilador.	1. El termostato no está en una posición de calor. 2. Se ha alcanzado la temperatura ambiente deseada. 3. El restablecimiento automático se detiene una vez iniciado.	1. Gire el termostato hasta la temperatura deseada. 2. El termostato se apagará una vez que se alcance la temperatura ambiente deseada. El calentador funciona correctamente. 3. Apague el calentador y compruebe que no hay nada que obstruya las entradas y salidas de aire. Desconecte el enchufe y espere al menos 10 minutos a que el sistema de protección se restablezca antes de intentar reiniciar el calefactor.
Ruido anormal.	1. El aparato no está en posición vertical.	1. Ponga el calentador sobre una superficie nivelada.

# NUNCA DEJE EL CALENTADOR DESATENDIDO MIENTRAS ESTÉ CONECTADO A UNA FUENTE DE ALIMENTACIÓN.

## Requisitos de información que deben cumplir los aparatos de calefacción local eléctricos

Identificador(es) del modelo: PT-02-240-EU; ST-02-240-E; ST-52-241-E; ST-22-240-E					
Partida	Símbolo	Valor	Unidad	Partida	Unidad
<b>Potencia calorífica</b>				<b>Tipo de aportación de calor, únicamente para los aparatos de calefacción local eléctricos de acumulación (seleccione uno)</b>	
Potencia calorífica nominal	$P_{nom}$	2,0	kW	control manual de la carga de calor, con termostato integrado	No
Potencia calorífica mínima (indicativa)	$P_{min}$	1,0	kW	control manual de la carga de calor con respuesta a la temperatura interior o exterior	No
Potencia calorífica máxima continuada	$P_{max,c}$	2,0	kW	potencia calorífica asistida por ventiladores	No
<b>Consumo auxiliar de electricidad</b>				<b>Tipo de control de potencia calorífica/de temperatura interior (seleccione uno)</b>	
A potencia calorífica nominal	$eI_{max}$	N/D	kW	potencia calorífica de un solo nivel, sin control de temperatura interior	No
A potencia calorífica mínima	$eI_{min}$	N/D	kW	dos o más niveles manuales, sin control de temperatura interior	No
En modo de espera	$eI_{SB}$	N/D	kW	con control de temperatura interior mediante termostato mecánico	Sí
				con control electrónico de temperatura interior	No
				control electrónico de temperatura interior y temporizador diario	No
				control electrónico de temperatura interior y temporizador semanal	No
				<b>Otras opciones de control (pueden seleccionarse varias)</b>	
				control de temperatura interior con detección de presencia	No
				control de temperatura interior con detección de ventanas abiertas	No
				con opción de control a distancia	No
				con control de puesta en marcha adaptable	No
				con limitación de tiempo de funcionamiento	No
				con sensor de lámpara negra	No
Información de contacto	Nombre y dirección del fabricante o de su representante autorizado Obelis S.A Bd. General Wahis, 53 1030 Brussels, Belgium				

# NUNCA DEJE EL CALENTADOR DESATENDIDO MIENTRAS ESTÉ CONECTADO A UNA FUENTE DE ALIMENTACIÓN.

## Requisitos de información que deben cumplir los aparatos de calefacción local eléctricos

Identificador(es) del modelo: PT-03-240-EU; ST-03-240-E; ST-53-241-E; ST-23-240-E					
Partida	Símbolo	Valor	Unidad	Partida	Unidad
<b>Potencia calorífica</b>				<b>Tipo de aportación de calor, únicamente para los aparatos de calefacción local eléctricos de acumulación (seleccione uno)</b>	
Potencia calorífica nominal	$P_{nom}$	3,0	kW	control manual de la carga de calor, con termostato integrado	No
Potencia calorífica mínima (indicativa)	$P_{min}$	1,5	kW	control manual de la carga de calor con respuesta a la temperatura interior o exterior	No
Potencia calorífica máxima continuada	$P_{max.c}$	3,0	kW	potencia calorífica asistida por ventiladores	No
<b>Consumo auxiliar de electricidad</b>				<b>Tipo de control de potencia calorífica/de temperatura interior (seleccione uno)</b>	
A potencia calorífica nominal	$el_{max}$	N/D	kW	potencia calorífica de un solo nivel, sin control de temperatura interior	No
A potencia calorífica mínima	$el_{min}$	N/D	kW	dos o más niveles manuales, sin control de temperatura interior	No
En modo de espera	$el_{SB}$	N/D	kW	con control de temperatura interior mediante termostato mecánico	No
				con control electrónico de temperatura interior	No
				control electrónico de temperatura interior y temporizador diario	No
				control electrónico de temperatura interior y temporizador semanal	No
				<b>Otras opciones de control (pueden seleccionarse varias)</b>	
				control de temperatura interior con detección de presencia	No
				control de temperatura interior con detección de ventanas abiertas	No
				con opción de control a distancia	No
				con control de puesta en marcha adaptable	No
				con limitación de tiempo de funcionamiento	No
				con sensor de lámpara negra	No
Información de contacto	Nombre y dirección del fabricante o de su representante autorizado Obelis S.A Bd. General Wahis, 53 1030 Brussels, Belgium				

# NUNCA DEJE EL CALENTADOR DESATENDIDO MIENTRAS ESTÉ CONECTADO A UNA FUENTE DE ALIMENTACIÓN.

## Requisitos de información que deben cumplir los aparatos de calefacción local eléctricos

Identificador(es) del modelo: PT-05-400-EU; ST-05-400-E; ST-55-401-E; ST-305-401-E; ST-25-400-E					
Partida	Símbolo	Valor	Unidad	Partida	Unidad
<b>Potencia calorífica</b>				<b>Tipo de aportación de calor, únicamente para los aparatos de calefacción local eléctricos de acumulación (seleccione uno)</b>	
Potencia calorífica nominal	$P_{nom}$	5,0	kW	control manual de la carga de calor, con termostato integrado	No
Potencia calorífica mínima (indicativa)	$P_{min}$	2,5	kW	control manual de la carga de calor con respuesta a la temperatura interior o exterior	No
Potencia calorífica máxima continuada	$P_{max.c}$	5,0	kW	potencia calorífica asistida por ventiladores	No
<b>Consumo auxiliar de electricidad</b>				<b>Tipo de control de potencia calorífica/de temperatura interior (seleccione uno)</b>	
A potencia calorífica nominal	$el_{max}$	N/D	kW	potencia calorífica de un solo nivel, sin control de temperatura interior	No
A potencia calorífica mínima	$el_{min}$	N/D	kW	dos o más niveles manuales, sin control de temperatura interior	No
En modo de espera	$el_{SB}$	N/D	kW	con control de temperatura interior mediante termostato mecánico	Sí
				con control electrónico de temperatura interior	No
				control electrónico de temperatura interior y temporizador diario	No
				control electrónico de temperatura interior y temporizador semanal	No
				<b>Otras opciones de control (pueden seleccionarse varias)</b>	
				control de temperatura interior con detección de presencia	No
				control de temperatura interior con detección de ventanas abiertas	No
				con opción de control a distancia	No
				con control de puesta en marcha adaptable	No
				con limitación de tiempo de funcionamiento	No
				con sensor de lámpara negra	No
Información de contacto	Nombre y dirección del fabricante o de su representante autorizado Obelis S.A Bd. General Wahis, 53 1030 Brussels, Belgium				

# NUNCA DEJE EL CALENTADOR DESATENDIDO MIENTRAS ESTÉ CONECTADO A UNA FUENTE DE ALIMENTACIÓN.

## STANLEY® SERVICE

Belgique et Luxembourg België en Luxemburg	E. Walschaertstraat 14 2800 Mechelen Belgium	www.stanleyworks.be Enduser.be@SBDinc.com BE-NL = +32 15 47 37 65 BE-FR = +32 15 47 37 64 BE Fax: +32 15 47 37 100	United Kingdom	210 Bath Road; Slough, Berks SL1 3YD	www.stanleytools.co.uk Tel: +44 (0)1753 511234 Fax: +44 (0)1753 512365
Danmark	Roskildevej 22 2620 Albertslund	www.stanleyworks.dk kundeservice.dk@sbdinc.com Fax: 70224910	Hungary	Rotel Kft. 1163 Budapest, Thököly út 17.	www.stanleyworks.hu service@rotelkft.hu Tel +36 1 404-0014 Fax+36 1 403-2260
Deutschland	Richard Klingner Str. 11 65510 Idstein	www.stanleyworks.de info@sbdinc.de Tel: 06126-21-1 Fax: 06126-21-2770	Czech Republic	BAND SERVIS CZ s.r.o. K Pasekam 4440 760 01 Zlín, Czech Republic	www.stanleyworks.cz http://www.bandservis.cz Tel.: +420 577 008 550 Fax: +420 577 008 559
Ελλάδα	Ημερος Τόπος 2 - Χάνι Αδών Ασπόμευρος -19300 -Αρτική - Αρτικής	www.stanley.gr Greece.Service@sbdinc.com Tηλ: +30 210 8985208 Φαξ: +30 210 559/598	Slovakia	BAND SERVIS s.r.o. Paulínska 22 917 01 Tmava, Slovakia	www.bandservis.sk Tel.: +421 335 511 063 Fax: +421 335 512 624
España	Parque de Negocios "Mas Blau" Edificio Muntadas, c/Bergadá, 1, Of. A6 08820 El Prat de Llobregat (Barcelona)	www.stanleyworks.es respuesta.postventa@sbdinc.com Tel: 934 797 400 Fax: 934 797 419	Poland	Erpatech ul. Bakaliowa 26 05-080 Mosisca	www.stanleyworks.pl Tel.: +48 22 431 05 00 Fax: +48 22 468 87 35
France	5, allée des hêtres BP 30084, 69579 Limonest Cedex	www.stanleyoutillage.fr scuf@sbndinc.com Tel: 04 72 20 39 77 Fax: 04 72 20 39 00	Slovenia	G-M&M d.o.o. Brvace 11 1290 Grosuplje Slovenija	www.g-mm.si gmm@mm.si T: +386 01 78 66 500 F: +386 01 78 63 023
Schweiz Suisse Svizzera	In der Luberzen 42 8902 Urdorf	www.stanleyworks.ch verkauf@sbndinc.com Tel: 044 - 755 60 70 Fax: 044 - 730 70 67	Cyprus	IOANNOU J. 4A Ath. Diakou street 1046- Nicosia -Cyprus	ioannou.ioannis@cytanet.com.cy Tel: +357 22344302 Fax: +357 22348098
Ireland	210 Bath Road; Slough, Berks SL1 3YD UK	www.stanleytools.co.uk Tel: +44 (0)1753 511234 Fax: +44 (0)1753 512365	Bosnia-Herzegovina	G-M&M d.o.o. Brvace 11 1290 Grosuplje Slovenija	www.g-mm.si gmm@mm.si T: +386 01 78 66 500 F: +386 01 78 63 023
Italia	Energypark—Building 03 sud, Via Energy Park 6 20871 Vimercate (MB)	www.stanley.it Tel. 039-9590-200 Fax 039-9590-313	Bulgaria	TASHEV-GALVING LTD 68 KLIMENT OHRIDSKI BLVD. 1756 Sofia, Bulgaria	www.tashev-galviny.com T: +359 2 700 45 45 4 F: +359 (2) 439 21 12
Nederlands	Stanley Black & Decker Netherlands B.V. Postbus 83 6120 AD Born	www.stanleyworks.nl Enduser.NL@SBDinc.com Tel : +31 164 28 30 63 NL Fax: +31 164 28 32 00	Croatia	G-M&M d.o.o. Brvace 11 1290 Grosuplje Slovenija	www.g-mm.si gmm@mm.si T: +386 01 78 66 500 F: +386 01 78 63 023
Norge	Postboks 4613, Nydalen 0405 Oslo	www.stanleyworks.no kundeservice.no@sbdinc.com Fax: 45 25 08 00	Estonia	AS Tallmac Mustamäe tee 44, EE-10621 Tallinn	www.tallmac.ee/est T: +372 6562999 F: +372 6562855
Österreich	Oberlaaerstrasse 248 A-1230 Wien	www.stanleyworks.de service.austria@sbdinc.com Tel: 01 - 66116 - 0 Fax: 01 - 66116 - 14	Latvia	LIC ĢĒTUS SIA Ulbrokas Str. LT - 1021 Rīga	www.ligotus.lv T: +371 67556949 F: +371 67555140
Portugal	Quinta da Fonte - Edifício Q55 D. Diniz Rua dos Malhães, 2 e 2A - Piso 2 Esquerdo 2770 - 071 Paço de Arcos	www.stanleyworks.pt resposta.postventa@sbdinc.com Tel: 214 66 75 00 Fax: 214 66 75 75	Lithuania	UAB ELREMITA OÜ Neries Iza 16E LT - 48402 Kaunas	info@elremita.lt T: +370-685-29035 F: +370-37-406540
Suomi	PL 47 00521 Helsinki	www.stanleyworks.fi customerservice.fi@sbdinc.com Puh: 010 400 4333	Malta	Energy Park—Building 03 sud, Via Energy Park 6 20871 Vimercate (MB)	www.stanley.it Tel. 039-9590-200 Fax 039-9590-313
Sverige	Box 94 431 22 Mölndal	www.stanleyworks.se kundeservice.se@sbdinc.com Fax: 31 68 60 08	Romania	Stanley Black & Decker Phoenixia Business Center Strada Turturelelor, nr 11A, Etaj 6, Modul 15, Sector 3 Bucuresti	www.stanleyworks.ro T: +4021.320.61.04/05 F: +4037.225.36.84
			Serbia	G-M&M d.o.o. Brvace 11 1290 Grosuplje Slovenija	www.g-mm.si gmm@mm.si T: +386 01 78 66 500 F: +386 01 78 63 023

# STANLEY®

## STANLEY®

Pinnacle Climate Technologies, Inc.  
Sauk Rapids, MN 56379 USA

**EC | REP**

Obelis S.A.  
Registered Address:  
Bd. Général Wahis, 53  
1030 Brussels, Belgium

© 2018 Stanley Black & Decker, Inc.

# STANLEY®

ST-22-240-E / ST-23-240-E / ST-25-400-E



**Elektryczna nagrzewnica wentylatorowa**

**Ten produkt może być wykorzystywany wyłącznie w dobrze izolowanych miejscach lub okazjonalnie.**





# NIGDY NIE POZOSTAWIAĆ BEZ NADZORU NAGRZEWNICY PODŁĄCZONEJ DO ZASILANIA



## PRZED UŻYCIEM URZĄDZENIA NALEŻY UWAŻNIE PRZECZYTAĆ PONIŻSZE INSTRUKCJE.

- Urządzenie może być obsługiwane przez dzieci powyżej 8. roku życia i osoby upośledzone fizycznie, sensorycznie lub psychicznie bądź niemające doświadczenia ani wiedzy wyłącznie pod warunkiem, że pozostają one pod nadzorem lub zostały poinstruowane w zakresie bezpiecznego użytkowania urządzenia i rozumieją związane z nim zagrożenia. Należy dopilnować, aby dzieci nie bawiły się urządzeniem. Dzieci nie powinny czyścić ani przeprowadzać konserwacji urządzenia bez nadzoru.
- Dzieci poniżej 3. roku życia nie powinny być dopuszczane do urządzenia, chyba że będą pod stałym nadzorem. Dzieci w wieku od lat 3 do 8 mogą włączać/wyłączać urządzenie wyłącznie, jeśli zostało ono zamontowane w przewidzianym przez producenta normalnym położeniu roboczym i jeśli pozostają one pod nadzorem lub zostały poinstruowane w zakresie bezpiecznego użytkowania urządzenia i rozumieją związane z nim zagrożenia. Dzieci w wieku od lat 3 do 8 nie mogą podłączać urządzenia do zasilania, regulować go, czyścić ani wykonywać konserwacji.
- UWAGA: Niektóre części tego urządzenia nagrzewają się do bardzo wysokich temperatur i mogą powodować poparzenia. Szczególną ostrożność należy wykazać w obecności dzieci i osób szczególnie narażonych.
- W przypadku uszkodzenia przewodu zasilającego, może być on wymieniany jedynie przez producenta, jego serwisantów lub podobnie wykwalifikowane osoby, co pozwoli uniknąć zagrożeń.
- Nagrzewnica nie może być umieszczana bezpośrednio pod gniazdkiem sieciowym.
- Zabrania się eksploatacji nagrzewnicy w pobliżu wanny, prysznicza bądź basenu kąpielowego.
- Urządzenie może być wykorzystywane wyłącznie w celach, do których zostało zaprojektowane. Wyłącznie do użytku domowego w pomieszczeniach.
- Urządzenie należy umieszczać na płaskich, stabilnych i odpornych na wysokie temperatury powierzchniach. Użytkowanie produktu w jakimkolwiek innym położeniu może stanowić zagrożenie.
- Podczas pierwszych kilku minut początkowego użytkowania może być wyczuwalny mało intensywny zapach. Jest to normalne, zapach szybko zniknie.
- Urządzenia nie należy naprawiać, demontować ani modyfikować. Części wewnętrzne urządzenia nie są przeznaczone do obsługi przez użytkownika.
- UWAGA – używając przedłużacza, należy pamiętać, aby nie przekraczać jego maksymalnego znamionowego roboczego natężenia prądu/obciążenia.

**NIGDY NIE POZOSTAWIAĆ BEZ NADZORU NAGRZEWNICY  
PODŁĄCZONEJ DO ZASILANIA**

PL



**Należy przeczytać instrukcję obsługi: Oznaczenie produktu tym symbolem sygnalizuje, że należy przeczytać instrukcję obsługi.**

**Urządzenie może być wykorzystywane wyłącznie w celach, do których zostało zaprojektowane. Wyłącznie do użytku domowego w pomieszczeniach.**



**OSTRZEŻENIE: Zabrania się przykrywania nagrzewnicy; może to doprowadzić do jej przegrzania.**

# NIGDY NIE POZOSTAWIAĆ BEZ NADZORU NAGRZEWNICY PODŁĄCZONEJ DO ZASILANIA

PL

ST-22-240-E / ST-23-240-E / ST-25-400-E

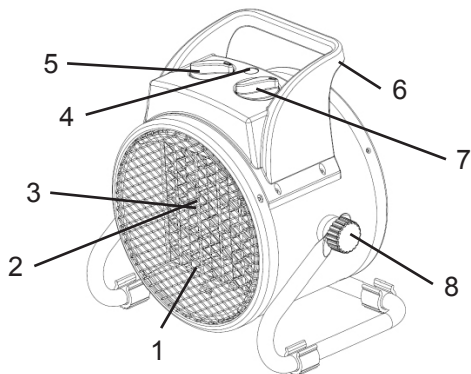













1. Przednia osłona
2. Wentylator
3. Spirala grzewcza
4. Kontrolka zasilania
5. Selektor funkcji
6. Uchwyt
7. Termostat
8. Pokrętko regulacji (x2)

# NIGDY NIE POZOSTAWIAĆ BEZ NADZORU NAGRZEWNICY PODŁĄCZONEJ DO ZASILANIA

PL

## DANE TECHNICZNE

Dane techniczne mogą ulec zmianie bez powiadomienia.

	ST-22-240-E	ST-23-240-E	ST-25-400-E
MOC ZNAMIONOWA ZASILANIA (kW)	2,0	3,0	5.0
PRZEPŁYW POWIETRZA (m <sup>3</sup> /h)	158	217	300
OGRZEWANA POWIERZCHNIA (m <sup>3</sup> /m <sup>2</sup> )	20/7	40/12	60/15
NAPIĘCIE ZNAMIONOWE/ CZĘSTOTLIWOŚĆ (V/Hz)	220-240/50	220-240/50	400/50
USTAWIENIA OGRZEWANIA	2	2	2
MASA (kg)	1,7	2,9	4,2
KLASA URZĄDZENIA	1	1	1
STOPIEŃ OCHRONY	IP20	IP20	IP20
<b>FUNKCJE/USTAWIENIA</b>			
Urządzenie jest wyłączone			
Wentylator pracuje – brak ogrzewania			
Wentylator pracuje – połowiczne ogrzewanie			
Wentylator pracuje – maksymalne ogrzewanie			
<b>PAMIĘTAJ:</b> Gdy nagrzewnica pracuje, jednocześnie z nią pracuje również wentylator.			

**NIGDY NIE POZOSTAWIAĆ BEZ NADZORU NAGRZEWNICY  
PODŁĄCZONEJ DO ZASILANIA**

PL

**Informacje dotyczące bezpieczeństwa**

**WAŻNE:** Przed przystąpieniem do eksploatacji nagrzewnicy należy dokładnie zaznajomić się ze wszystkimi informacjami i instrukcjami dotyczącymi bezpieczeństwa.

**⚠ ZAGROŻ**

**RYZIKO EKSPLOZJI!** Zabrania się eksploatacji nagrzewnicy w miejscach, w których występują szkodliwe, wybuchowe lub palne gazy, opary lub inne substancje niebezpieczne.

**⚠ UWAGA!**

**RYZIKO POŻARU!** Zabrania się eksploatacji nagrzewnicy w pobliżu materiałów palnych.

**⚠ UWAGA!**

**RYZIKO PORAŻENIA PRĄDEM!** Zabrania się eksploatacji nagrzewnicy w pobliżu wanny, prysznicza bądź basenu kąpielowego.

**⚠ UWAGA!**

**RYZIKO POPARZENIA!** Zabrania się dotykania przedniej części nagrzewnicy podczas jej pracy. Podczas pracy nagrzewnica jest gorąca.

**⚠ UWAGA!**

**Ryzyko odniesienia obrażeń!** Zabrania się przenoszenia nagrzewnicy podczas jej pracy.

**⚠ UWAGA!**

**RYZIKO PORAŻENIA PRĄDEM ELEKTRYCZNYM! PRZED PRZYSTĄPIENIEM DO CZYNNOŚCI KONSERWACYJNYCH NALEŻY ODŁĄCZYĆ URZĄDZENIE OD ZASILANIA.**

## NIGDY NIE POZOSTAWIAĆ BEZ NADZORU NAGRZEWNICY PODŁĄCZONEJ DO ZASILANIA



Należy dopilnować, aby dzieci nie bawiły się urządzeniem.

Należy ZAWSZE stosować zasilanie elektryczne o parametrach (napięciu i częstotliwości) określonych na tabliczce znamionowej nagrzewnicy.

Należy ZAWSZE stosować przedłużacze o charakterystyce zgodnej z charakterystyką urządzenia.

Należy ZAWSZE upewnić się, że wszystkie przewody są zabezpieczone przed zwarcie i przecięciem.

Przewód zasilający ZAWSZE musi znajdować się w odpowiedniej odległości od wylotu gorącego powietrza.

Należy ZAWSZE odłączać urządzenie od źródła zasilania, jeżeli nie jest ono eksploatowane.

ZABRANIA się umieszczania nagrzewnicy na małych, nierównych lub niestabilnych powierzchniach, z których urządzenie może spaść.

ZABRANIA się podłączania innych urządzeń do tego samego gniazdka, do którego podłączona jest nagrzewnica wentylatorowa.

ZABRANIA się eksploatacji urządzenia bez założonych osłon.

ZABRANIA się blokowania wylotu gorącego powietrza podczas pracy urządzenia.

ZABRANIA się przykrywania lub utrudniania pracy nagrzewnicy.

ZABRANIA się stosowania dodatkowych przewodów.

ZABRANIA się przenoszenia nagrzewnicy przy jednoczesnym trzymaniu za przewód zasilający.

ZABRANIA się podłączania nagrzewnicy do zewnętrznych urządzeń przełącznikowych (np. wyłącznika zegarowego).

Jeżeli nagrzewnica ulegnie uszkodzeniu, nie należy jej używać. Nagrzewnica może być serwisowana wyłącznie przez wykwalifikowaną osobę lub agenta serwisowego.

# NIGDY NIE POZOSTAWIAĆ BEZ NADZORU NAGRZEWNICY PODŁĄCZONEJ DO ZASILANIA



## **Działanie**

1. Ustawić nagrzewnicę w prawidłowej pozycji na stabilnej i równej powierzchni, w bezpiecznej odległości od palnych lub mokrych elementów.
2. Podłączyć nagrzewnicę wentylatorową do odpowiedniego źródła zasilania.
3. Ustawić pokrętkę termostatu na „+”.
4. Nagrzewnica wentylatorowa zostanie włączona, gdy z poziomu pokrętki selektora funkcji wybrane zostanie jedno z trzech dostępnych ustawień.
5. Po osiągnięciu w pomieszczeniu odpowiedniej temperatury należy przestawić pokrętkę termostatu do pozycji początkowej, co spowoduje wyłączenie się elementów grzewczych.
6. Przed wyłączeniem nagrzewnicy należy ustawić termostat na „-”, a przełącznik do położenia wentylatora. Odczekać na ostygnięcie urządzenia przez dwie minuty i dopiero wtedy wyłączyć nagrzewnicę i wyjąć wtyczkę z zasilania.

## **Automatyczne zabezpieczenie przed przegrzaniem**

- Nagrzewnica jest wyposażona w wewnętrzny, zabezpieczający termostat ograniczający oraz obwód chroniący przed przegrzaniem. Po wykryciu nadmiernej temperatury układ automatycznie wyłączy nagrzewnicę.

## **Instrukcje dla termostatu**

- Początkowo na termostacie należy ustawić „+” i umożliwić nagrzewnicy pracę z maksymalną mocą. Po osiągnięciu odpowiedniej temperatury w pomieszczeniu należy przestawić termostat w lewo, tak aby urządzenie zostało wyłączone.

- Termostat będzie się wówczas automatycznie włączał i wyłączał, aby kontrolować temperaturę w pomieszczeniu zgodnie z określonymi parametrami i utrzymywał ją na tym samym poziomie.
- Podczas pierwszego korzystania z nagrzewnicy może się z niej wydobywać niewielka ilość dymu. Jest to zjawisko normalne i po chwili ustępuje. Element grzewczy jest wykonany ze stali i podczas produkcji został pokryty cienką warstwą oleju zabezpieczającego. Dym powstaje na skutek podgrzania pozostałości tego oleju.

## **Czyszczenie i konserwacja**

- Przed przystąpieniem do czyszczenia urządzenia należy je odłączyć od zasilania i odczekać, aż ostygnie.
- Obudowa łatwo się zabrudza. Należy ją wycierać za pomocą miękkiej gąbki. W przypadku większych zabrudzeń pokrywę należy umyć gąbką zamoczoną w wodzie o temperaturze poniżej 50°C z dodatkiem łagodnego środka czyszczącego, a następnie wytrzeć do sucha czystą szmatką. Należy uważać, aby woda nie dostała się do wnętrza urządzenia.
- Aby chronić pokrywę, zabrania się spryskiwania wodą nagrzewnicy. Zabrania się również stosowania rozpuszczalników, takich jak benzyna, octan izoamylu, toluen itd. do czyszczenia nagrzewnicy.
- Jeżeli urządzenie ma być magazynowane, należy poczekać na jego ostudzenie i osuszenie. Następnie urządzenie należy przykryć plastikową torbą, włożyć do opakowania i umieścić w suchym i wentylowanym miejscu.

# NIGDY NIE POZOSTAWIĄĆ BEZ NADZORU NAGRZEWNICY PODŁĄCZONEJ DO ZASILANIA



## Rozwiązywanie problemów

Problem	Przyczyna	Rozwiązanie
Nagrzewnica nie pracuje pomimo podłączenia i uruchomienia termostatu.	1. Wtyczka została poluzowana, słabe połączenie.	1. Wyjąć wtyczkę i sprawdzić połączenie wtyczki i gniazdka. Następnie podłączyć ponownie.
Element grzewczy świeci.	1. Zbyt wysokie lub zbyt niskie napięcie wejściowe. 2. Krata wlotowa powietrza jest zablokowana.	1. Należy użyć zasilania podanego na tabliczce znamionowej. 2. Nagrzewnicę należy przechowywać z dala od takich elementów jak; plastikowe woreczki, papier i inne elementy, które mogą zakryć wlot powietrza.
Urządzenie nie uległo nagraniu. Został uruchomiony tylko wentylator.	1. Przełącznik nie był ustawiony na nagrzewanie. 2. W pomieszczeniu osiągnięto żadaną temperaturę. 3. Uruchomiono samo- resetowane odcięcie.	1. Ustawić przełącznik w żdanym ustawieniu nagrzewania. 2. Termostat zostanie wyłączony po osiągnięciu w pomieszczeniu żądanej temperatury. Nagrzewnica działa prawidłowo. 3. Wyłączyć nagrzewnicę i sprawdzić blokadę wlotu lub wylotu. Odłączyć wtyczkę i odczekać co najmniej 10 minut na zresetowanie układu zabezpieczeń przed podjęciem próby ponownego uruchomienia nagrzewnicy.
Niestandardowe odgłosy.	1. Urządzenie nie jest ustawione pionowo.	1. Ustawić nagrzewnicę na równej powierzchni.



# NIGDY NIE POZOSTAWIAĆ BEZ NADZORU NAGRZEWNICY PODŁĄCZONEJ DO ZASILANIA

## Wymogi w zakresie informacji dotyczące elektrycznych miejscowych ogrzewaczy pomieszczeń

Identyfikatory modeli: PT-02-240-EU; ST-02-240-E; ST-52-241-E; ST-22-240-E					
Parametr	Oznaczenie	Wartość	Jednostka	Parametr	Jednostka
<b>Moc cieplna</b>				<b>Sposób doprowadzania ciepła wyłącznie w przypadku elektrycznych miejscowych ogrzewaczy pomieszczeń (należy wybrać jedną opcję)</b>	
Nominalna moc cieplna	$P_{nom}$	2,0	kW	ręczny regulator doprowadzania ciepła z wbudowanym termostatem	Nie
Minimalna moc cieplna (orientacyjna)	$P_{min}$	1,0	kW	ręczny regulator doprowadzania ciepła z pomiarem temperatury w pomieszczeniu lub na zewnątrz	Nie
Maksymalna stała moc cieplna	$P_{max,c}$	2,0	kW	moc cieplna regulowana wentylatorem	Nie
<b>Zużycie energii elektrycznej na potrzeby własne</b>				<b>Rodzaj mocy cieplnej / regulacja temperatury w pomieszczeniu (należy wybrać jedną opcję)</b>	
Przy nominalnej mocy cieplnej	$el_{max}$	nd.	kW	jednostopniowa moc cieplna bez regulacji temperatury w pomieszczeniu	Nie
Przy minimalnej mocy cieplnej	$el_{min}$	nd.	kW	co najmniej dwa ręczne stopnie bez regulacji temperatury w pomieszczeniu	Nie
W trybie czuwania	$el_{sb}$	nd.	kW	mechaniczna regulacja temperatury w pomieszczeniu za pomocą termostatu	Tak
				elektroniczna regulacja temperatury w pomieszczeniu	Nie
				elektroniczna regulacja temperatury w pomieszczeniu ze sterownikiem dobowym	Nie
				elektroniczna regulacja temperatury w pomieszczeniu ze sterownikiem tygodniowym	Nie
				<b>Inne opcje regulacji (można wybrać kilka)</b>	
				regulacja temperatury w pomieszczeniu z wykrywaniem obecności	Nie
				regulacja temperatury w pomieszczeniu z wykrywaniem otwartego okna	Nie
				z regulacją na odległość	Nie
				z adaptacyjną regulacją startu	Nie
				z ograniczeniem czasu pracy	Nie
				z czujnikiem ciepła promieniowania	Nie
Dane teleadresowe		Nazwa oraz adres producenta lub jego upoważnionego przedstawiciela Obelis S.A. Bd. Général Wahis, 53 1030 Brussels, Belgium			

# NIGDY NIE POZOSTAWIAĆ BEZ NADZORU NAGRZEWNICY PODŁĄCZONEJ DO ZASILANIA

## Wymogi w zakresie informacji dotyczące elektrycznych miejscowych ogrzewaczy pomieszczeń

Identyfikatory modeli: PT-03-240-EU; ST-03-240-E; ST-53-241-E; ST-23-240-E					
Parametr	Oznaczenie	Wartość	Jednostka	Parametr	Jednostka
<b>Moc cieplna</b>				<b>Sposób doprowadzania ciepła wyłącznie w przypadku elektrycznych miejscowych ogrzewaczy pomieszczeń (należy wybrać jedną opcję)</b>	
Nominalna moc cieplna	$P_{nom}$	3,0	kW	ręczny regulator doprowadzania ciepła z wbudowanym termostatem	Nie
Minimalna moc cieplna (orientacyjna)	$P_{min}$	1,5	kW	ręczny regulator doprowadzania ciepła z pomiarem temperatury w pomieszczeniu lub na zewnątrz	Nie
Maksymalna stała moc cieplna	$P_{max,c}$	3,0	kW	moc cieplna regulowana wentylatorem	Nie
<b>Zużycie energii elektrycznej na potrzeby własne</b>				<b>Rodzaj mocy cieplnej / regulacja temperatury w pomieszczeniu (należy wybrać jedną opcję)</b>	
Przy nominalnej mocy cieplnej	$el_{max}$	nd.	kW	jednostopniowa moc cieplna bez regulacji temperatury w pomieszczeniu	Nie
Przy minimalnej mocy cieplnej	$el_{min}$	nd.	kW	co najmniej dwa ręczne stopnie bez regulacji temperatury w pomieszczeniu	Nie
W trybie czuwania	$el_{sb}$	nd.	kW	mechaniczna regulacja temperatury w pomieszczeniu za pomocą termostatu	Tak
				elektroniczna regulacja temperatury w pomieszczeniu	Nie
				elektroniczna regulacja temperatury w pomieszczeniu ze sterownikiem dobowym	Nie
				elektroniczna regulacja temperatury w pomieszczeniu ze sterownikiem tygodniowym	Nie
				<b>Inne opcje regulacji (można wybrać kilka)</b>	
				regulacja temperatury w pomieszczeniu z wykrywaniem obecności	Nie
				regulacja temperatury w pomieszczeniu z wykrywaniem otwartego okna	Nie
				z regulacją na odległość	Nie
				z adaptacyjną regulacją startu	Nie
				z ograniczeniem czasu pracy	Nie
				z czujnikiem ciepła promieniowania	Nie
Dane teleadresowe	Nazwa oraz adres producenta lub jego upoważnionego przedstawiciela Obelis S.A. Bd. Général Wahis, 53 1030 Brussels, Belgium				

# NIGDY NIE POZOSTAWIAĆ BEZ NADZORU NAGRZEWNICY PODŁĄCZONEJ DO ZASILANIA

## Wymogi w zakresie informacji dotyczące elektrycznych miejscowych ogrzewaczy pomieszczeń

Identyfikatory modeli: PT-05-400-EU; ST-05-400-E; ST-55-401-E; ST-305-401-E; ST-25-400-E					
Parametr	Oznaczenie	Wartość	Jednostka	Parametr	Jednostka
<b>Moc cieplna</b>				<b>Sposób doprowadzania ciepła wyłącznie w przypadku elektrycznych miejscowych ogrzewaczy pomieszczeń (należy wybrać jedną opcję)</b>	
Nominalna moc cieplna	$P_{nom}$	5,0	kW	ręczny regulator doprowadzania ciepła z wbudowanym termostatem	Nie
Minimalna moc cieplna (orientacyjna)	$P_{min}$	2,5	kW	ręczny regulator doprowadzania ciepła z pomiarem temperatury w pomieszczeniu lub na zewnątrz	Nie
Maksymalna stała moc cieplna	$P_{max.c}$	5,0	kW	moc cieplna regulowana wentylatorem	Nie
<b>Zużycie energii elektrycznej na potrzeby własne</b>				<b>Rodzaj mocy cieplnej / regulacja temperatury w pomieszczeniu (należy wybrać jedną opcję)</b>	
Przy nominalnej mocy cieplnej	$el_{max}$	N/A	kW	jednostopniowa moc cieplna bez regulacji temperatury w pomieszczeniu	Nie
Przy minimalnej mocy cieplnej	$el_{min}$	N/A	kW	co najmniej dwa ręczne stopnie bez regulacji temperatury w pomieszczeniu	Nie
W trybie czuwania	$el_{sb}$	N/A	kW	mechaniczna regulacja temperatury w pomieszczeniu za pomocą termostatu	Tak
				elektroniczna regulacja temperatury w pomieszczeniu	Nie
				elektroniczna regulacja temperatury w pomieszczeniu ze sterownikiem dobowym	Nie
				elektroniczna regulacja temperatury w pomieszczeniu ze sterownikiem tygodniowym	Nie
				<b>Inne opcje regulacji (można wybrać kilka)</b>	
				regulacja temperatury w pomieszczeniu z wykrywaniem obecności	Nie
				regulacja temperatury w pomieszczeniu z wykrywaniem otwartego okna	Nie
				z regulacją na odległość	Nie
				z adaptacyjną regulacją startu	Nie
				z ograniczeniem czasu pracy	Nie
				z czujnikiem ciepła promieniowania	Nie
Dane teledadresowe	Nazwa / imię i nazwisko oraz adres producenta lub jego upoważnionego przedstawiciela: Obelis S.A Bd. General Wahis, 53 1030 Brussels, Belgium				

# NIGDY NIE POZOSTAWIAĆ BEZ NADZORU NAGRZEWNICY PODŁĄCZONEJ DO ZASILANIA



## STANLEY® WSPARCIE

Belgique et Luxembourg België en Luxemburg	E. Walschaertstraat 14 2800 Mechelen Belgium	www.stanleyworks.be Enduser.be@SBDinc.com BE-NL = +32 15 47 37 65 BE-FR = +32 15 47 37 64 BE Fax: +32 15 47 37 100	United Kingdom	210 Bath Road; Slough, Berks SL1 3YD	www.stanleytools.co.uk Tel: +44 (0)1753 511234 Fax: +44 (0)1753 512365
Danmark	Roskildevej 22 2620 Albertslund	www.stanleyworks.dk kundservice.dk@sbdinc.com Fax: 70224910	Hungary	Rotel Kft. 1163 Budapest, Thököly út 17.	www.stanleyworks.hu service@rotelkft.hu Tel +36 1 404-0014 Fax+36 1 403-2260
Deutschland	Richard Klingner Str. 11 65510 Idstein	www.stanleyworks.de info@sbdinc.de Tel: 06126-21-1 Fax: 06126-21-2770	Czech Republic	BAND SERVIS CZ s.r.o. K Pasekam 4440 760 01 Zlín, Czech Republic	www.stanleyworks.cz http://www.bandservice.cz Tel.: +420 577 008 550 Fax.: +420 577 008 559
Ελλάδα	Ημεροσ Τόπος 2 - Χάμι Αδών Αερόπυργος -19300 -Αρτική - Αρτικής	www.stanley.gr Greece.Service@sbdinc.com Tηλ: +30 210 8985208 Φαξ: +30 210 5597598	Slovakia	BAND SERVIS S.r.o. Paulínska 22 917 01 Trnava, Slovakia	www.bandservice.sk Tel.: +421 335 511 063 Fax: +421 335 512 624
España	Parque de Negocios "Mas Blau" Edificio Muntadas, c/Bergadà, 1, Of. A6 08820 El Prat de Llobregat (Barcelona)	www.stanleyworks.es respuesta.postventa@sbdinc.com Tel: 934 797 400 Fax: 934 797 419	Poland	Erpatech ul. Bakaliowa 26 05-080 Mszczonka	www.stanleyworks.pl Tel.: +48 22 431 05 00 Fax.: +48 22 468 87 35
France	5, allée des hêtres BP 30084, 69579 Limonest Cedex	www.stanleyoutillage.fr scufir@sbdinc.com Tel: 04 72 20 39 77 Fax: 04 72 20 39 00	Slovenia	G-M&M d.o.o. Brvace 11 1290 Grosuplje Slovenija	www.g-mm.si gmm@g-mm.si T: +386 01 78 66 500 F: +386 01 78 63 023
Schweiz Suisse Svizzera	In der Luberzen 42 8902 Urdorf	www.stanleyworks.ch verkaufsb.d@sbdinc.com Tel: 044 - 755 60 70 Fax: 044 - 730 70 67	Cyprus	IOANNOU J. 4A Ath. Diakou street 1046- Nicosia -Cyprus	ioannou.ioannis@cyanet.com.cy Tel: +357 2234302 Fax: +357 22388098
Ireland	210 Bath Road; Slough, Berks SL1 3YD UK	www.stanleytools.co.uk Tel: +44 (0)1753 511234 Fax: +44 (0)1753 512365	Bosnia-Herzegovina	G-M&M d.o.o. Brvace 11 1290 Grosuplje Slovenija	www.g-mm.si gmm@g-mm.si T: +386 01 78 66 500 F: +386 01 78 63 023
Italia	Energy Park—Building 03 sud Via Energy Park 6 20871 Vimercate (MB)	www.stanley.it Tel. 039-9590-200 Fax 039-9590-313	Bulgaria	TASHEV-GALVING LTD 68 KLIMENT OHRIDSKI BLVD. 1756 Sofia, Bulgaria	www.tashev-galving.com T: +359 2 700 45 45 4 F: +359 (2) 439 21 12
Nederlands	Stanley Black & Decker Netherlands B.V. Postbus 83 6120 AD Born	www.stanleyworks.nl Enduser.NL@SBDinc.com Tel: +31 164 28 30 63 NL Fax: +31 164 28 32 00	Croatia	G-M&M d.o.o. Brvace 11 1290 Grosuplje Slovenija	www.g-mm.si gmm@g-mm.si T: +386 01 78 66 500 F: +386 01 78 63 023
Norge	Postboks 4613, Nydalen 0405 Oslo	www.stanleyworks.no kundservice.no@sbdinc.com Fax: 45 25 08 00	Estonia	AS Tallmac Mustame tee 44, EE-10621 Tallinn	www.tallmac.ee/est T: +372 6562999 F: +372 6562855
Österreich	Oberlaaerstrasse 248 A-1230 Wien	www.stanleyworks.de service.austria@sbdinc.com Tel: 01 - 66116 - 0 Fax: 01 - 66116 - 14	Latvia	LIC ĢĒTUS SIA Ulbrokas Str. LT - 1021 Rīga	www.ligotus.lv T: +371 6756599 F: +371 6755140
Portugal	Quinta da Fonte - Edifício Q55 D. Diniz Rua dos Malhões, 2 e 2A - Piso 2 Esquerdo 2770 - 071 Paços de Arcos	www.stanleyworks.pt resposta.postventa@sbdinc.com Tel: 214 66 75 00 Fax: 214 66 75 75	Lithuania	UAB ELEMETA OÜ Neries Ica 16E LT - 48402 Kaunas	info@elemeta.lt T: +370 485 - 39035 F: +370 37 - 406540
Suomi	PL 47 00521 Helsinki	www.stanleyworks.fi customerservice.fi@sbdinc.com Puh: 010 400 4333	Malta	Energy park—Building 03 sud, Via Energy Park 6 20871 Vimercate (MB)	www.stanley.it Tel. 039-9590-200 Fax 039-9590-313
Sverige	Box 94 431 22 Mölndal	www.stanleyworks.se kundservice.se@sbdinc.com Fax: 31 68 60 08	Romania	Stanley Black & Decker Phoenicia Business Center Strada Turturelelor, nr 11A, Etaj 6, Modul 15, Sector 3 Bucuresti	www.stanleyworks.ro T: +4021.320.61.04/05 F: +4037.225.36.84
			Serbia	G-M&M d.o.o. Brvace 11 1290 Grosuplje Slovenija	www.g-mm.si gmm@g-mm.si T: +386 01 78 66 500 F: +386 01 78 63 023

# STANLEY®

Pinnacle Climate Technologies, Inc.  
Sauk Rapids, MN 56379 Stany Zjednoczone

**EC | REP**

Obelis S.A.  
Siedziba firmy:  
Bd. Général Wahis, 53  
1030 Brussels, Belgium

© 2018 Stanley Black & Decker, Inc.

# STANLEY®

ST-22-240-E / ST-23-240-E / ST-25-400-E



Electric Fan Heater

This product is only suitable for well insulated spaces or occasional use.



STEC-494

## NEVER LEAVE HEATER UNATTENDED WHILE CONNECTED TO A POWER SOURCE

GB

### PLEASE READ THE FOLLOWING INSTRUCTIONS CAREFULLY BEFORE USING THE APPLIANCE.

- This appliance can be used by children aged from 8 years and above and persons with reduced physical, sensory or mental capabilities or lack of experience and knowledge if they have been given supervision or instruction concerning use of the appliance in a safe way and understand the hazards involved. Children shall not play with the appliance. Cleaning and user maintenance shall not be made by children without supervision.
- Children of less than 3 years should be kept away unless continuously supervised. Children aged from 3 years and less than 8 years shall only switch on/off the appliance provided that it has been placed or installed in its intended normal operating position and they have been given supervision or instruction concerning use of the appliance in a safe way and understand the hazards involved. Children aged from 3 years and less than 8 years shall not plug in, regulate and clean the appliance or perform user maintenance.
- **CAUTION:** Some parts of this product can become very hot and cause burns. Particular attention has to be given where children and vulnerable people are present.
- If the supply cord is damaged, it must be replaced by the manufacturer, its service agent or similarly qualified persons in order to avoid a hazard.
- The heater must not be located immediately below a socket-outlet.
- Do not use this heater in the immediate surroundings of a bath, a shower or a swimming pool.
- Do not use the appliance for other than its intended use. For domestic indoor use only.
- Place the appliance on a flat, stable, heat-resistant surface. Operating the product in any other position could cause a hazard.
- There may be trace of odour during the first few minutes of initial use. This is normal and will quickly disappear.
- Do not attempt to repair, disassemble or modify the appliance. There are no user-serviceable parts inside.
- **CAUTION** – if using an extension lead please ensure you do not exceed the maximum rated running wattage/load of the extension lead.

**NEVER LEAVE HEATER UNATTENDED WHILE  
CONNECTED TO A POWER SOURCE**



**Read the instruction manual: When this symbol is marked on a product, it means that the instruction manual must be read.**

**Do not use the appliance for other than its intended use. For domestic indoor use only.**

---



**WARNING: In order to avoid overheating, do not cover the heater.**



# NEVER LEAVE HEATER UNATTENDED WHILE CONNECTED TO A POWER SOURCE

ST-22-240-E / ST-23-240-E / ST-25-400-E

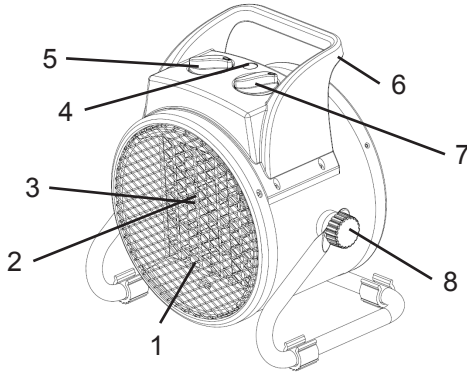

GB













1. Front Guard
2. Fan
3. Heat Coil
4. Power Light
5. Function Selector
6. Handle
7. Thermostat
8. Adjustment Knob (x2)

# NEVER LEAVE HEATER UNATTENDED WHILE CONNECTED TO A POWER SOURCE

GB

## SPECIFICATIONS

Specifications subject to change without notice

	ST-22-240-E	ST-23-240-E	ST-25-400-E
RATED POWER INPUT (kW)	2.0	3.0	5.0
AIR FLOW (m <sup>3</sup> /h)	158	217	300
HEATING AREA (m <sup>3</sup> /m <sup>2</sup> )	20/7	40/12	60/15
RATED VOLTAGE/ FREQUENCY (V/Hz)	220-240/50	220-240/50	400/50
HEAT SETTINGS	2	2	2
WEIGHT (kg)	1.7	2.9	4.2
APPLIANCE CLASS	1	1	1
INGRESS PROTECTION RATING (IP)	IP20	IP20	IP20
<b>FUNCTIONS / SETTINGS</b>			
Unit is Off			
Fan Runs - No Heating			
Fan Runs - Half Power Heating			
Fan Runs - Full Power Heating			
<b>NOTE:</b> The fan will run continuously while the heater is operating.			

**NEVER LEAVE HEATER UNATTENDED WHILE  
CONNECTED TO A POWER SOURCE**

### Safety Information

**IMPORTANT:** Read and understand all of the safety information and instructions in this manual before operating your heater.

**▲ DANGER**

**RISK OF EXPLOSION!** Do Not operate this heater where there are harmful, explosive or flammable gasses, fumes or hazardous substances.

**▲ WARNING**

**RISK OF FIRE!** Do Not operate this heater near combustible materials.

**▲ WARNING**

**ELECTRIC SHOCK HAZARD!** Do not use this heater in the immediate surroundings of a bath, a shower, or a swimming pool.

**▲ WARNING**

**BURN HAZARD!** Do Not touch the front of heater while it is operating. This heater is hot while operating.

**▲ WARNING**

**Risk Of injury!** Do Not move heater while it is operating.

**▲ WARNING**

**RISK OF ELECTRIC SHOCK!**  
**DISCONNECT FROM POWER BEFORE  
MAINTENANCE.**

## **NEVER LEAVE HEATER UNATTENDED WHILE CONNECTED TO A POWER SOURCE**

Children should be supervised so they do not play with the appliance.

**ALWAYS** use only the electrical power (voltage and frequency) specified on the model plate of the heater.

**ALWAYS** use an extension cord properly rated for this appliance.

**ALWAYS** ensure that all cords are protected against short circuit and overload.

**ALWAYS** keep power cord away from hot air outlet.

**ALWAYS** disconnect heater from power source when not in use.

**NEVER** place the heater on a small, uneven or unstable surface that may cause the heater to fall.

**NEVER** connect other appliances to the same electrical outlet as the fan heater.

**NEVER** operate heater with heater guards removed.

**NEVER** block hot air outlet while heater is operating.

**NEVER** cover or obstruct heater.

**NEVER** use ducting with heater.

**NEVER** pull or carry heater by the power cord.

**NEVER** use heater with an external switching device: such as a timer.

If heater is damaged, do not use it. The heater must be serviced by a qualified person or service agent.

# NEVER LEAVE HEATER UNATTENDED WHILE CONNECTED TO A POWER SOURCE

## Operation

1. Position the fan heater so that it stands upright on a firm, level surface and at a safe distance from wet environments and flammable objects.
2. Connect the fan heater to the proper electrical power.
3. Set the thermostat dial to “+”.
4. The fan heater will switch on when the function selector dial is set to one of the power settings.
5. Once the room reaches the desired temperature, turn the thermostat dial back until heating element turns off.
6. Before you switch off the heater, please turn the thermostat to “-” and turn the switch to the fan position. Let the appliance cool down for two minutes, and only then turn off the heater and pull out the plug from the power supply.

## **Automatic Overheat Safety Control**

- This heater is equipped with safety internal heat limiting thermostat and overheat protection circuit. When a potential overheat temperature is reached, the system will automatically shut the heater off.

## Thermostat Instructions

- At first, set the thermostat to “+” and let the heater operate with full power input. When the room temperature reaches the required value, turn the thermostat to the left until it switches off.

- The thermostat will then switch on and off automatically to control the room temperature according to the preset value and keep the room temperature constant.
- When using the heater for the first time, you may notice a slight emission of smoke. This is quite normal and it stops after a short time. The heating element is made of steel and was coated with a layer of protective oil during production. The smoke is caused by the leftover oil as it is heated.

## Cleaning and Maintenance

- Before cleaning the appliance, disconnect it from the outlet and let it cool down.
- The enclosure is easy to get dirty. Wipe it often with a soft sponge. For very dirty parts, wipe with a sponge dipped in < 50°C water and mild detergent, then dry the heater enclosure with a clean cloth. Be careful not to let the water enter the inside of the appliance
- In order to protect the enclosure, don't splash water onto the heater, and never use a solvent like gasoline, isoamyl acetate, toluene, etc. to clean the heater.
- When you store the heater, let it cool down first and, keep it dry. Then cover it with a plastic bag, put it in the packing box and store it in a dry, ventilated place.

# NEVER LEAVE HEATER UNATTENDED WHILE CONNECTED TO A POWER SOURCE

## Plug Replacement



**WARNING**

**RISK OF ELECTRIC SHOCK!  
DISCONNECT FROM POWER  
BEFORE MAINTENANCE.**

***NOTE: This section only applies to heaters sold or used in Great Britain.***

This appliance is supplied with a BS1363 3 pin plug fitted with a fuse. Should the fuse require replacement, it must be replaced with a fuse with the proper amp rating. (see Technical Specifications page 5) and approved to BS1362.

In the event the mains plug has to be removed/ replaced for any reason, please note:

**IMPORTANT:** The wires in the mains lead are colored in accordance with the following code:

Blue – Neutral    Brown – Live

Green/Yellow – Earth

As the colors of the wires in the mains lead of this appliance may not correspond with the colored markings identifying the terminals in your plug, proceed as follows:

The blue wire must be connected to the terminal marked with an N or colored black. The brown wire must be connected to the terminal marked with an L or colored red. The green/ yellow wire must

be connected to the earthing terminal which is marked with an E or with the earth symbol.

**NOTE:** If a moulded plug is fitted and has to be removed take great care in disposing of the plug and severed cable, it must be destroyed to prevent engaging into a socket.



**Never connect live or  
neutral wires to the  
earth terminal of the  
plug.**

**NEVER LEAVE HEATER UNATTENDED WHILE  
CONNECTED TO A POWER SOURCE**

**Plug Replacement Wiring Diagram**

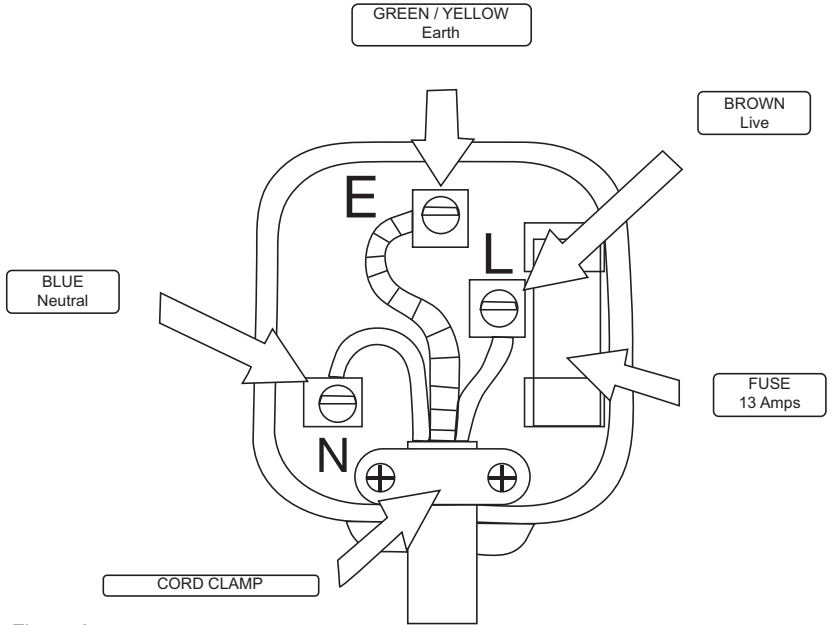

Figure 3

# NEVER LEAVE HEATER UNATTENDED WHILE CONNECTED TO A POWER SOURCE

## Troubleshooting

Problem	Cause	Solution
The heater does not run, even when it is plugged in and the thermostat is switched on	1. The plug is loose, bad connection.	1. Pull out the plug, check the connection of the plug and socket. Then connect again.
The heating element is glowing	1. The input voltage is too high or too low 2. The air inlet grill is blocked.	1. Use correct power supply stated on the rating label. 2. Keep the heater away from items such as; plastic bags, paper, and other items that can cover the air inlet.
The appliance didn't heat up, only the ventilator worked.	1. The switch was not on a heat setting 2. Desired room temperature reached 3. The self-resetting cut-out initiated	1. Turn the switch to the desired heat setting 2. Thermostat will shut off once desired room temperature is reached. Heater is operating correctly. 3. Turn the heater off and inspect the blockage of inlet or outlet. Disconnect the plug and wait at least 10 minutes for the protection system to reset before attempting to restart the heater.
Abnormal noise.	1. The appliance is not standing upright.	1. Place the heater on a level surface.



# NEVER LEAVE HEATER UNATTENDED WHILE CONNECTED TO A POWER SOURCE

## Information requirements for electric local space heaters

Model identifier(s): PT-02-240-EU; ST-02-240-E; ST-52-241-E; ST-22-240-E					
Item	Symbol	Value	Unit	Item	Unit
<b>Heat output</b>				<b>Type of heat input, for electric storage local space heaters only (select one)</b>	
Nominal heat output	$P_{nom}$	2.0	kW	manual heat charge control, with integrated thermostat	NO
Minimum heat output (indicative)	$P_{min}$	1.0	kW	manual heat charge control with room and/or outdoor temperature feedback	NO
Maximum continuous heat output	$P_{max,c}$	2.0	kW	fan assisted heat output	NO
<b>Auxiliary electricity consumption</b>				<b>Type of heat output/room temperature control (select one)</b>	
At nominal heat output	$eI_{max}$	N/A	kW	single stage heat output and no room temperature control	NO
At minimum heat output	$eI_{min}$	N/A	kW	two or more manual stages, no room temperature control	NO
In standby mode	$eI_{SB}$	N/A	kW	with mechanic thermostat room temperature control	YES
				with electronic room temperature control	NO
				electronic room temperature control plus day timer	NO
				electronic room temperature control plus week timer	NO
				<b>Other control options (multiple selections possible)</b>	
				room temperature control, with presence detection	NO
				room temperature control, with open window detection	NO
				with distance control option	NO
				with adaptive start control	NO
				with working time limitation	NO
				with black bulb sensor	NO
Contact details	Name and address of the manufacturer or its authorised representative Obelis S.A Bd. General Wahis, 53 1030 Brussels, Belgium				

# NEVER LEAVE HEATER UNATTENDED WHILE CONNECTED TO A POWER SOURCE

## Information requirements for electric local space heaters

Model identifier(s): PT-03-240-EU; ST-03-240-E; ST-53-241-E; ST-23-240-E					
Item	Symbol	Value	Unit	Item	Unit
<b>Heat output</b>				<b>Type of heat input, for electric storage local space heaters only (select one)</b>	
Nominal heat output	$P_{nom}$	3.0	kW	manual heat charge control, with integrated thermostat	NO
Minimum heat output (indicative)	$P_{min}$	1.5	kW	manual heat charge control with room and/or outdoor temperature feedback	NO
Maximum continuous heat output	$P_{max,c}$	3.0	kW	fan assisted heat output	NO
<b>Auxiliary electricity consumption</b>				<b>Type of heat output/room temperature control (select one)</b>	
At nominal heat output	$el_{max}$	N/A	kW	single stage heat output and no room temperature control	NO
At minimum heat output	$el_{min}$	N/A	kW	two or more manual stages, no room temperature control	NO
In standby mode	$el_{sb}$	N/A	kW	with mechanic thermostat room temperature control	NO
				with electronic room temperature control	NO
				electronic room temperature control plus day timer	NO
				electronic room temperature control plus week timer	NO
				<b>Other control options (multiple selections possible)</b>	
				room temperature control, with presence detection	NO
				room temperature control, with open window detection	NO
				with distance control option	NO
				with adaptive start control	NO
				with working time limitation	NO
				with black bulb sensor	NO
Contact details	Name and address of the manufacturer or its authorised representative Obelis S.A Bd. General Wahis, 53 1030 Brussels, Belgium				

# NEVER LEAVE HEATER UNATTENDED WHILE CONNECTED TO A POWER SOURCE

## Information requirements for electric local space heaters

Model identifier(s): PT-05-400-EU; ST-05-400-E; ST-55-401-E; ST-305-401-E; ST-25-400-E					
Item	Symbol	Value	Unit	Item	Unit
<b>Heat output</b>				<b>Type of heat input, for electric storage local space heaters only (select one)</b>	
Nominal heat output	$P_{nom}$	5.0	kW	manual heat charge control, with integrated thermostat	NO
Minimum heat output (indicative)	$P_{min}$	2.5	kW	manual heat charge control with room and/or outdoor temperature feedback	NO
Maximum continuous heat output	$P_{max,c}$	5.0	kW	fan assisted heat output	NO
<b>Auxiliary electricity consumption</b>				<b>Type of heat output/room temperature control (select one)</b>	
At nominal heat output	$eI_{max}$	N/A	kW	single stage heat output and no room temperature control	NO
At minimum heat output	$eI_{min}$	N/A	kW	two or more manual stages, no room temperature control	NO
In standby mode	$eI_{SB}$	N/A	kW	with mechanic thermostat room temperature control	YES
				with electronic room temperature control	NO
				electronic room temperature control plus day timer	NO
				electronic room temperature control plus week timer	NO
				<b>Other control options (multiple selections possible)</b>	
				room temperature control, with presence detection	NO
				room temperature control, with open window detection	NO
				with distance control option	NO
				with adaptive start control	NO
				with working time limitation	NO
				with black bulb sensor	NO
Contact details	Name and address of the manufacturer or its authorised representative Obelis S.A Bd. General Wahis, 53 1030 Brussels, Belgium				

# NEVER LEAVE HEATER UNATTENDED WHILE CONNECTED TO A POWER SOURCE

## STANLEY® SERVICE

Belgique et Luxembourg België en Luxemburg	E. Walschaertstraat 14 2800 Mechelen Belgium	www.stanleyworks.be Enduser.be@SBDinc.com BE-NL = +32 15 47 37 65 BE-FR = +32 15 47 37 64 BE-Fax: +32 15 47 37 100	United Kingdom	210 Bath Road; Slough, Berks SL1 3YD	www.stanleytools.co.uk Tel: +44 (0)1753 511234 Fax: +44 (0)1753 512365
Danmark	Roskildevej 22 2620 Albertslund	www.stanleyworks.dk kundeservice.dk@sbdinc.com Fax: 70224910	Hungary	Rotel Kft. 1163 Budapest, Thököly út 17.	www.stanleyworks.hu service@rotelkft.hu Tel +36 1 404-0014 Fax+36 1 403-2260
Deutschland	Richard Klingner Str. 11 65510 Idstein	www.stanleyworks.de info@sbdinc.de Tel: 06126-21-1 Fax: 06126-21-2770	Czech Republic	BAND SERVIS CZ s.r.o. K Pasekam 4440 760 01 Zlín, Czech Republic	www.stanleyworks.cz http://www.bandservis.cz Tel.: +420 577 008 550 Fax.: +420 577 008 559
Ελλάδα	Ημεροσ Τόμος 2 - Χάμι Αδύα Αερόπυργος -19300 -Αρτική - Αρτικής	www.stanley.gr Greece.Service@sbdinc.com Tηλ: +30 210 8985208 Φαξ: +30 210 5597598	Slovakia	BAND SERVIS S.r.o. Paulínska 22 917 01 Trnava, Slovakia	www.bandservis.sk Tel.: +421 335 511 063 Fax: +421 335 512 624
España	Parque de Negocios "Mas Blau" Edificio Muntadas, c/Bergadá, 1, Of. A6 08820 El Prat de Llobregat (Barcelona)	www.stanleyworks.es respuesta.postventa@sbdinc.com Tel: 934 797 400 Fax: 934 797 419	Poland	Erpatech ul. Bakaliowa 26 05-080 Mocsiska	www.stanleyworks.pl Tel.: +48 22 431 05 00 F.: +48 22 468 87 35
France	5, allée des hêtres BP 30084, 69579 Limonest Cedex	www.stanleyoutillage.fr scufir@sbdinc.com Tel: 04 72 20 39 77 Fax: 04 72 20 39 00	Slovenia	G-M&M d.o.o. Brvace 11 1290 Grossuplje Slovenija	www.g-mm.si gmm@g-mm.si T: +386 01 78 66 500 F: +386 01 78 63 023
Schweiz Suisse Svizzera	In der Luberzen 42 8902 Urdorf	www.stanleyworks.ch verkaufsb.d@sbdinc.com Tel: 044 - 755 60 70 Fax: 044 - 730 70 67	Cyprus	IOANNOU J. 4A Ath. Diakou street 1046- Nicosia -Cyprus	ioannou.ioannis@cyanet.com.cy Tel: +357 22343002 Fax: +357 22348098
Ireland	210 Bath Road; Slough, Berks SL1 3YD UK	www.stanleytools.co.uk Tel: +44 (0)1753 511234 Fax: +44 (0)1753 512365	Bosnia-Herzegovina	G-M&M d.o.o. Brvace 11 1290 Grossuplje Slovenija	www.g-mm.si gmm@g-mm.si T: +386 01 78 66 500 F: +386 01 78 63 023
Italia	EnergyPark—Building 03 sud, Via Energy Park 6 20871 Vimercate (MB)	www.stanley.it Tel. 039-9590-200 Fax 039-9590-313	Bulgaria	TASHEV-GALVING LTD 68 KLIMENT OHRIDSKI BLVD. 1756 Sofia, Bulgaria	www.tashev-galving.com T: +359 2 700 45 45 4 F: +359 (2) 439 21 12
Nederlands	Stanley Black & Decker Netherlands B.V. Postbus 83 6120 AD Born	www.stanleyworks.nl Enduser.NL@SBDinc.com Tel: +31 164 28 30 63 NL Fax: +31 164 28 32 00	Croatia	G-M&M d.o.o. Brvace 11 1290 Grossuplje Slovenija	www.g-mm.si gmm@g-mm.si T: +386 01 78 66 500 F: +386 01 78 63 023
Norge	Postboks 4613, Nydalen 0405 Oslo	www.stanleyworks.no kundeservice.no@sbdinc.com Fax: 45 25 08 00	Estonia	AS Tallmac Mustame tee 44, EE-10621 Tallinn	www.tallmac.ee/est T: +372 6562999 F: +372 6562855
Österreich	Oberlaaerstrasse 248 A-1230 Wien	www.stanleyworks.de service.austria@sbdinc.com Tel: 01 - 66116 - 0 Fax: 01 - 66116 - 14	Latvia	LIC ĢĒTUSĪA Ilzbrukas Str. LT - 1021 Rīga	www.ligotuslv T: +371 6756949 F: +371 6755140
Portugal	Quinta da Fonte - Edifício Q55 D, Diniz Rua dos Malhães, 2 e 2A - Piso 2 Esquerdo 2770 - 071 Paço de Arcos	www.stanleyworks.pt resposta.posventa@sbdinc.com Tel: 214 66 75 00 Fax: 214 66 75 75	Lithuania	UAB ELEMETA OU Neries Ix. 16E LT - 48402 Kaunas	info@elemeta.lt T: +370 485 - 29035 F: +370 37 - 406540
Suomi	PL 47 00521 Helsinki	www.stanleyworks.fi customerservice.fi@sbdinc.com Puh: 010 400 4333	Malta	EnergyPark—Building 03 sud, Via Energy Park 6 20871 Vimercate (MB)	www.stanley.it Tel. 039-9590-200 Fax 039-9590-313
Sverige	Box 94 431 22 Mölndal	www.stanleyworks.se kundservice.se@sbdinc.com Fax: 31 68 60 08	Romania	Stanley Black & Decker Phoenixia Business Center Strada Turturelor, nr 11A, Etaj 6, Modul 15, Sector 3 Bucuresti	www.stanleyworks.ro T: +4021.320.61.04/05 F: +4037.225.36.84
			Serbia	G-M&M d.o.o. Brvace 11 1290 Grossuplje Slovenija	www.g-mm.si gmm@g-mm.si T: +386 01 78 66 500 F: +386 01 78 63 023

# STANLEY®

Pinnacle Climate Technologies, Inc.  
Sauk Rapids, MN 56379 USA

**EC | REP**

Obelis S.A.  
Registered Address:  
Bd. Général Wahis, 53  
1030 Brussels, Belgium

© 2018 Stanley Black & Decker, Inc.