

nedis

Bluetooth® Speaker Set

for indoor and outdoor use

SPBT6100BK

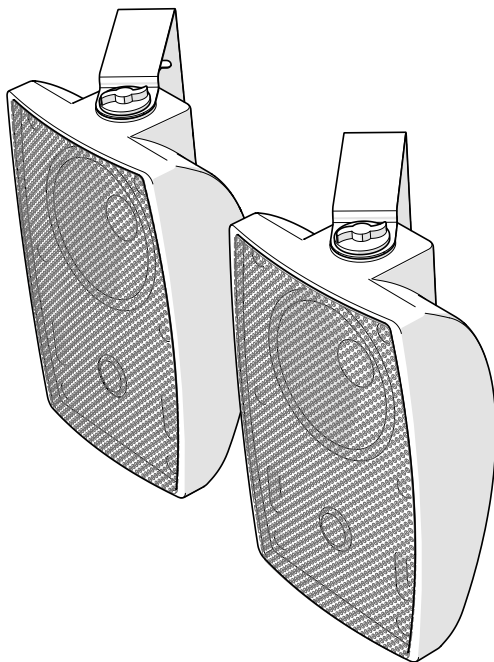

ned.is/spbt6100bk



EN	Quick start guide	4	NO	Hurtigguide	17
DE	Kurzanleitung	5	DA	Vejledning til hurtig start	18
FR	Guide de démarrage rapide	6	HU	Gyors beüzemelési útmutató	20
NL	Snelstartgids	8	PL	Przewodnik Szybki start	21
IT	Guida rapida all'avvio	9	EL	Οδηγός γρήγορης εκκίνησης	23
ES	Guía de inicio rápido	11	SK	Rýchly návod	24
PT	Guia de iniciação rápida	12	CS	Rychlý návod	26
SV	Snabbstartsguide	14	RO	Ghid rapid de inițiere	27
FI	Pika-aloitusopas	15			

A

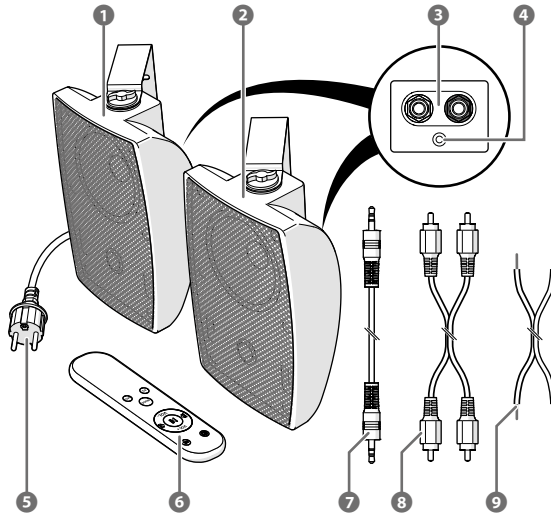

B

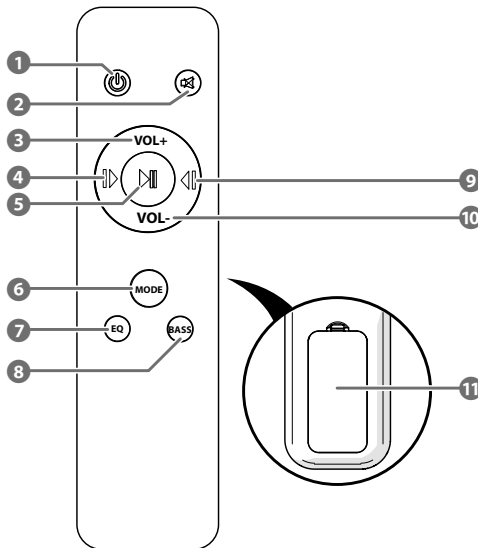

Bluetooth® Speaker Set

SPBT6100BK



For more information see the extended manual online:
ned.is/spt6100bk

Intended use

This product is a pair of stereo Bluetooth® speakers intended to stream audio from your media device via Bluetooth® or an audio cable.

This product is intended for indoor and outdoor use.

This product is not intended for professional use.

Any modification of the product may have consequences for safety, warranty and proper functioning.

Main parts (image A)

- | | |
|---------------------------------|----------------------|
| 1 Main speaker | 5 Power cable |
| 2 Second speaker | 6 Remote |
| 3 RCA inputs | 7 3.5 mm audio cable |
| 4 AUX input (main speaker only) | 8 RCA cable |
| | 9 Speaker cable |

Using the remote (image B)

- | | |
|-------------------------|------------------------|
| 1 Power button | 7 EQ button |
| 2 Mute button | 8 Bass button |
| 3 Volume up button | 9 Next track button |
| 4 Previous track button | 10 Volume down button |
| 5 Start/pause button | 11 Battery compartment |
| 6 Mode button | |

Power button B 1	Switch the product on and off.
Mute button B 2	Mute the speakers.
Volume up button B 3	Increase the audio volume.
Previous track button B 4	Skip to the previous track.
Start/pause button B 5	Start and pause the current track.
Mode button B 6	Switch between Bluetooth® and AUX mode.
EQ button B 7	Cycle through audio profiles; Flat, Jazz, Rock and Pop.
Bass button B 8	Increase the bass by dB.
Next track button B 9	Skip to the next track.
Volume down button B 10	Decrease the audio volume.
Battery compartment B 11	

Safety instructions

⚠ WARNING

- Ensure you have fully read and understood the instructions in this document before you install or use the product. Keep the packaging and this document for future reference.
- Only use the product as described in this document.

- Do not open the product, there are no user serviceable parts inside.
- Do not use the product if a part is damaged or defective. Replace a damaged or defective product immediately.
- Disconnect the product from the power source and other equipment if problems occur.
- Do not drop the product and avoid bumping.
- This product may only be serviced by a qualified technician for maintenance to reduce the risk of electric shock.
- Do not expose the product to high pressure water or moisture.
- Do not immerse the product in water.
- Do not expose the product to direct sunlight, naked flames or heat.
- Extended exposure to high volumes can cause hearing loss.

Connecting the speakers

Connect the speakers with the RCA cable **A 8** or speaker cable **A 9**.

Option A: RCA cable

- Remove the rubber caps from the RCA inputs **A 8** on both speakers.
- Plug the red plugs of the RCA cable **A 8** into the red RCA cable inputs **A 8** on both speakers.
- Plug the black plugs of the RCA cable **A 8** into the black RCA cable inputs **A 8** on both speakers.

Option B: Speaker cable

Twist the exposed wire between your fingers to clean up the ends.

Make sure no ends of the speaker cable **A 9** are frayed.

- Turn the RCA cable inputs **A 8** on both speakers counter clockwise to loosen the connectors.
- Wind the exposed ends of the speaker cable **A 9** around the metal part between the washers of both red RCA cable input **A 8** connectors.
- Wind the exposed ends of the speaker cable **A 9** around the metal part between the washers of both black RCA cable inputs **A 8**.
- Turn the RCA cable inputs **A 8** on both speakers clockwise to secure the speaker cable **A 9** to the connectors.

Placing the batteries

- Open the battery compartment **B 11**.
- Place the batteries.

⚠ Use only size AAA batteries (not included) for this product.

⚠ Observe the plus (+) and minus (-) marks on the battery and the product to ensure correct placement.

- Close the battery compartment **B 11**.

Switching on the product

⚠ Connect the speakers to each other before switching on the product. See paragraph "Connecting the speakers".

- Plug the power cable **A 5** into a power outlet.
- Press the power button **B 1** to switch on the product. Press the power button **B 1** to switch off the product.

Connecting via Bluetooth®

1. Press the mode button **B 6**. The speakers emit the voice alert "Bluetooth Mode, waiting for connection".
2. Activate Bluetooth® on your audio source and connect with the product (SPBT6100BK).
3. Play music from your audio source.

Connecting via the AUX cable

1. Plug the 3.5 mm audio cable **A 7** into the AUX input **A 4**.
 2. Plug the other end of the 3.5 mm audio cable **A 7** into your audio source.
 3. Press the mode button **B 6**. The speakers emit the voice alert "Audio input mode".
 4. Play music from your audio source.
- i** Bluetooth® is deactivated when you use a different audio source.

Disposal



The product is designated for separate collection at an appropriate collection point. Do not dispose of the product with household waste. For more information, contact the retailer or the local authority responsible for the waste management.

Declaration of Conformity

We, Nedis B.V. declare as manufacturer that the product SPBT6100BK from our brand Nedis®, produced in China, has been tested according to all relevant CE standards and regulations and that all tests have been passed successfully. This includes, but is not limited to the RED 2014/53/EU regulation.

The complete Declaration of Conformity (and the safety datasheet if applicable) can be found and downloaded via:
nedis.com/SPBT6100BK#support

DE Kurzanleitung

Bluetooth®- Lautsprecher-Set

SPBT6100BK



Weitere Informationen finden Sie in der erweiterten Anleitung online: nedis.is/spb6100bk

Bestimmungsgemäße Verwendung

Dieses Produkt ist ein Paar Stereo-Bluetooth®-Lautsprecher, die zum Streamen von Audiosignalen von Ihrem Medengerät über Bluetooth® oder rein Audiokabel gedacht sind. Dieses Produkt ist zur Verwendung drinnen und draußen gedacht. Dieses Produkt ist nicht für den professionellen Einsatz gedacht. Jegliche Modifikation des Produkts kann Folgen für die Sicherheit, Garantie und ordnungsgemäße Funktionalität haben.

Hauptbestandteile (Abbildung A)

- | | |
|---------------------------------------|---------------------|
| 1 Hauptlautsprecher | 5 Stromkabel |
| 2 Zweiter Lautsprecher | 6 Fernbedienung |
| 3 RCA-Eingänge | 7 3,5 mm Audiokabel |
| 4 AUX-Eingang (nur Hauptlautsprecher) | 8 RCA-Kabel |
| | 9 Lautsprecherkabel |

Verwenden der Fernbedienung (Abbildung B)

- | | |
|--------------------------|----------------------------|
| 1 Ein/Aus-Taste | 7 EQ-Taste |
| 2 Mute-Taste | 8 Basstaste |
| 3 Lautstärke hoch-Taste | 9 Nächster Titel-Taste |
| 4 Vorheriger Titel-Taste | 10 Lautstärke runter-Taste |
| 5 Start/Pause-Taste | 11 Batteriefach |
| 6 Modus-Taste | |

Ein/Aus-Taste B 1	Schaltet das Produkt ein und aus.
Mute-Taste B 2	Stummschalten der Lautsprecher.
Lautstärke hoch-Taste B 3	Erhöht die Audiolautstärke.
Vorheriger Titel-Taste B 4	Zum nächsten Titel springen.
Start/Pause-Taste B 5	Startet und pausiert den aktuellen Titel.
Modus-Taste B 6	Schaltet zwischen Bluetooth®- und AUX-Modus um.
EQ-Taste B 7	Wechselt zwischen den Klangprofilen: Flat, Jazz, Rock und Pop.
Basstaste B 8	Erhöht die Bässe um dB.
Nächster Titel-Taste B 9	Zum nächsten Titel springen.
Lautstärke runter-Taste B 10	Verringert die Audiolautstärke.
Batteriefach B 11	

Sicherheitshinweise

⚠️ WARNUNG

- Vergewissern Sie sich, dass Sie die Anweisungen in diesem Dokument vollständig gelesen und verstanden haben, bevor Sie das Produkt installieren oder verwenden. Heben Sie die Verpackung und dieses Dokument zum späteren Nachschlagen auf.
- Verwenden Sie das Produkt nur wie in diesem Dokument beschrieben.
- Öffnen Sie das Produkt nicht. Es befinden sich keine vom Benutzer zu wartenden Teile im Inneren.
- Verwenden Sie das Produkt nicht, wenn ein Teil beschädigt ist oder es einen Mangel aufweist. Ersetzen Sie ein beschädigtes oder defektes Produkt unverzüglich.
- Trennen Sie das Produkt von der Stromquelle und anderer Ausrüstung, falls Probleme auftreten.
- Lassen Sie das Produkt nicht herunterfallen und vermeiden Sie Kollisionen.

- Dieses Produkt darf nur von einem ausgebildeten Techniker gewartet werden, um die Gefahr eines Stromschlags zu reduzieren.
- Setzen Sie das Produkt keinem Wasser mit hohem Druck oder Feuchtigkeit aus.
- Tauchen Sie das Produkt nicht in Wasser.
- Setzen Sie das Produkte keiner direkten Sonneneinstrahlung, offenen Flammen oder Hitze aus.
- Eine längere Exposition gegenüber hohen Lautstärken kann zu Hörverlust führen.

Verbinden der Lautsprecher

Verbinden Sie die Lautsprecher mit dem RCA-Kabel **A 4** oder dem Lautsprecherkabel **A 5**.

Option A: RCA-Kabel

1. Entfernen Sie die Gummikappen von den RCA-Eingängen **A 4** an beiden Lautsprechern.
2. Stecken Sie die roten Stecker des RCA-Kabels **A 4** in die roten RCA-Kabelanschlüsse **A 4** an beiden Lautsprechern.
3. Stecken Sie die schwarzen Stecker des RCA-Kabels **A 4** in die schwarzen RCA-Kabelanschlüsse **A 4** an beiden Lautsprechern.

Option B: Lautsprecherkabel

Verdrehen Sie die freiliegenden Drähte zwischen Ihren Fingern, um die Enden vorzubereiten. Achten Sie darauf, dass die Enden des Lautsprecherkabels **A 5** nicht ausgefranst sind.

1. Drehen Sie die RCA-Kabelanschlüsse **A 5** an beiden Lautsprechern gegen den Uhrzeigersinn, um die Anschlüsse zu lösen.
2. Wickeln Sie die freiliegenden Enden des Lautsprecherkabels **A 5** um den Metallteil zwischen den Unterlegscheiben der beiden roten RCA-Kabelanschlüsse **A 5**.
3. Wickeln Sie die freiliegenden Enden des Lautsprecherkabels **A 5** um den Metallteil zwischen den Unterlegscheiben der beiden schwarzen RCA-Kabelanschlüsse **A 5**.
4. Drehen Sie die RCA-Kabeleingänge **A 5** an beiden Lautsprechern im Uhrzeigersinn, um das Lautsprecherkabel **A 5** an den Anschlüssen zu befestigen.

Einlegen der Batterien

1. Öffnen Sie das Batteriefach **B 11**.
2. Legen Sie die Batterien ein.
- A** Verwenden Sie für dieses Produkt nur Batterien der Größe AAA (nicht im Lieferumfang enthalten).
- A** Beachten Sie die Markierungen für Plus (+) und Minus (-) an der Batterie und am Produkt und achten Sie auf die richtige Polarität.
3. Schließen Sie das Batteriefach **B 11**.

Einschalten des Produkts

A Verbinden Sie die Lautsprecher miteinander, bevor Sie das Produkt einschalten. Siehe den Abschnitt „Verbinden der Lautsprecher“.

1. Stecken Sie das Stromkabel **A 5** in eine Steckdose.
2. Drücken Sie die Ein/Aus-Taste **B 1**, um das Produkt einzuschalten.

Drücken Sie die Ein/Aus-Taste **B 1**, um das Produkt auszuschalten.

Verbinden per Bluetooth®

1. Drücken Sie die Modus-Taste **B 6**. Aus den Lautsprechern ertönt die Sprachwarnung „Bluetooth Mode, waiting for connection“.
2. Aktivieren Sie nun Bluetooth® an Ihrer Audioquelle und verbinden Sie diese mit dem Produkt (SPBT6100BK).
3. Geben Sie Musik auf Ihrem Audiogerät wieder.

Verbinden mit dem AUX-Kabel

1. Stecken Sie das 3,5 mm Audiokabel **A 7** in den AUX-Eingang **A 4**.
 2. Stecken Sie das andere Ende des 3,5 mm Audiokabels **A 7** in Ihre Audioquelle.
 3. Drücken Sie die Modus-Taste **B 6**. Aus den Lautsprechern ertönt die Sprachwarnung „Audio input mode“.
 4. Geben Sie Musik auf Ihrem Audiogerät wieder.
- i** Bluetooth® ist deaktiviert, wenn Sie eine andere Audioquelle verwenden.

Entsorgung



Dieses Produkt muss an einer entsprechenden Sammelstelle zur Entsorgung abgegeben werden. Entsorgen Sie das Produkt nicht mit dem Haushaltsabfall. Weitere Informationen erhalten Sie beim Verkäufer oder der für die Abfallwirtschaft verantwortlichen örtlichen Behörde.

Konformitätserklärung

Wir, Nedis B.V., erklären als Hersteller, dass das Produkt SPBT6100BK unserer Marke Nedis®, produziert in China, nach allen geltenden CE-Standards und Vorschriften getestet wurde und alle diese Tests erfolgreich bestanden hat. Dies gilt unter anderem auch für die Richtlinie RED 2014/53/EU.

Die vollständige Konformitätserklärung (und das Sicherheitsdatenblatt, falls zutreffend) steht zum Download zur Verfügung unter:

nedis.de/SPBT6100BK#support

FR Guide de démarrage rapide

Ensemble de haut-parleurs Bluetooth®

SPBT6100BK



Pour plus d'informations, consultez le manuel détaillé en ligne : nedis.is/spbt6100bk

Utilisation prévue

Ce produit est une paire de haut-parleurs stéréo Bluetooth® destinés à diffuser du son à partir de votre appareil multimédia via Bluetooth® ou un câble audio.

Le produit est prévu pour un usage intérieur et extérieur.

Ce produit n'est pas destiné à un usage professionnel.

Toute modification du produit peut avoir des conséquences sur la sécurité, la garantie et le bon fonctionnement.

Pièces principales (image A)

- | | |
|--|-------------------------|
| 1 Haut-parleur principal | 5 Câble d'alimentation |
| 2 Second haut-parleur | 6 Distant |
| 3 Entrées RCA | 7 Câble audio 3,5 mm |
| 4 Entrée AUX (haut-parleur principal uniquement) | 8 Câble RCA |
| | 9 Câble de haut-parleur |

Utiliser la télécommande (image B)

- | | |
|-----------------------------------|----------------------------------|
| 1 Bouton d'alimentation | 6 Bouton mode |
| 2 Bouton sourdine | 7 Bouton EQ |
| 3 Bouton d'augmentation du volume | 8 Bouton de basse |
| 4 Bouton de morceau précédent | 9 Bouton de morceau suivant |
| 5 Bouton marche/pause | 10 Bouton de réduction du volume |
| | 11 Compartiment à piles |

Bouton d'alimentation B 1	Mettre le produit en marche et à l'arrêt.
Bouton sourdine B 2	Mettre les haut-parleurs en sourdine.
Bouton d'augmentation du volume B 3	Augmenter le volume sonore.
Bouton de morceau précédent B 4	Passer au morceau suivant.
Bouton marche/pause B 5	Démarrer et mettre en pause le morceau en cours.
Bouton mode B 6	Basculer entre les modes Bluetooth® et AUX.
Bouton EQ B 7	Faire défiler les profils audio : Plat, Jazz, Rock et Pop.
Bouton de basse B 8	Augmenter les graves de dB.
Bouton de morceau suivant B 9	Passer au morceau suivant.
Bouton de réduction du volume B 10	Diminuer le volume sonore.
Compartiment à piles B 11	

Consignes de sécurité

A AVERTISSEMENT

- Assurez-vous d'avoir entièrement lu et compris les instructions de ce document avant d'installer ou d'utiliser le produit. Conservez l'emballage et le présent document pour référence ultérieure.
- Utilisez le produit uniquement comme décrit dans le présent document.
- N'ouvrez pas le produit, il ne contient aucune pièce réparable par l'utilisateur.
- Ne pas utiliser le produit si une pièce est endommagée ou défectueuse. Remplacez immédiatement un produit endommagé ou défectueux.
- Débranchez le produit de la source d'alimentation et tout autre équipement en cas de problème.
- Ne pas laisser tomber le produit et éviter de le cogner.
- Ce produit ne peut être réparé que par un technicien qualifié afin de réduire les risques d'électrocution.

- Ne pas exposer le produit à une pression d'eau élevée ou à l'humidité.
- Ne pas immerger le produit dans l'eau.
- N'exposez pas le produit aux rayons directs du soleil, aux flammes ou à la chaleur.
- Une exposition prolongée à des volumes élevés peut entraîner une perte auditive.

Connexion des haut-parleurs

Connectez les haut-parleurs avec le câble RCA **A 8** ou le câble de haut-parleur **A 9**.

Option A : Câble RCA

- Retirez les capuchons en caoutchouc des entrées RCA **A 5** sur les deux haut-parleurs.
- Branchez les fiches rouges du câble RCA **A 8** dans les entrées du câble RCA rouge **A 5** sur les deux haut-parleurs.
- Branchez les fiches noires du câble RCA **A 8** dans les entrées de câble RCA noires **A 3** sur les deux haut-parleurs.

Option B : Câble de haut-parleur

Tordez entre vos doigts le fil exposé pour nettoyer les extrémités. Assurez-vous qu'il n'y ait pas d'extrémités du câble de haut-parleur **A 9** effilochées.

- Tournez les entrées du câble RCA **A 8** sur les deux haut-parleurs dans le sens inverse des aiguilles d'une montre pour desserrer les connecteurs.
- Enroulez les extrémités exposées du câble de haut-parleur **A 9** autour de la partie métallique entre les rondelles des deux connecteurs d'entrée de câble RCA rouge **A 5**.
- Enroulez les extrémités exposées du câble de haut-parleur **A 9** autour de la partie métallique entre les rondelles des deux entrées de câble RCA noires **A 3**.
- Tournez les entrées du câble RCA **A 8** sur les deux haut-parleurs dans le sens des aiguilles d'une montre pour fixer le câble du haut-parleur **A 9** aux connecteurs.

Mettre les piles

- Ouvrir le compartiment à piles **B 11**.
- Mettre les piles.
- A** Utilisez uniquement des piles AAA (non fournies) pour ce produit.
- A** Respectez les repères positif (+) et négatif (-) sur la pile et le produit afin de s'assurer d'un positionnement correct.
- Fermer le compartiment à piles **B 11**.

Mettre le produit sous tension

A Connectez les enceintes entre elles avant de mettre le produit sous tension. Voir le paragraphe « Connexion des enceintes ».

- Branchez la fiche du câble d'alimentation **A 5** dans une prise de courant.
- Appuyez sur le bouton d'alimentation **B 1** pour mettre le produit en marche.

Appuyez sur le bouton d'alimentation **B 1** pour mettre le produit hors tension.

Connexion via Bluetooth®

1. Appuyez sur le bouton mode **B 6**. Les haut-parleurs émettent l'alerte vocale « *Bluetooth Mode, waiting for connection* ».
2. Activez le Bluetooth® sur votre source audio et connectez-vous au produit (SPBT6100BK)
3. Écoutez de la musique à partir de votre source audio.

Connexion via le câble AUX

1. Branchez le câble audio de 3,5 mm **A 7** sur l'entrée AUX **A 4**.
 2. Branchez l'autre extrémité du câble audio 3,5 mm **A 7** sur votre source audio.
 3. Appuyez sur le bouton mode **B 6**. Les haut-parleurs émettent l'alerte vocale « *Audio input mode* ».
 4. Écoutez de la musique à partir de votre source audio.
- i** Le Bluetooth® est désactivé lorsque vous utilisez une autre source audio.

Traitement des déchets



Le produit doit être jeté séparément des ordures ménagères dans un point de collecte approprié. Ne jetez pas le produit avec les ordures ménagères ordinaires.

Pour plus d'informations, contactez le distributeur ou l'autorité locale responsable de la gestion des déchets.

Déclaration de conformité

Nous, Nedis B.V., déclarons en tant que fabricant que le produit SPBT6100BK de notre marque Nedis®, produit en Chine, a été testé conformément à toutes les normes et réglementations CE en vigueur et que tous les tests ont été réussis. Cela inclut, sans toutefois s'y limiter, la directive RED 2014/53/UE.

La Déclaration de conformité complète (et la fiche de sécurité le cas échéant) peut être trouvée et téléchargée via:
nedis.fr/SPBT6100BK#support

NL Snelstartgids

Bluetooth® luidsprekerst

SPBT6100BK



Zie voor meer informatie de uitgebreide handleiding online: nedis.fr/spbt6100bk

Bedoeld gebruik

Dit product is een paar stereo Bluetooth® luidsprekers dat bedoeld is om audio vanaf uw media-apparaat te streamen via Bluetooth® of een audiokabel.

Dit product kan binnen en buiten worden gebruikt.

Dit product is niet bedoeld voor professioneel gebruik.

Elke wijziging van het product kan gevolgen hebben voor de veiligheid, garantie en correcte werking.

Belangrijkste onderdelen (afbeelding A)

- | | |
|---|---------------------|
| 1 Hoofdluidspreker | 5 Stroomkabel |
| 2 Tweede luidspreker | 6 Afstandsbediening |
| 3 RCA-ingangen | 7 3,5 mm audiokabel |
| 4 AAUX-ingang (alleen hoofdluidspreker) | 8 RCA-kabel |
| | 9 Luidsprekerkabel |

De afstandsbediening gebruiken (afbeelding B)

- | | |
|-------------------------------|---------------------------------|
| 1 Aan-/uitknop | 7 EQ-knop |
| 2 Dempknop | 8 Bas-knop |
| 3 Volume hoger knop | 9 Knop voor het volgende nummer |
| 4 Knop voor het vorige nummer | 10 Volume lager knop |
| 5 Start-/pauzeknop | 11 Batterijcompartiment |
| 6 Modusknop | |

Aan/uitknop B 1	Zet het product aan en uit.
Dempknop B 2	Demp de luidsprekers.
Volume hoger knop B 3	Verhoog het geluidsvolume.
Knop voor het vorige nummer B 4	Ga naar het vorige nummer.
Start-/pauzeknop B 5	Start en pauzeer het huidige nummer.
Modus knop B 6	Wissel tussen Bluetooth®- en AUX-modus.
EQ-knop B 7	Wissel tussen audioprofielen; Flat, Jazz, Rock en Pop.
Bas-knop B 8	Verhoog de lage tonen met dB.
Knop voor het volgende nummer B 9	Ga naar het volgende nummer.
Volume lager knop B 10	Verlaag het geluidsvolume.
Batterijcompartiment B 11	

Veiligheidsvoorschriften

WAARSCHUWING

- Zorg ervoor dat u de instructies in dit document volledig gelezen en begrepen heeft voordat u het product installeert of gebruikt. Bewaar de verpakking en dit document voor toekomstig gebruik.
- Gebruik het product alleen zoals in dit document beschreven.
- Open het product niet. Er zitten geen onderdelen in die door de gebruiker te onderhouden zijn.
- Gebruik het product niet als een onderdeel beschadigd of defect is. Vervang een beschadigd of defect product onmiddellijk.
- Koppel het product los van de voedingsbron en van andere apparatuur als er zich problemen voordoen.
- Laat het product niet vallen en voorkom stoten.
- Dit product mag voor onderhoud alleen worden geopend door een erkend technicus om het risico op elektrische schokken te verkleinen.
- Stel het product niet bloot aan water of vocht onder hoge druk.
- Het product niet in water onderdompelen.

- Stel het product niet bloot aan direct zonlicht, open vuur of hitte.
- Langdurige blootstelling aan hoge volumes kan tot gehoorverlies leiden.

De luidsprekers aansluiten

Sluit de luidsprekers aan met de RCA-kabel **A3** of luidsprekerkabel **A9**.

Optie A: RCA-kabel

1. Verwijder de rubberen doppen van de RCA-ingangen **A3** op beide luidsprekers.
2. Steek de rode stekkers van de RCA-kabel **A3** in de rode RCA-kabelingangen **A3** op beide luidsprekers.
3. Steek de zwarte stekkers van de RCA-kabel **A3** in de zwarte RCA-kabelingangen **A3** op beide luidsprekers.

Optie B: Luidsprekerkabel

Draai de blootliggende draad tussen uw vingers om de uiteinden schoon te maken. Zorg ervoor dat de uiteinden van de luidsprekerkabel **A9** niet gerafeld zijn.

1. Draai de RCA-kabelingangen **A3** op beide luidsprekers tegen de klok in om de connectoren los te maken.
2. Wikkel de blootliggende uiteinden van de luidsprekerkabel **A9** rondom het metalen gedeelte tussen de ringen van beide connectoren van de rode RCA-kabelingang **A3**.
3. Wikkel de blootliggende uiteinden van de luidsprekerkabel **A9** rondom het metalen gedeelte tussen de ringen van beide zwarte RCA-kabelingangen **A3**.
4. Draai de RCA-kabelingangen **A3** op beide luidsprekers met de klok mee om de luidsprekerkabel **A9** om de connectors vast te zetten.

Het plaatsen van de batterijen

1. Open het batterijcompartiment **B11**.
 2. Plaats de batterijen.
- A** Gebruik voor dit product uitsluitend AAA-batterijen (niet meegeleverd).
- A** Let op de plus (+) en min (-) markeringen op de batterij en het product en zorg ervoor dat hij juist geplaatst wordt
3. Sluit het batterijcompartiment **B11**.

Het product aanzetten

A Verbind eerst de luidsprekers met elkaar voordat u het product aanzet. Zie de paragraaf "De luidsprekers aansluiten".

1. Steek de stekker van het stroomkabel **A5** in een stopcontact.
2. Druk op de aan/uit-knop **B1** om het product aan te zetten. Druk op de 'aan/uit'-knop **B1** om het product uit te zetten.

Verbinden via Bluetooth®

1. Druk op de modusknop **B6**. De luidsprekers laten de gesproken waarschuwing horen: "Bluetooth Mode, waiting for connection" (Bluetooth-modus, wachtend op verbinding).
2. Activeer Bluetooth® op uw audiobron en maak verbinding met het product (SPBT6100BK).
3. Muziek afspelen van uw audiobron.

Aansluiten via de AUX-kabel

1. Sluit de 3,5 mm audiokabel **A7** aan op de AUX-ingang **A4**.
 2. Steek het andere uiteinde van de 3,5 mm audiokabel **A7** in uw audiobron.
 3. Druk op de modusknop **B6**. De luidsprekers laten de gesproken waarschuwing horen: "Audio input mode" (modus audio-ingang).
 4. Muziek afspelen van uw audiobron.
- i** Wanneer u een andere audiobron gebruikt, wordt Bluetooth® uitgeschakeld.

Afdanking



Het product is bestemd voor gescheiden inzameling bij een hiertoe aangewezen verzamelpunt. Werp het product niet weg bij het huishoudelijk afval. Neem voor meer informatie contact op met de detailhandelaar of de lokale overheid die verantwoordelijk is voor het afvalbeheer.

Verklaring van overeenstemming

Wij, Nedis B.V. verklaren als fabrikant dat het product SPBT6100BK van ons merk Nedis®, geproduceerd in China, is getest conform alle relevante CE-normen en voorschriften en dat alle tests met succes zijn doorstaan. Dit omdat, maar is niet beperkt tot de richtlijn RED 2014/53/EU.

De volledige conformiteitsverklaring (en het blad met veiligheidsgegevens indien van toepassing) kan worden gevonden en gedownload via:

nedis.nl/SPBT6100BK#support

IT Guida rapida all'avvio

Set di altoparlanti Bluetooth®

SPBT6100BK



Per maggiori informazioni vedere il manuale esteso online: nedis.it/spbt6100bk

Uso previsto

Il prodotto è una coppia di altoparlanti stereo Bluetooth® intesa per trasmettere l'audio dal proprio dispositivo multimediale tramite Bluetooth® o cavo audio.

Questo prodotto è inteso per utilizzo in interni e in esterni.

Il prodotto non è inteso per utilizzi professionali.

Eventuali modifiche al prodotto possono comportare conseguenze per la sicurezza, la garanzia e il corretto funzionamento.

Parti principali (immagine A)

- | | |
|--|--------------------------------|
| 1 Altoparlante principale | 5 Cavo di alimentazione |
| 2 Altoparlante secondario | 6 Telecomando |
| 3 Ingressi RCA | 7 Cavo audio 3,5 mm |
| 4 Ingresso AUX (solo per altoparlante principale) | 8 Cavo RCA |
| | 9 Cavo altoparlanti |

Utilizzo del telecomando (immagine B)

- | | |
|--------------------------------|-------------------------------|
| 1 Pulsante di accensione | 6 Pulsante Modalità |
| 2 Pulsante Mute | 7 Pulsante EQ |
| 3 Pulsante Volume su | 8 Pulsante bassi |
| 4 Pulsante Traccia precedente | 9 Pulsante Traccia successiva |
| 5 Pulsante di accensione/pausa | 10 Pulsante Volume giù |
| | 11 Vano batteria |

Pulsante di accensione B 1	Accende e spegne il prodotto.
Pulsante Mute B 2	Silenzia gli altoparlanti.
Pulsante Volume su B 3	Alza il volume dell'audio.
Pulsante Traccia precedente B 4	Passa al brano precedente.
Pulsante di accensione/pausa B 5	Avvia e mette in pausa il brano corrente.
Pulsante Modalità B 6	Commuta fra modalità Bluetooth® e AUX.
Pulsante EQ B 7	Scorre tra i profili audio: Flat, Jazz, Rock e Pop.
Pulsante bassi B 8	Alza i bassi di dB.
Pulsante Traccia successiva B 9	Passa al brano successivo.
Pulsante Volume giù B 10	Riduce il volume dell'audio.
Vano batteria B 11	

Istruzioni di sicurezza

A ATTENZIONE

- Assicurarsi di aver letto e compreso pienamente le istruzioni presenti nel documento prima di installare o utilizzare il prodotto. Conservare la confezione e il presente documento per farvi riferimento in futuro.
- Utilizzare il prodotto solo come descritto nel presente documento.
- Non aprire il prodotto: all'interno non sono presenti parti riparabili dall'utente.
- Non utilizzare il prodotto se una parte è danneggiata o difettosa. Sostituire immediatamente un prodotto danneggiato o difettoso.
- Scollegare il prodotto dalla sorgente elettrica e da altre apparecchiature se si verificano problemi.
- Non far cadere il prodotto ed evitare impatti.
- Il prodotto può essere riparato e sottoposto a manutenzione esclusivamente da un tecnico qualificato per ridurre il rischio di scosse elettriche.
- Non esporre il prodotto ad alti livelli di pressione dell'acqua o all'umidità.
- Non immergere il prodotto in acqua.
- Non esporre il prodotto alla luce diretta del sole, a fiamme libere o al calore.
- L'esposizione prolungata a volumi elevati può causare la perdita di udito.

Collegamento degli altoparlanti

Collegare gli altoparlanti con il cavo RCA **A 8** o il cavo altoparlanti

A 9

Opzione A: cavo RCA

- Rimuovere i tappi di gomma dagli ingressi RCA **A 8** su entrambi gli altoparlanti.
- Inserire gli spinotti rossi del cavo RCA **A 8** negli ingressi rossi del cavo RCA **A 9** su entrambi gli altoparlanti.
- Inserire gli spinotti neri del cavo RCA **A 8** negli ingressi neri del cavo RCA **A 9** su entrambi gli altoparlanti.

Opzione B: cavo altoparlanti

Torcerla tra le dita il filo esposto per pulire le estremità. Accertarsi che le estremità del cavo degli altoparlanti non **A 9** siano sfilacciate.

- Ruotare gli ingressi del cavo RCA **A 8** in senso antiorario su entrambi gli altoparlanti per allentare i connettori.
- Avvolgere le estremità esposte del cavo degli altoparlanti **A 9** intorno alla parte metallica presente tra le rondelle di entrambi i connettori d'ingresso rossi del cavo RCA **A 8**.
- Avvolgere le estremità esposte del cavo degli altoparlanti **A 9** intorno alla parte metallica presente tra le rondelle di entrambi gli ingressi neri del cavo RCA **A 8**.
- Ruotare gli ingressi del cavo RCA **A 8** in senso orario su entrambi gli altoparlanti per fissare il cavo degli altoparlanti **A 9** ai connettori.

Inserimento delle batterie

- Aprire il vano batteria **B 11**.

- Inserire le batterie.

A Per questo prodotto usare solo batterie AAA (non incluse in dotazione).

A Rispettare i segni più (+) e meno (-) presenti sulla batteria e sul prodotto per assicurarsi del corretto inserimento.

- Chiudere il vano batteria **B 11**.

Accensione del prodotto

A Collegare gli altoparlanti l'uno all'altro prima di accendere il prodotto. Vedere il paragrafo "Collegamento degli altoparlanti".

- Collegare il cavo di alimentazione **A 5** alla presa elettrica.
- Premere il pulsante di accensione **B 1** per accendere il prodotto.

Premere il pulsante di accensione **B 1** per spegnere il prodotto.

Collegamento tramite Bluetooth®

- Premere il pulsante modalità **B 6**. Gli altoparlanti emettono l'avviso vocale "Bluetooth Mode, waiting for connection".
- Attivare il Bluetooth® sulla sorgente audio e collegarla al prodotto (SPBT6100BK).
- Riprodurre musica da una sorgente audio.

Collegamento tramite cavo AUX

- Inserire il cavo audio da 3,5 mm **A 7** nell'ingresso AUX **A 4**.
- Inserire l'altra estremità del cavo audio da 3,5 mm **A 7** nella propria sorgente audio.

3. Premere il pulsante modalità **B ⑤**. Gli altoparlanti emettono l'avviso vocale "Audio input mode".
4. Riprodurre musica da una sorgente audio.
 - ① Il Bluetooth® viene disattivato quando si usa una sorgente audio diversa.

Smaltimento



Questo prodotto è soggetto a raccolta differenziata nei punti di raccolta appropriati. Non smaltire il prodotto con i rifiuti domestici. Per maggiori informazioni, contattare il rivenditore o le autorità locali responsabili per la gestione dei rifiuti.

Dichiarazione di conformità

Noi sottoscritti, Nedis B.V., dichiariamo, in quanto fabbricanti, che il prodotto SPBT6100BK con il nostro marchio Nedis®, prodotto in Cina, è stato collaudato ai sensi di tutte le norme e i regolamenti CE pertinenti e che tutti i collaudi sono stati superati con successo. Questo include, senza esclusione alcuna, la normativa RED 2014/53/UE.

La Dichiarazione di conformità completa (e le schede di sicurezza, se applicabili) sono disponibili e possono essere scaricate da: nedis.it/SPBT6100BK#support

ES Guida di inizio rápido

Conjunto de altavoces Bluetooth®

SPBT6100BK



Para más información, consulte el manual ampliado en línea: nedis.it/spbt6100bk

Uso previsto por el fabricante

Este producto es un par de altavoces estéreo Bluetooth® destinados a transmitir audio desde su dispositivo multimedia a través de Bluetooth® o un cable de audio.

Este producto está diseñado para uso en interiores y en exteriores. Este producto no está diseñado para un uso profesional. Cualquier modificación del producto puede tener consecuencias para la seguridad, la garantía y el funcionamiento adecuado.

Partes principales (imagen A)

- | | |
|--|-------------------------|
| ① Altavoz principal | ⑤ Cable de alimentación |
| ② Altavoz secundario | ⑥ Mando a distancia |
| ③ Entradas RCA | ⑦ Cable de audio 3,5 mm |
| ④ Entrada AUX (solo altavoz principal) | ⑧ Cable RCA |
| | ⑨ Cable del altavoz |

Cómo utilizar el mando a distancia (imagen B)

- | | |
|---------------------------|------------------------------|
| ① Botón de encendido | ⑦ Botón EQ (ecualizador) |
| ② Botón de silencio | ⑧ Botón de graves |
| ③ Botón de subir volumen | ⑨ Botón de pista siguiente |
| ④ Botón de pista anterior | ⑩ Botón de bajar volumen |
| ⑤ Botón de inicio/pausa | ⑪ Compartimento de las pilas |
| ⑥ Botón de modo | |

Botón Power B ①	Encender y apagar el producto.
Botón de silencio B ②	Silenciar los altavoces.
Botón de subir volumen B ③	Subir el volumen.
Botón de pista anterior B ④	Saltar a la pista anterior.
Botón de inicio/pausa B ⑤	Iniciar y pausar la pista actual.
Botón de modo B ⑥	Alternar entre el modo Bluetooth® y AUX.
Botón EQ (ecualizador) B ⑦	Alternar a través de perfiles de audio; Flat, Jazz, Rock y Pop.
Botón de graves B ⑧	Suba los graves dB.
Botón de pista siguiente B ⑨	Saltar a la pista siguiente.
Botón de bajar volumen B ⑩	Bajar el volumen.
Compartimento de las pilas B ⑪	

Instrucciones de seguridad

⚠ ADVERTENCIA

- Asegúrese de que ha leído y entendido completamente las instrucciones en este documento antes de instalar o utilizar el producto. Guarde el embalaje y este documento para futuras consultas.
- Utilice el producto únicamente tal como se describe en este documento.
- No abra el producto, no existen piezas en el interior que puedan ser reparadas por el usuario.
- No use el producto si alguna pieza está dañada o presenta defectos. Sustituya inmediatamente un producto si presenta daños o está defectuoso.
- Desconecte el producto de la fuente de corriente y de otros equipos si surgen problemas.
- No deje caer el producto y evite que sufra golpes.
- Este producto solo puede recibir servicio de un técnico cualificado para su mantenimiento para así reducir el riesgo de descargas eléctricas.
- No exponga el producto a agua a alta presión ni humedad.
- No sumerja el producto en agua.
- No exponga el producto a la luz solar directa, a llamas abiertas ni al calor.
- La exposición prolongada a volúmenes elevados puede causar pérdida auditiva.

Conectar los altavoces

Conecte los altavoces con el cable RCA **A ⑧** o el cable del altavoz **A ⑨**.

Opción A: Cable RCA

1. Retire las tapas de goma de las entradas RCA **A ③** en ambos altavoces.
2. Conecte las tomas rojas del cable RCA **A ⑧** en las entradas de cable RCA rojas **A ⑤** en ambos altavoces.
3. Conecte las tomas negras del cable RCA **A ⑧** en las entradas de cable RCA negras **A ⑤** en ambos altavoces.

Opción B: Cable del altavoz

Gire el alambre descubierto entre los dedos para limpiar los extremos. Asegúrese de que no haya extremos del cable del altavoz **A9** deshilachados.

1. Gire las entradas de cable RCA **A3** en ambos altavoces en sentido contrario a las agujas del reloj para aflojar los conectores.
2. Enrolle los extremos descubiertos del cable del altavoz **A9** alrededor de la parte metálica entre las arandelas de los conectores de entrada de cable RCA rojos **A3**.
3. Enrolle los extremos descubiertos del cable del altavoz **A9** alrededor de la parte metálica entre las arandelas de los conectores de entrada de cable RCA negros **A3**.
4. Gire las entradas de cable RCA **A3** en ambos altavoces en sentido de las agujas del reloj para fijar el cable del altavoz **A9** a los conectores.

Cómo colocar las pilas

1. Abra el compartimento de las pilas **B11**.
2. Coloque las pilas.
A Use solo pilas de tipo AAA (no incluidas) para este producto.
A Tenga en cuenta las marcas de positivo (+) y negativo (-) en las pilas y en el producto y asegúrese de colocarlas correctamente.
3. Cierre el compartimento de las pilas **B11**.

Cómo encender el producto

- A** Conecte los altavoces entre sí antes de encender el producto. Consulte el párrafo «Conectar los altavoces».
1. Enchufe el cable de alimentación **A5** en un toma de corriente.
 2. Pulse el botón de encendido **B1** para encender el producto. Pulse el botón de encendido **B1** para apagar producto.

Conectar por Bluetooth®

1. Pulse el botón de modo **B6**. Los altavoces emiten la alerta de voz «Bluetooth Mode, waiting for connection» (Modo Bluetooth, esperando conexión).
2. Activar el Bluetooth® a la fuente de audio y conectar al dispositivo (SPBT6100BK).
3. Reproduzca música desde su fuente de audio.

Conexión con el cable AUX

1. Enchufe el cable de audio de 3,5 mm **A7** a la entrada AUX **A4**.
2. Enchufe el otro extremo del cable de audio de 3,5 mm **A7** a su fuente de audio.
3. Pulse el botón de modo **B6**. Los altavoces emiten la alerta de voz «Audio input mode» (Modo entrada de audio).
4. Reproduzca música desde su fuente de audio.
i El Bluetooth® se desactiva cuando usa una fuente de audio diferente.

Eliminación



El producto está diseñado para desecharlo por separado en un punto de recogida adecuado. No se deshaga del producto con la basura doméstica. Para obtener más información, póngase en contacto con el vendedor o la autoridad local responsable de la eliminación de residuos.

Declaración de conformidad

Nosotros, Nedis B.V., declaramos como fabricante que el producto SPBT6100BK de nuestra marca Nedis®, producido en China, ha sido probado de acuerdo con todas las normas y regulaciones relevantes de la CE y que se han superado todas las pruebas con éxito. Esto incluye, entre otras, la directiva europea sobre equipos radioeléctricos RED 2014/53/UE.

La declaración de conformidad completa (y la hoja de datos de seguridad, si procede) se puede encontrar y descargar en: nedis.es/SPBT6100BK#support

PT Guia de iniciação rápida

Conjunto de colunas Bluetooth®

SPBT6100BK



Para mais informações, consulte a versão alargada do manual on-line: nedis.is/sptb6100bk

Utilização prevista

Este produto é um par de colunas Bluetooth® estéreo destinados a transmitir áudio a partir do seu dispositivo multimédia por Bluetooth® ou através de um cabo de áudio.

Este produto destina-se a ser utilizado em interiores e exteriores. Este produto não se destina a utilização profissional.

Qualquer alteração do produto pode ter consequências em termos de segurança, garantia e funcionamento adequado.

Peças principais (imagem A)

- | | |
|--|-------------------------------|
| 1 Coluna principal | 5 Cabo de alimentação |
| 2 Segunda coluna | 6 Controlo remoto |
| 3 Entradas RCA | 7 Cabo de áudio 3,5 mm |
| 4 Entrada AUX (apenas coluna principal) | 8 Cabo RCA |
| | 9 Cabo de coluna |

Utilização do controlo remoto (imagem B)

- | | |
|----------------------------------|------------------------------------|
| 1 Botão de ligar/desligar | 7 Botão EQ |
| 2 Botão Mute | 8 Botão Bass |
| 3 Botão Aumentar volume | 9 Botão de faixa seguinte |
| 4 Botão de faixa anterior | 10 Botão Diminuir volume |
| 5 Botão início/pausa | 11 Compartimento das pilhas |
| 6 Botão de modo | |

Botão de alimentação B 1	Ligar e desligar o produto.
Botão Mute B 2	Silenciar as colunas.
Botão Aumentar volume B 3	Aumentar o volume de áudio.
Botão de faixa anterior B 4	Passar para a faixa seguinte.
Botão início/pausa B 5	Ler a faixa atual e colocá-la em pausa.
Botão de modo B 6	Alternar entre modo Bluetooth® e modo AUX.
Botão EQ B 7	Percorrer os perfis de áudio: Flat, Jazz, Rock e Pop.
Botão Bass B 8	Aumente os baixos em dB.
Botão de faixa seguinte B 9	Salte para a faixa seguinte.
Botão Diminuir volume B 10	Reduzir o volume de áudio.
Compartimento das pilhas B 11	

Instruções de segurança

AVISO

- Certifique-se de que leu e compreendeu as instruções deste documento na íntegra antes de instalar ou utilizar o produto. Guarde a embalagem e este documento para referência futura.
- Utilize o produto apenas conforme descrito neste documento.
- Não abra o produto, este não contém peças reparáveis pelo utilizador.
- Não utilize o produto caso uma peça esteja danificada ou defeituosa. Substitua imediatamente um produto danificado ou defeituoso.
- Em caso de problema, desligue o produto da fonte de alimentação bem como outros equipamentos.
- Não deixe cair o produto e evite impactos.
- Este produto pode ser reparado apenas por um técnico qualificado para manutenção a fim de reduzir o risco de choque elétrico.
- Não exponha o produto a água a alta pressão ou humidade.
- Não mergulhe o produto em água.
- Não exponha o produto à luz solar direta, chamas expostas ou calor.
- A exposição prolongada a volumes sonoros elevados pode causar perda auditiva.

Ligar as colunas

Ligue as colunas com o cabo cable **A 3** ou o cabo de coluna **A 9**.
Opção A: Cabo RCA

1. Retire as tampas de borracha das entradas RCA **A 3** em ambas as colunas.
2. Ligue as fichas vermelhas do cabo RCA **A 3** nas entradas de cabo RCA vermelhas **A 3** em ambas as colunas.
3. Ligue as fichas pretas do cabo RCA **A 3** nas entradas do cabo RCA preto **A 3** em ambos os altifalantes.

Opção B: Cabo de coluna

Torça o fio exposto entre os dedos para limpar as extremidades. Certifique-se de que nenhuma extremidade do cabo de coluna **A 9** está desgastada.

1. Rode as entradas de cabo RCA **A 3** em ambas as colunas no sentido anti-horário para soltar os conetores.
2. Enrole as extremidades expostas do cabo de coluna **A 9** em torno da parte metálica entre as anilhas de ambos os conetores de entrada de cabo RCA vermelhas **A 3**.
3. Enrole as extremidades expostas do cabo de coluna **A 9** em torno da parte metálica entre as anilhas de ambas as entradas de cabo RCA pretas **A 3**.
4. Rode as entradas de cabo RCA **A 3** em ambas as colunas no sentido horário para prender o cabo de coluna **A 9** aos conetores.

Colocar as pilhas

1. Abra o compartimento das pilhas **B 11**.
2. Colocar as baterias.

Utilize apenas pilhas AAA (não incluídas) para este produto.

- Respeite as marcas de mais (+) e menos (-) na pilha e no produto para garantir que é devidamente colocada.
- 3. Feche o compartimento das pilhas **B 11**.

Ligar o produto

Ligue as colunas uma à outra antes de ligar o produto. Consulte o parágrafo «Ligar as colunas».

1. Ligue o cabo de alimentação **A 5** a uma tomada elétrica.
2. Pressione o botão de alimentação **B 1** para ligar o produto. Prima o botão de alimentação **B 1** para desligar o produto.

Ligar via Bluetooth®

1. Prima o botão de modo **B 6**. As colunas emitem o alerta vocal «Bluetooth Mode, waiting for connection».
2. Ative o Bluetooth® na sua fonte de áudio e ligue ao produto (SPBT6100BK).
3. Reproduzir música a partir de uma fonte de áudio.

Ligar via o cabo AUX

1. Ligue o cabo de áudio de 3,5 mm **A 7** à entrada/saída AUX **A 4**.
 2. Ligue a outra extremidade do cabo de áudio de 3,5 mm **A 7** à sua fonte de áudio.
 3. Prima o botão de modo **B 6**. As colunas emitem o alerta vocal «Audio input modes».
 4. Reproduzir música a partir de uma fonte de áudio.
- O Bluetooth® está desativado quando utiliza uma fonte de áudio diferente.

Eliminação



O produto deve ser eliminado separadamente num ponto de recolha apropriado. Não elimine este produto juntamente com o lixo doméstico. Para obter mais informações, contacte o revendedor ou o organismo local responsável pela gestão de resíduos.

Declaração de conformidade

A Nedis B.V. declara, na qualidade de fabricante, que o produto SPBT6100BK da nossa marca Nedis®, produzido na China, foi testado em conformidade com todas as normas e regulamentos CE relevantes e que todos os testes foram concluídos com sucesso. Os mesmos incluem, entre outros, o regulamento RED 2014/53/UE.

A Declaração de conformidade (e a ficha de dados de segurança, se aplicável) pode ser consultada e descarregada em: nedis.pt/SPBT6100BK#support

SV Snabbstartsguide

Bluetooth®-högtalarset

SPBT6100BK



För ytterligare information, se den utökade manualen online: ned.is/spbt6100bk

Avsedd användning

Produkten är ett par stereohörlurar med Bluetooth®-anslutning avsedda för att spela upp ljud från din mediaenhet via Bluetooth® eller en ljudkabel.

Produkten är avsedd för användning inomhus och utomhus.

Denna produkt är inte avsedd för professionellt bruk.

Modifiering av produkten kan medföra konsekvenser för säkerhet, garanti och korrekt funktion.

Huvuddelar (bild A)

- | | |
|--------------------------------------|--------------------|
| 1 Huvudhögtalare | 5 Strömkabel |
| 2 Andrahögtalare | 6 Fjäll |
| 3 RCA-ingångar | 7 3,5 mm ljudkabel |
| 4 AUX-ingång (endast huvudhögtalare) | 8 RCA-kabel |
| | 9 Högtalarkabel |

Att använda fjärrkontrollen (bild B)

- | | |
|------------------------------|--------------------------------|
| 1 Kraftknapp | 7 EQ-knapp |
| 2 Knappen Tysta | 8 Basknapp |
| 3 Knapp för att höja volymen | 9 Knapp för nästa spår |
| 4 Knapp för föregående spår | 10 Knapp för att sänka volymen |
| 5 Start/paus-knapp | 11 Batterifack |
| 6 Lägesknapp | |

Kraftknapp B 1	Slår på och stänger av produkten.
Knappen Tysta B 2	Stänger av ljudet i högtalarna.
Knapp för att höja volymen B 3	Höjer ljudvolymen.
Knapp för föregående spår B 4	Hoppa till föregående spår.
Start/paus-knapp B 5	Startar och pausar det nuvarande spåret.
Lägesknapp B 6	Byt mellan Bluetooth® och AUX-läge.
EQ-knapp B 7	Växlar mellan ljudprofiler – balanserad, jazz, rock and pop.
Basknapp B 8	Öka basljudet med dB.
Knapp för nästa spår B 9	Hoppa till nästa spår.
Knapp för att sänka volymen B 10	Sänker ljudvolymen.
Batterifack B 11	

Säkerhetsanvisningar

⚠ VARNING

- Säkerställ att du har läst och förstått alla instruktioner i detta dokument innan du installerar och använder produkten. Behåll förpackningen och detta dokument som framtida referens.
- Använd produkten endast enligt anvisningarna i detta dokument.
- Öppna inte upp produkten. Det finns inga invändiga delar som användaren kan serva på egen hand.
- Använd inte produkten om en del är skadad eller defekt. Byt omedelbart ut en skadad eller defekt produkt.
- Koppla bort produkten från kraftkällan och annan utrustning i händelse av problem.
- Tappa inte produkten och skydda den mot slag.
- Denna produkt får, för att minska risken för elchock, endast servas av en kvalificerad underhållstekniker.
- Utsätt inte produkten för kraftigt trycksatt vatten eller fukt.
- Sänk inte ned produkten i vatten.
- Utsätt inte produkten för direkt solljus, öppen låga eller värme.
- Långvarig exponering för höga ljudstyrkor kan försäkra hörsel förlust.

Anslut högtalarna

Anslut högtalarna med RCA-kabeln **A 8** eller högtalarkabeln **A 9**. Alternativ A: RCA-kabel

- Ta bort gummilocken från RCA-ingångarna **A 3** på båda högtalarna.
- Anslut de röda kontaktarna på RCA-kabeln **A 8** till de röda RCA-ingångarna **A 3** på båda högtalarna.
- Anslut de svarta kontaktarna på RCA-kabeln **A 8** till de svarta RCA-ingångarna **A 3** på båda högtalarna.

Alternativ B: Högtalarkabel

Linda den exponerade tråden mellan dina fingrar så att ändarna inte blir spretiga. Säkerställ att inga av högtalarkabelns **A9** ändrar är franska.

1. Vrid båda RCA-kabelkontaktarna **A3** på båda högtalarna motsols för att lösgöra kontaktarna.
2. Linda de exponerade ändarna på högtalarkabeln **A9** runt metalldelen mellan brickorna på båda de röda ingångskontaktarna på RCA-kabeln **A3**.
3. Linda de exponerade ändarna på högtalarkabeln **A9** runt metalldelen mellan brickorna på båda svarta RCA-kabelingångarna **A3**.
4. Vrid RCA-kabelingångarna **A3** på båda högtalarna medsols för att fästa högtalarkabeln **A9** på kontaktarna.

Att byta batterierna

1. Öppna batterifacket **B11**.
2. Placera batterierna.
- A** Använd endast AAA-batterier (medföljer ej) för denna produkt.
- A** Observera markeringarna plus (+) och minus (-) på batteriet och på produkten och försäkra dig om att det placerats korrekt.
3. Stäng batterifacket **B11**.

Att slå på produkten

A Ansluta högtalarna till varandra innan du slår på produkten. Se paragrafen "Anslut högtalarna".

1. Anslut nätsladden **A5** till ett eluttag.
 2. Tryck på strömknappen **B1** för att slå på produkten.
- Tryck på strömknappen **B1** för att stänga av produkten.

Anslut via Bluetooth®

1. Tryck på lägesknappen **B6**. Högtalarna kommer att ge ifrån sig ett ljudmeddelande "Bluetooth Mode, waiting for connection" (Bluetooth-läge, väntar på anslutning).
2. Aktivera Bluetooth® på din audiokälla och koppla ihop med produkten (SPBT6100BK).
3. Spela upp musik från din ljudkälla.

Anslut via AUX-kabel

1. Anslut 3,5 mm-ljudkabeln **A7** till AUX-ingången **A4**.
 2. Anslut 3,5 mm-ljudkabelns **A7** andra ända till din ljudkälla.
 3. Tryck på lägesknappen **B6**. Högtalarna kommer att ge ifrån sig ett ljudmeddelande "Audio input mode" (Ljudinmatningsläge).
 4. Spela upp musik från din ljudkälla.
- i** Bluetooth® inaktiveras när du använder en annan ljudkälla.

Bortskaffning



Produkten är avsedd för separat insamling vid en lämplig återvinningscentral. Släng inte denna produkt bland vanligt hushållsavfall.

För mer information, kontakta återförsäljaren eller lokal myndighet med ansvar för avfallshantering.

Försäkringen om överensstämmelse

Vi, Nedis B.V., försäkras som tillverkare att produkten SPBT6100BK från vårt varumärke Nedis®, tillverkad i Kina, har testats i enlighet med alla relevanta CE-standarder och föreskrifter och att alla tester genomförts med godkänt resultat. Detta inkluderar, men är inte begränsat till, radioutrustningsdirektivet 2014/53/EU.

Den fullständiga försäkringen om överensstämmelse (och säkerhetsdatabladet, om tillämpligt) kan läsas och laddas ned från: nedis.se/SPBT6100BK#support

FI Pika-aloitusopas

Bluetooth®-kaiutinsarja

SPBT6100BK



Katso tarkemmat tiedot käyttöoppaan laajemmasta verkkoversiosta: nedis.se/spbt6100bk

Käyttötarkoitus

Tämä tuote on Bluetooth®-stereokaiutinpari, joka on tarkoitettu toistamaan ääntä medialaitteestasi Bluetooth®-yhteyden tai äänikaapelin kautta.

Tuote on tarkoitettu sekä sisä- että ulko käyttöön.

Tätä tuotetta ei ole tarkoitettu ammattikäyttöön.

Tuotteen muutokset voivat vaikuttaa turvallisuuteen, takuuseen ja asianmukaiseen toimintaan.

Tärkeimmät osat (kuva A)

- | | |
|-------------------------------------|---------------------------|
| 1 Pääkaiutin | 6 Kaukosäädin |
| 2 Toinen kaiutin | 7 3,5 mm äänijohto |
| 3 RCA-tulot | 8 RCA-kaapeli |
| 4 AUX-tulo (vain pääkaiutin) | 9 Kaiutinkaapeli |
| 5 Virtajohdot | |

Kaukosäätimen käyttäminen (kuva B)

- | | |
|---|---|
| 1 Virtapainike | 6 Tilapainike |
| 2 Mykistyspainike | 7 EQ-painike |
| 3 Äänenvoimakkuuden lisäspainike | 8 Basso-painike |
| 4 Edellinen raita -painike | 9 Seuraava raita -painike |
| 5 Käynnisty-/keskeytyspainike | 10 Äänenvoimakkuuden vähennyspainike |
| | 11 Paristolokero |

Virtapainike B 1	Kytke tuotteen virta päälle ja pois.
Mykistyspainike B 2	Mykistä kaiuttimet.
Äänenvoimakkuuden lisäyspainike B 3	Lisää äänenvoimakkuutta.
Edellinen raita -painike B 4	Siirry edelliseen ääniraitaan.
Käynnistys-/keskeytyspainike B 5	Aloita ja keskeytä nykyinen ääniraita.
Tilapainike B 6	Vaihda Bluetooth®- ja AUX-tilan välillä.
EQ-painike B 7	Vaihda seuraavien ääniprofilien välillä: Flat, Jazz, Rock ja Pop.
Basso-painike B 8	Lisää bassoa dB.
Seuraava raita -painike B 9	Siirry seuraavaan ääniraitaan.
Äänenvoimakkuuden vähennyspainike B 10	Vähennä äänenvoimakkuutta.
Paristolokero B 11	

Turvallisuusohjeet

VAROITUS

- Huolehdi siitä, että olet lukenut ja ymmärtänyt tämän asiakirjan sisältämät ohjeet kokonaan ennen kuin asennat tuotteen tai käytät sitä. Säilytä pakkaus ja tämä asiakirja tulevaa tarvetta varten.
- Käytä tuotetta vain tässä asiakirjassa kuvatun mukaisesti.
- Älä avaa tuotetta; sen sisällä ei ole osia, joita käyttäjä voisi huoltaa.
- Älä käytä tuotetta, jos jokin sen osa on vaurioitunut tai viallinen. Vaihda vahingoittunut tai viallinen tuote välittömästi.
- Irrota tuote virtalähteestä ja muista laitteista, jos ongelmia ilmenee.
- Varo pudottamasta ja tönäisemästä tuotetta.
- Tämän tuotteen saa huoltaa vain pätevä teknikko sähköiskun vaaran vähentämiseksi.
- Älä altista tuotetta suurelle vedenpaineelle tai kosteudelle.
- Älä upota tuotetta veteen.
- Älä altista laitetta suoralle auringonvalolle, avotulelle tai kuumuudelle.
- Pitkäaikainen altistuminen suurille äänenvoimakkuuksille voi aiheuttaa kuulovaurioita.

Kaiuttimien kytkeminen

Kytke kaiuttimet RCA-kaapelilla **A 8** tai kaiutinkaapelilla **A 9**.

Vaihtoehto A: RCA-kaapeli

- Irrota kumisuojukset RCA-tuloista **A 8** kummastakin kaiuttimesta.
- Kytke RCA-kaapelin **A 8** punaiset liittimet punaisiin RCA-kaapelituloihin **A 5** kummassakin kaiuttimessa.
- Kytke RCA-kaapelin **A 8** mustat liittimet mustiin RCA-kaapelituloihin **A 3** kummassakin kaiuttimessa.

Vaihtoehto B: Kaiutinkaapeli

Puhdista kaiutinkaapelin päät kiertämällä paljaita johtimia sormiesi välissä. Varo, etteivät kaiutinkaapelin **A 9** päät rispaannu.

- Löysää liittimiä kummassakin kaiuttimessa kääntämällä RCA-kaapelituloja **A 3** vastapäivään.
- Kiedo kaiutinkaapelin **A 9** paljaat päät aluslevyjen välissä olevan metalliosan ympärille kummankin punaisen RCA-kaapelitulon **A 3** liittimessä.
- Kiedo kaiutinkaapelin **A 9** paljaat päät aluslevyjen välissä olevan metalliosan ympärille kummassakin mustassa RCA-kaapelitulossa **A 3**.
- Käännä RCA-kaapelituloja **A 3** kummassakin kaiuttimessa myötäpäivään kaiutinkaapelin **A 9** kiinnittämiseksi liittimiin.

Paristojen asettaminen

- Avaa paristolokero **B 11**.

- Aseta paristot.

 Käytä tässä tuotteessa vain AAA-kokoisia paristoja (eivät sisälly toimitukseen).

 Huomioi pariston ja tuotteen plus- ja miinusmerkit (+/-) ja varmista, että paristo tulee oikein päin.

- Sulje paristolokero **B 11**.

Tuotteen virran kytkeminen

 Yhdistä kaiuttimet toisiinsa ennen tuotteen virran kytkemistä päälle. Katso kappale Kaiuttimien kytkeminen.

- Liitä virtajohto **A 5** pistorasiaan.
 - Kytke tuotteen virta päälle painamalla virtapainiketta **B 1**.
- Kytke tuotteen virta pois päältä painamalla virtapainiketta **B 1**.

Yhdistäminen Bluetooth®:n kautta

- Paina tilapainiketta **B 6**. Kaiuttimista kuuluu "Bluetooth Mode, waiting for connection".
- Aktivoi Bluetooth® äänilähteestä ja yhdistä tuotteeseen (SPBT6100BK).
- Toista musiikkia äänilähteestäsi.

Yhdistäminen AUX-kaapelin kautta

- Liitä 3,5 mm audiokaapeli **A 7** AUX-tuloon **A 4**.
- Liitä 3,5 mm:n audiokaapelin **A 7** toinen pää äänilähteeseesi.
- Paina tilapainiketta **B 6**. Kaiuttimista kuuluu "Audio input mode".
- Toista musiikkia äänilähteestäsi.

 Bluetooth® deaktivoituu, jos käytät muita äänilähdettä.

Jätehuolto



Tämä tuote tulee toimittaa hävitettäväksi asianmukaiseen keräyspisteeseen. Tuotetta ei saa hävittää kotitalousjätteen mukana. Lisätietoja antaa jälleenmyyjä tai paikallinen jätehuollosta vastaava viranomainen.

Vaatumustenmukaisuusvakuutus

Nedis B.V. ilmoittaa valmistajana, että tuote SPBT6100BK tuotemerkistämme Nedis®, valmistettu Kiinassa, on testattu kaikkien asiaankuuluvien CE-standardien ja määräysten mukaisesti ja tuote on läpäissyt kaikki testit. Näihin kuuluu mm. radiolaitedirektiivi RED 2014/53/EU.

Täydellinen vaatimustenmukaisuusvakuutus (ja käyttöturvallisuustiedote, mikäli käytettävissä) on saatavilla ja ladattavissa osoitteesta:

nedis.com/SPBT6100BK#support

NO Hurtigguide

Bluetooth® -höyttersett

SPBT6100BK



For mer informasjon, se den fullstendige bruksanvisningen på nett: ned.is/spbt6100bk

Tiltenkt bruk

Dette produktet er et par Bluetooth® -höyttere som er tiltenkt brukt til å avspille lyd fra mediaenheter via Bluetooth® eller lyd-kabel.

Dette produktet er tiltenkt for både innendørs og utendørs bruk. Dette produktet er ikke tiltenkt profesjonelt bruk.

Eventuelle modifikasjoner av produktet kan ha konsekvenser for sikkerhet, garanti og funksjon.

Hoveddeler (bilde A)

- | | |
|------------------------------------|--------------------|
| 1 Hovedhöyttaler | 5 Ström-kabel |
| 2 Bihöyttaler | 6 Fjernkontroll |
| 3 RCA-inngang | 7 3,5 mm lyd-kabel |
| 4 AUX-inngang (kun hovedhöyttaler) | 8 RCA-kabel |
| | 9 Höyttalerkabel |

Bruk av fjernkontrollen (bilde B)

- | | |
|----------------------|--------------------|
| 1 På/av-knapp | 7 EQ-knapp |
| 2 Demp-knapp | 8 Bass-knapp |
| 3 Volum opp-knapp | 9 Neste spor-knapp |
| 4 Forrige spor-knapp | 10 Volum ned-knapp |
| 5 Start-/pause-knapp | 11 Batterirom |
| 6 Modus-knapp | |

Av/på-knapp B 1	Slå produktet på og av.
Demp-knapp B 2	Redusere lyden fra höyttalerne.
Volum opp-knapp B 3	Øke lyd-volumet.
Forrige spor-knapp B 4	Hoppe til forrige spor.
Start-/pause-knapp B 5	Starte og midlertidig stoppe det aktuelle sporet.
Modus-knapp B 6	Vekslle mellom Bluetooth® - og AUX-modus.
EQ-knapp B 7	Gå gjennom lydprofiler: Flat, Jazz, Rock og Pop.
Bass-knapp B 8	Øke bassen med dB.
Neste spor-knapp B 9	Hopp til neste spor.
Volum ned-knapp B 10	Redusere lyd-volumet.
Batterirom B 11	

Sikkerhetsinstruksjoner

⚠ ADVARSEL

- Sørg for at du har lest og forstått instruksjonene i dette dokumentet før du installerer eller bruker produktet. Ta vare på emballasjen og dette dokumentet for fremtidig referanse.
- Produktet skal kun brukes som beskrevet i dette dokumentet.
- Produktet må ikke åpnes, det har ingen deler inni som kan repareres.
- Ikke bruk produktet hvis det er skadet eller defekt. Bytt ut et skadet eller defekt produkt med det samme.
- Hvis det oppstår problemer, skal du koble produktet fra ström-kilden og eventuelt annet utstyr.
- Ikke mist produktet, og forhindre at det slås borti andre gjenstander.
- Dette produktet skal kun håndteres av en kvalifisert tekniker for vedlikehold for å redusere risikoen for elektrisk støt.
- Ikke utsett produktet for vann med höyt trykk eller fuktighet.
- Ikke nedsenk produktet i vann.
- Ikke utsett produktet for direkte sollys, åpen flamme eller varme.
- Eksponering av for høye lyder over en lengre periode kan føre til hørselstap.

Tilkobling av höyttalerne

Koble til höyttalerne med RCA-kabelen **A 8** eller höyttalerkabelen **A 9**.

Alternativ A: RCA-kabel

1. Fjern gummidekslene fra RCA-inngangene **A 3** på begge höyttalerne.
2. Koble de røde kontaktene på RCA-kabelen **A 8** til de røde RCA-kabelinngangene **A 3** på begge höyttalere.
3. Koble de svarte kontaktene på RCA-kabelen **A 8** til de svarte RCA-kabelinngangene **A 3** på begge höyttalere.

Alternativ B: Høytalerkabel

Tvinn den åpne tråden mellom fingrene for å holde sammen endene. Påse at ingen av endene av høytalerkabelen **A 9** er frynset.

1. Drei RCA-kabelinngangene **A 3** på begge høytallerne mot klokkeretningen for å løse koblingene.
2. Snurr de åpne kobberendene på høytalerkabelen **A 9** rundt metalldelen mellom underlagsskivene for begge de røde RCA-kabelinngangskoblingene **A 3**.
3. Snurr metallendene på høytalerkabelen **A 9** rundt metalldelen mellom underlagsskivene på begge de svarte RCA-kabelinngangene **A 3**.
4. Drei RCA-kabelinngangene **A 3** på begge høytallerne i klokkeretningen for å feste høytalerkabelen **A 9** til koblingene.

Sette i batterier

1. Åpne batterirommet **B 11**.
 2. Sette i batteriene.
- A** Dette produktet skal kun brukes med AAA-batterier (ikke inkludert).
- A** Sjekk pluss (+) og minus (-) merkene på batteriet og viften for å påse at batteriet settes inn riktig.
 3. Lukk batterirommet **B 11**.

Slå på produktet

A Koble sammen høytallerne før du slår produktet på. Se avsnittet "Kobling av høytallerne".

1. Sett strømkabelen **A 5** inn i et strømuttak.
 2. Trykk inn på/av-knappen **B 1** for å slå på produktet.
- Trykk på av-og-på-knappen **B 1** for å slå av produktet.

Tilkobling via Bluetooth®

1. Trykk på modusknappen **B 6**. Du hører stemmevarselet "Bluetooth Mode, waiting for connection".
2. Slå på Bluetooth® på lydkilden din og koble den til produktet (SPBT6100BK).
3. Spille musikk fra lydkilden din.

Tilkobling via AUX-kabelen

1. Plugg lydskabelen **A 7** på 3,5 mm inn i AUX-inngangen **A 4**.
 2. Koble den andre enden av 3,5 mm audiokabelen **A 7** i audiokilden din.
 3. Trykk på modusknappen **B 6**. Du hører stemmevarselet "Audio input mode".
 4. Spille musikk fra lydkilden din.
- i** Bluetooth® er deaktivert når du bruker en annen lydkilde.

Kassering



Produktet må avhendes på egnede oppsamlingssteder. Du må ikke avhende produktet som husholdningsavfall.

Ta kontakt med leverandøren eller lokale myndigheter hvis du ønsker mer informasjon om avhending.

Konformitetserklæring

Vi, Nedis B.V., erklærer som produsent at produktet SPBT6100BK fra Nedis®-merkevaren vår, som er produsert i Kina, er testet i samsvar med alle relevante CE-standarder og reguleringer, og at alle tester er bestått. Dette inkluderer, men er ikke begrenset til, RED 2014/53/ EU-forordningen.

Den fullstendige samsvarserklæringen (og sikkerhetsdataarket hvis det er aktuelt) kan leses og lastes ned via:

nedis.no/SPBT6100BK#support

DA Veiledning til hurtig start

Bluetooth® høytalersæt

SPBT6100BK



Yderligere opplysninger finnes i den utvidede manual online: nedis.no/spbt6100bk

Tilsgitt bruk

Dette produkt er et par stereo Bluetooth®-høytalere beregnet til å streame audio fra din medieenhed via Bluetooth® eller et audiokabel.

Dette produkt er beregnet til indendørs og udendørs bruk. Dette produkt er ikke beregnet til profesjonell bruk.

Enhver modifisering af produktet kan have konsekvenser for sikkerhed, garanti og korrekt funktion.

Hoveddele (billede A)

- | | |
|--|----------------------------|
| 1 Primær højtaler | 5 Strømkabel |
| 2 Sekundær højtaler | 6 Fjernbetjening |
| 3 RCA-inputs | 7 3,5 mm audiokabel |
| 4 AUX-input (kun primær højtaler) | 8 RCA-kabel |
| | 9 Højtaler kabel |

Brug af fjernbetjeningen (billede B)

- | | |
|------------------------------|------------------------------|
| 1 Knappen Power | 8 Bass-knap |
| 2 Mute-knap | 9 Næste nummer-knap |
| 3 Lydstyrke op-knap | 10 Lydstyrke ned-knap |
| 4 Forrige nummer-knap | 11 Batterirom |
| 5 Start/stop-knap | |
| 6 Funktions-knap | |
| 7 EQ-knap | |

Tænd- / sluk-knap B 1	Tænd og sluk for produktet.
Mute-knap B 2	Gør højtaltare lydløse.
Lydstyrke op-knap B 3	Skrø op for lydstyrken.
Forrige nummer-knap B 4	Spring til forrige nummer.
Start/stop-knap B 5	Start nuværende nummer og sæt det på pause.
Funktions-knap B 6	Skift mellem Bluetooth® og AUX-funktion.
EQ-knap B 7	Skift mellem audioprofiler; Flat, Jazz, Rock og Pop.
Bass-knap B 8	Øg bassen med dB.
Næste nummer-knap B 9	Spring til næste nummer.
Lydstyrke ned-knap B 10	Skrø ned for lydstyrken.
Batterirum B 11	

Sikkerhedsinstruktioner

⚠ ADVARSEL

- Sørg for, at du har læst og forstået instruktionerne i dette dokument fuldt ud, før du installerer eller bruger produktet. Gem emballagen og dette dokument, så det sidenhen kan læses.
- Anvend kun produktet som beskrevet i denne vejledning.
- Åbn ikke produktet, der er ikke nogen brugbare dele indeni.
- Brug ikke produktet, hvis det er skadet eller defekt. Udskift straks et skadet eller defekt produkt.
- Afbyrd produktet fra stikkontakten og andet udstyr, hvis der opstår problemer.
- Tab ikke produktet og undgå at støde det.
- Dette produkt må kun vedligeholdes af en kvalificeret tekniker pga. risikoen for elektrisk stød.
- Udsæt ikke produktet for højtryksvand eller fugt.
- Nedsænk ikke produktet i vand.
- Udsæt ikke produktet for direkte sollys, flammer eller varme.
- Långvarig eksponering for høje lydstyrker kan forårsage høretab.

Sådan forbindes højtaltalerne

Forbind højtaltalerne med RCA-kabel **A 8** eller højtaltalerkabel **A 9**.

Mulighed A: RCA-kabel

1. Fjern gummihætterne fra RCA-inputs **A 3** på begge højtaltaler.

2. Sæt de røde stik fra RCA-kabel **A 8** ind i de røde RCA-kabelinput **A 3** på begge højtaltaler.

3. Sæt de sorte stik fra RCA-kabel **A 8** ind i de sorte RCA-kabelinput **A 3** på begge højtaltaler.

Mulighed B: Højtaltaler kabel

Drej den blottede ledning mellem dine fingre for at gøre enderne spidse. Sørg for, at ingen af højtaltalerkablerne **A 9** er flossede.

1. Drej RCA-kabelinput **A 3** på begge højtaltaler mod uret for at løsne forbindelserne.

2. Vikl de blottede ender fra højtaltalerkabel **A 9** rundt om metaldelen mellem spændeskiven for begge røde RCA-kabelinputforbindelser **A 3**.

- Vikl de blottede ender fra højtaltalerkabel **A 9** rundt om metaldelen mellem spændeskiven for begge røde RCA-kabelinputforbindelser **A 3**.
- Drej RCA-kabelinput **A 3** på begge højtaltaler mod uret for at fastgøre højtaltalerkabel **A 9** til forbindelserne.

Isætning af batterierne

1. Åbn batterirummet **B 11**.

2. Isæt batterierne.

⚠ Brug kun batterier størrelse AAA (medfølger ikke) til dette produkt.

⚠ Overhold mærkerne for plus (+) og minus (-) på batteriet og produktet for at sikre korrekt placering.

3. Luk batterirummet **B 11**.

Sådan tændes produktet

⚠ Forbind højtaltalerne til hinanden, før du tænder for produktet.

Se afsnittet "Sådan forbindes højtaltalerne".

1. Sæt strømkabel **A 5** ind i en stikkontakt.

2. Tryk på strømknappen **B 1** for at tænde produktet.

Tryk på sluk-knappen **B 1** for at slukke maskinen.

Sådan oprettes forbindelse via Bluetooth®

1. Tryk på tilstandsknappen **B 6**. Højtaltalerne udsender stemmealarmen "Bluetooth Mode, waiting for connection".

2. Aktiver Bluetooth® på lydtilkødet og opret forbindelse til produktet (SPBT6100BK).

3. Afspil musik fra din lydtilkødet.

Sådan oprettes forbindes via AUX-kabel

1. Sæt lydtilkødet på 3,5 mm **A 7** i AUX-inputtet **A 4**.

2. Slut den anden ende af 3,5 mm audio-kabel **A 7** til din audiokilde.

3. Tryk på tilstandsknappen **B 6**. Højtaltalerne udsender stemmealarmen "Audio input mode".

4. Afspil musik fra din lydtilkødet.

ⓘ Bluetooth® er deaktiveret, når du bruger en anden audiokilde.

Bortskaffelse



Produktet skal afleveres på et passende indsamlingspunkt. Bortskaf ikke produktet sammen med husholdningsaffald.

For mere information, kontakt forhandleren eller den lokale myndighed der er ansvarlig for kontrol af affald.

Overensstemmelseserklæring

Vi, Nedis B.V. erklærer som producent, at produktet SPBT6100BK fra vores brand Nedis®, produceret i Kina, er blevet testet i overensstemmelse med alle relevante CE-standarder og regler, og at alle test er beståede. Dette indebærer også direktiv 2014/53/EU (radioudstørsdirektivet).

Den komplette overensstemmelseserklæring (og sikkerhedsdatabladet, hvis gældende) kan findes og downloades via:

nedis.dk/SPBT6100BK#support

Bluetooth® hangszórókészlet



További információért lásd a bővített online kézikönyvet: ned.is/spbt6100bk

Tervezett felhasználás

Ez a termék egy audiojelek Bluetooth®-on vagy audiokábelen keresztül közvetítésére szolgáló felszerelt Bluetooth®-kompatibilis sztereó hangszórópár.

Ez a termék kültéri és beltéri használatra egyaránt megfelel.

Ez a termék nem professzionális használatra készült.

A termék bármilyen módosítása befolyásolhatja a biztonságot, a jóállást és a megfelelő működést.

Fő alkatrészek (A kép)

- | | |
|---|------------------------|
| 1 Elsődleges hangszóró | 5 Tápkábel |
| 2 Másodlagos hangszóró | 6 Távvezérlő |
| 3 RCA-bemenetek | 7 3,5 mm-es audiokábel |
| 4 AUX-bemenet (csak az elsődleges hangszórón) | 8 RCA-kábel |
| | 9 Hangszórókábel |

A távirányító használata (B ábra)

- | | |
|------------------------|----------------------------|
| 1 Be-/kikapcsoló gomb | 7 EQ-gomb |
| 2 Némítás gomb | 8 Bass gomb |
| 3 Hangerő fel gomb | 9 Következő műsorszám gomb |
| 4 Előző műsorszám gomb | 10 Hangerő le gomb |
| 5 Indítás/szünet gomb | 11 Akkumulátorrekesz |
| 6 Üzem mód gomb | |

Tápellátás gomb B 1	A termék be- és kikapcsolása.
Némítás gomb B 2	A hangszórók elnémítása.
Hangerő fel gomb B 3	A hangerő növelése.
Előző műsorszám gomb B 4	Ugrás az előző műsorszámra.
Indítás/szünet gomb B 5	Az aktuális műsorszám indítása és szüneteltetése.
Üzem mód gomb B 6	A Bluetooth® és AUX üzemmódok közötti váltás.
EQ-gomb B 7	A hangprofilok végiglapozása; Flat, Jazz, Rock és Pop.
Bass gomb B 8	A mélyhangok hangerejének növelése dB-lel.
Következő műsorszám gomb B 9	Ugrás a következő műsorszámra.
Hangerő le gomb B 10	A hangerő csökkentése.
Akkumulátorrekesz B 11	

Biztonsági utasítások

A FIGYELMEZTETÉS

- Ügyeljen arra, hogy a termék telepítése vagy használata előtt figyelmesen elolvasta és megértette az ebben a dokumentumban található információkat. Tartsa meg a csomagolást és ezt a dokumentumot későbbi használatra.
- A terméket csak az ebben a dokumentumban leírt módon használja.
- Ne nyissa ki a terméket, mert nem tartalmaz felhasználó által javítható alkatrészeket.
- Ne használja a terméket, ha valamelyik része sérült vagy hibás. A sérült vagy meghibásodott terméket azonnal cserélje ki.
- Ha probléma merül fel, válassza le a terméket a hálózati csatlakozóaljzatról és más berendezésekről.
- Ne ejtse le a terméket és kerülje az ütődést.
- Ezt a terméket csak szakképzett technikus szervizelheti az áramütés kockázatának csökkentése érdekében.
- Ne tegye ki a terméket nagy vízmórnásnak vagy nedvességnek.
- Ne merítse vízbe a terméket.
- Ne tegye ki a terméket közvetlen napfénynek, nyílt lángnak vagy hőnek.
- A hosszú ideig tartó, nagy hangerőnek való kitettség hallásvesztést okozhat.

A hangszórók csatlakoztatása

Csatlakoztassa a hangszórókat az RCA-kábelrel **A 8** vagy a hangszórókábelrel **A 9**.

„A” lehetőség: RCA-kábel

1. Távolítsa el az RCA-bemeneteken **A 6** található gumisapkákat mindkét hangszóró esetében.

2. Dugja be az RCA-kábel **A 6** piros dugóit mindkét hangszóró piros RCA-bemenetébe **A 3**.



3. Dugja be az RCA-kábel **A 6** fekete dugóit mindkét hangszóró fekete RCA-bemenetébe **A 3**.

„B” lehetőség: Hangszórókábel

A vezetékek végének megtisztításához csavarja meg az ujjai között a szabadon hagyott huzalt. Győződjön meg róla, hogy a hangszórókábel **A 9** egyik vége sincs kirojtosodva.

1. A csatlakozók megmozdításához fordítsa az RCA-kábelek bemenetét **A 3** az óramutató járásával ellentétes irányba mindkét hangszórón.
2. Tekerje a hangszórókábel **A 9** végeit a két piros RCA-kábelbemenetnél **A 3** csatlakozójánál található alátétek közötti fém rész köré.
3. Tekerje a hangszórókábel **A 9** végeit a két fekete RCA-kábelbemenetnél **A 3** található alátétek közötti fém rész köré.
4. A hangszórókábel **A 9** csatlakozókhöz való rögzítéséhez fordítsa el az RCA-kábelbemeneteket **A 3** az óramutató járásával megegyező irányba mindkét hangszórón.

Akkumulátor behelyezése

- Nyissa ki az akkumulátorrekesz fedelét **B 11**.
- Helyezze be az elemeket.
-  Ehhez a termékhez kizárólag AAA méretű elemeket (nem tartozék) használjon.
-  A megfelelő elhelyezés érdekében vegye figyelembe az akkumulátoron található plusz (+) és mínusz (-) jeleket.
- Csukja be az akkumulátorrekeszt **B 11**.

A termék bekapcsolása

-  A termék bekapcsolása előtt csatlakoztassa egymáshoz a hangszórókat. Lásd a „Hangszórók csatlakoztatása” című bekezdést.
- Csatlakoztassa a tápkábel **A 5** egy hálózati csatlakozóaljzathoz.
 - A termék bekapcsolásához nyomja meg a tápellátás gombját **B 1**.
- A termék kikapcsolásához nyomja meg a tápellátás gombját **B 1**.

Csatlakoztatás Bluetooth®-on keresztül

- Nyomja meg az üzemmódválasztó gombot **B 6**. A hangszórók kiadják a „Bluetooth Mode, waiting for connection” hangjelzést.
- Kapcsolja be a Bluetooth® -t az audioforrásra, és párosítsa a termékkel (SPBT6100BK).
- Játsszon le zenét az audioforrásáról.

Csatlakoztatás az AUX-kábelen keresztül

- Dugja be a 3,5 mm-es audiókábel **A 7** az AUX bemenetbe **A 4**.
 - Dugja be a 3,5 mm-es audiókábel **A 7** másik végét az audiojel-forrásba.
 - Nyomja meg az üzemmódválasztó gombot **B 6**. A hangszórók kiadják a „Audio input mode” hangjelzést.
 - Játsszon le zenét az audioforrásáról.
-  A Bluetooth® kikapcsol, ha egyéb audioforrást használ.

Ártalmatlanítás



A terméket elkülönítve, a megfelelő gyűjtőhelyeken kell leselejtezni. Ne dobja ki a készüléket a háztartási hulladék közé.

További információért lépjen kapcsolatba a forgalmazóval, vagy a hulladékkezelésért felelős helyi hatósággal.

Megfelelőségi nyilatkozat

A gyártó Nedis B.V. nevében kijelentjük, hogy a Nedis® márkájú, Kinában gyártott SPBT6100BK terméket az összes vonatkozó CE szabvány és előírás szerint bevizsgáltuk, és a termék minden vizsgálaton sikeresen megfelelt. Ez magában foglalja – nem kizárólagos jellel – a rádióberendezésekről szóló 2014/53/EU irányelvet.

A teljes megfelelőségi nyilatkozat (és ha van, akkor a biztonsági adatlap) a:

nedis.hu/SPBT6100BK#support



Więcej informacji znajdziesz w rozszerzonej instrukcji obsługi online: nedis.hu/spbt6100bk

Przeznaczenie

Ten produkt to para stereofonicznych głośników Bluetooth® przeznaczonych do strumieniowego przesyłania dźwięku z urządzenia multimedialnego za pośrednictwem Bluetooth® lub kabla audio.

Produkt jest przeznaczony do użytku w pomieszczeniach i na zewnątrz.

Produkt nie jest przeznaczony do profesjonalnego użytku.

Wszelkie modyfikacje produktu mogą mieć wpływ na bezpieczeństwo, gwarancję i działanie.

Główne części (ilustracja A)

- | | |
|---|-----------------------------|
| 1 Głośnik główny | 5 Przewód zasilający |
| 2 Drugi głośnik | 6 Pilot |
| 3 Wejścia RCA | 7 Kabel audio 3,5 mm |
| 4 Wejście AUX (tylko głośnik główny) | 8 Kabel RCA |
| | 9 Kabel głośnikowy |

Używanie pilota (rysunek B)

- | | |
|--|---|
| 1 Włącznik zasilania | 6 Przycisk trybu |
| 2 Przycisk wyciszenia | 7 Przycisk korektora |
| 3 Przycisk zwiększenia głośności | 8 Przycisk podbicia basów |
| 4 Przycisk wyboru poprzedniego utworu | 9 Przycisk wyboru kolejnego utworu |
| 5 Przycisk Uruchom/Wstrzymaj | 10 Przycisk zmniejszenia głośności |
| | 11 Komora baterii |

Przycisk zasilania B 1	Włączanie i wyłączanie produktu.
Przycisk wyciszenia B 2	Wyciszenie głośników.
Przycisk zwiększenia głośności B 3	Zwiększanie poziomu głośności.
Przycisk wyboru poprzedniego utworu B 4	Przejdź do następnego utworu.
Przycisk Uruchom/Wstrzymaj B 5	Rozpoczęcie i wstrzymanie odtwarzania bieżącego utworu.
Przycisk trybu B 6	Przełączanie między trybem Bluetooth® i AUX.
Przycisk korektora B 7	Przełączanie między profilami audio: Flat, Jazz, Rock i Pop.
Przycisk podbicia basów B 8	Zwiększanie poziomu niskich tonów o dB.
Przycisk wyboru kolejnego utworu B 9	Przejdź do następnego utworu.
Przycisk zmniejszenia głośności B 10	Zmniejszanie poziomu głośności.
Komora baterii B 11	

Instrukcje bezpieczeństwa

OSTRZEŻENIE

- Przed zainstalowaniem lub użyciem produktu należy upewnić się, że instrukcje zawarte w niniejszym dokumencie zostały w pełni przeczytane i zrozumiane. Opakowanie oraz niniejszy dokument należy zachować na przyszłość.
- Produktu należy używać wyłącznie w sposób opisany w niniejszym dokumencie.
- Nie otwieraj produktu - w środku nie ma części, które mogą być serwisowane przez użytkownika.
- Nie używaj produktu, jeśli jakakolwiek jego część jest zniszczona lub uszkodzona. Natychmiast wymień uszkodzony lub wadliwy produkt.
- Jeśli wystąpią problemy, odłącz produkt od źródła zasilania i innych urządzeń.
- Nie upuszczaj produktu i unikaj uderzenia go.
- Ten produkt może być serwisowany wyłącznie przez wykwalifikowanego serwisanta, aby zmniejszyć ryzyko porażenia prądem elektrycznym.
- Nie narażaj produktu na działanie wody pod wysokim ciśnieniem lub wilgoci.
- Nie zanurzaj produktu w wodzie.
- Nie wystawiaj urządzenia na bezpośrednie działanie promieni słonecznych, otwartego ognia lub ciepła.
- Długie narażenie na głośne dźwięki może powodować utratę słuchu.

Podłączanie głośników

Podłącz głośniki za pomocą kabla RCA **A 3** lub kabla głośnikowego **A 9**.

Opcja A: Kabel RCA

1. Zdejmij gumowe zaślepki z wejść RCA **A 3** na obu głośnikach.
2. Podłącz czerwone wtyki kabla RCA **A 3** do czerwonych wejść kabla RCA **A 3** w obu głośnikach.
3. Podłącz czarne wtyczki kabla RCA **A 3** do czarnych złączy wejściowych kabla RCA **A 3** w obu głośnikach.

Opcja B: Kabel głośnikowy

- Przekręć odsłonięty drut między palcami, aby wyrównać jego końcówki. Upewnij się, że końce kabla głośnikowego **A 9** nie są postrzępione.
1. Obróć wejścia kabli RCA **A 3** w obu głośnikach lewoskrętnie, aby poluzować złącza.
 2. Nawiń odsłonięte końcówki kabla głośnikowego **A 9** wokół metalowej części pomiędzy podkładkami obu czerwonych złączy wejściowych kabla RCA **A 3**.
 3. Owiń odsłonięte końcówki kabla głośnikowego **A 9** wokół metalowej części między podkładkami obu czarnych złączy wejściowych kabla RCA **A 3**.
 4. Obróć wejścia kabli RCA **A 3** w obu głośnikach prawoskrętnie, aby zamocować kabel głośnikowy **A 9** do złączy.

Wkładanie baterii

1. Otwórz komorę baterii **B 11**.
2. Włóż baterie.

 Do tego produktu używaj wyłącznie baterii AAA (brak w zestawie).

 Przestrzegaj oznaczeń plus (+) i minus (-) na baterii i produkcie, aby zapewnić prawidłowe działanie baterii.

3. Zamknij komorę baterii **B 11**.

Włączanie produktu

 Połącz głośniki przed włączeniem produktu. Sprawdź akapit „Podłączanie głośników”.

1. Podłącz przewód zasilający **A 5** do gniazdka.
2. Naciśnij przycisk zasilania **B 1**, aby włączyć produkt.

Naciśnij przycisk zasilania **B 1**, aby wyłączyć produkt.

Łączenie przez Bluetooth®

1. Naciśnij przycisk trybu **B 6**. Głośniki wyemitują alert głosowy „Bluetooth Mode, waiting for connection”.
2. Aktywuj Bluetooth® w źródle audio i połącz się z produktem (SPBT6100BK).
3. Odtwarzaj muzykę z własnego źródła dźwięku.

Podłączanie za pomocą kabla AUX

1. Podłącz kabel audio 3,5 mm **A 7** do wejścia AUX **A 4**.
 2. Podłącz drugą końcówkę kabla audio 3,5 mm **A 7** do źródła dźwięku.
 3. Naciśnij przycisk trybu **B 6**. Głośniki wyemitują komunikat głosowy „Audio input mode”.
 4. Odtwarzaj muzykę z własnego źródła dźwięku.
-  Tryb Bluetooth® zostaje wyłączony, gdy korzystasz z innego źródła dźwięku.

Utylizacja



Produkt jest przeznaczony do oddzielnej zbiórki w odpowiednim punkcie odbioru. Nie należy pozbywać się produktu razem z odpadami gospodarstwa domowego.

Aby uzyskać więcej informacji, należy skontaktować się ze sprzedawcą lub lokalnym urzędem odpowiedzialnym za gospodarkę odpadami.

Deklaracja zgodności

Niniejszym firma Nedis B.V. deklaruje jako producent, że produkt SPBT6100BK naszej marki Nedis®, produkowany w Chinach, został przetestowany zgodnie ze wszystkimi odpowiednimi normami i przepisami WE oraz że we wszystkich testach uzyskał on pozytywny rezultat. Obejmuje to, ale nie ogranicza się do rozporządzenia RED 2014/53/UE.

Pełną deklarację zgodności (oraz kartę danych bezpieczeństwa, jeśli dotyczy) można znaleźć i pobrać tutaj:

nedis.pl/SPBT6100BK#support

EL

Οδηγός γρήγορης εκκίνησης

Bluetooth® Σετ Ηχείων

SPBT6100BK



Για περισσότερες πληροφορίες δείτε το εκτενές online εγχειρίδιο: nedis.pl/sbpt6100bk

Προοριζόμενη χρήση

Αυτό το προϊόν είναι ένα ζευγάρι ηχείων stereo Bluetooth® για την αναπαραγωγή ήχου από τη συσκευή πολυμέσων σας μέσω Bluetooth® ή ενός καλωδίου ήχου.

Το προϊόν προορίζεται για εσωτερική και εξωτερική χρήση.

Το προϊόν δεν προορίζεται για επαγγελματική χρήση.

Οποιαδήποτε τροποποίηση του προϊόντος μπορεί να έχει επιπτώσεις στην ασφάλεια, την εγγύηση και τη σωστή λειτουργία.

Κύρια μέρη (εικόνα Α)

- | | |
|----------------------------------|-----------------------|
| 1 Κύριο ηχείο | 5 Καλώδιο ρεύματος |
| 2 Δευτερεύων ηχείο | 6 Τηλεχειριστήριο |
| 3 Εισοδοί RCA | 7 3.5 mm καλώδιο ήχου |
| 4 Εισόδος AUX (μόνο κύριο ηχείο) | 8 Καλώδιο RCA |
| | 9 Καλώδιο ηχείου |

Το τηλεχειριστήριο (εικόνα Β)

- | | |
|-----------------------------|------------------------------|
| 1 Κομπι ισχύος | 6 Κομπι λειτουργίας |
| 2 Κομπι αθόρυβο | 7 Κομπι EQ |
| 3 Κομπι αύξηση έντασης ήχου | 8 Κομπι μπάσου |
| 4 Κομπι προηγούμενο κομμάτι | 9 Κομπι επόμενο κομμάτι |
| 5 Κομπι έναρξη/παύση | 10 Κομπι μείωση έντασης ήχου |
| | 11 Θήκη μπαταριών |

Κομπι λειτουργίας B 1	Ενεργοποίηση και απενεργοποίηση του προϊόντος.
Κομπι αθόρυβο B 2	Σίγαση των ηχείων.
Κομπι αύξηση έντασης ήχου B 3	Αυξάνει τη ένταση ήχου.
Κομπι προηγούμενο κομμάτι B 4	Μεταπήδηση στο προηγούμενο κομμάτι.
Κομπι έναρξη/παύση B 5	Έναρξη και παύση του τρέχοντος κομματιού.
Κομπι λειτουργίας B 6	Αλλαγή ανάμεσα σε κατάσταση Bluetooth® και AUX.
Κομπι EQ B 7	Αλλαγή ανάμεσα στα προφίλ ήχου: Flat, Jazz, Rock και Pop.
Κομπι μπάσου B 8	Αύξηση του μπάσου ανά dB.
Κομπι επόμενο κομμάτι B 9	Μεταπήδηση στο επόμενο κομμάτι.
Κομπι μείωση έντασης ήχου B 10	Μείωση της έντασης ήχου.
Θήκη μπαταριών B 11	

Οδηγίες ασφάλειας

Α ΠΡΟΕΙΔΟΠΟΙΗΣΗ

- Βεβαιωθείτε ότι έχετε διαβάσει και κατανοήσει αυτές τις οδηγίες πριν εγκαταστήσετε ή χρησιμοποιήσετε το προϊόν. Κρατήστε τη συσκευασία και το κείμενο για μελλοντική αναφορά.
- Χρησιμοποιείτε το προϊόν μόνο σύμφωνα με αυτό το έγγραφο.
- Μην ανοίγετε το προϊόν, δεν υπάρχουν χρήσιμα μέρη για τον χρήστη στο εσωτερικό.
- Μην χρησιμοποιείτε το προϊόν εάν οποιοδήποτε τμήμα του έχει ζημιιά ή ελάττωμα. Αντικαταστήστε αμέσως ένα χαλασμένο ή ελαττωματικό προϊόν.
- Αποσυνδέστε το προϊόν από το ρεύμα όπως και άλλες συσκευές αν προκύψει κάποιο πρόβλημα.
- Μην ρίχνετε κάτω το προϊόν και αποφεύγετε τα τραντάγματα.
- Για να μειώσετε τον κίνδυνο ηλεκτροπληξίας, η συντήρηση του προϊόντος πρέπει να πραγματοποιείται μόνο από εξουσιοδοτημένο τεχνικό συντήρησης.
- Μην εκθέτετε το προϊόν σε υψηλή πίεση νερού ή υγρασίας.
- Μην βυθίζετε το προϊόν στο νερό.
- Μην εκθέτετε το προϊόν σε άμεσο ηλιακό φως, γυμνές φλόγες ή θερμοκρασιακά στοιχεία.
- Η παρατεταμένη έκθεση σε υψηλή ένταση ήχου μπορεί να προκαλέσει απώλεια ακοής.

Σύνδεση των ηχείων

Συνδέστε τα ηχεία με το καλώδιο RCA **A 8** ή το καλώδιο ηχείου **A 9**.

Επιλογή A: Καλώδιο RCA

- Απομακρύνετε τις λαστιχένιες ταινίες από τις εισόδους RCA **A 3** και στα δύο ηχεία.
- Συνδέστε τα κόκκινα βύσματα του καλωδίου RCA **A 3** στις εισόδους του κόκκινου καλωδίου RCA **A 3** και στα δύο ηχεία.
- Συνδέστε τα λευκά βύσματα του καλωδίου RCA **A 3** στις εισόδους του μαύρου καλωδίου RCA **A 3** και στα δύο ηχεία.

Επιλογή Β: Καλώδιο ηχείου

Στριψτε το καλώδιο που περισεύει με τα δάχτυλά σας για να καθαρίσετε τις άκρες. Βεβαιωθείτε ότι καμία άκρη του καλωδίου ηχείου **A 9** δεν ξεφτίζει.

1. Μετατρέψτε τα καλώδια εισόδου RCA **A 3** και στα δύο ηχεία δεξιόστροφα για να χαλαρώσουν οι ακροδέκτες.
2. Τυλίξτε τις άκρες που περισσεύουν του καλωδίου ηχείου **A 9** γύρω από μεταλλικό τμήμα ανάμεσα στις ροδέλες και στους δυο ακροδέκτες εισόδου του κόκκινου καλωδίου RCA **A 3**.
3. Τυλίξτε τις μεταλλικές άκρες του καλωδίου ηχείου **A 9** γύρω από μεταλλικό τμήμα ανάμεσα στις ροδέλες και στους ακροδέκτες εισόδου του μαύρου καλωδίου RCA **A 3**.
4. Γυρίστε τις εισόδους καλωδίου RCA **A 3** και στα δύο ηχεία δεξιόστροφα για να ασφαλίσετε το καλώδιο ηχείου **A 9** στους ακροδέκτες.

Τοποθέτηση μπαταριών

1. Ανοίξτε τη θήκη μπαταριών **B 11**.
2. Τοποθετήστε τις μπαταρίες.

A Να χρησιμοποιείτε μόνο μπαταρίες AAA (δεν περιλαμβάνονται) για αυτό το προϊόν.

A Παρατηρήστε τις ενδείξεις συν (+) και μείον (-) πάνω στην μπαταρία και το προϊόν και διασφαλίστε τη σωστή τοποθέτηση.

3. Κλείστε τη θήκη μπαταριών **B 11**.

Ενεργοποίηση του προϊόντος

A Συνδέστε τα ηχεία μεταξύ τους προτού ενεργοποιήσετε το προϊόν. Δείτε την παράγραφο «Σύνδεση των ηχείων».

1. Συνδέστε το καλώδιο ρεύματος **A 5** στην πρίζα.
2. Πατήστε το κουμπί λειτουργίας **B 1** για να ενεργοποιήσετε το προϊόν.

Πατήστε το κουμπί ισχύος **B 1** για να απενεργοποιήσετε το προϊόν.

Σύνδεση μέσω Bluetooth®

1. Πατήστε το κουμπί λειτουργίας **B 2**. Τα ηχεία εκπέμπουν μια φωνητική ειδοποίηση «Λειτουργία Bluetooth, σε αναμονή για σύνδεση».
2. Ενεργοποιήστε τη λειτουργία Bluetooth® στην πηγή ήχου και κάντε σύνδεση με το προϊόν (SPBT6100BK).
3. Αναπαραγωγή μουσικής από τη συσκευή ήχου σας.

Σύνδεση μέσω καλωδίου AUX

1. Συνδέστε το 3.5 mm καλώδιο ήχου **A 7** στην είσοδο AUX **A 4**.
 2. Συνδέστε την άλλη άκρη του καλωδίου ήχου 3.5 χιλ **A 7** μέσα στη συσκευή ήχου σας.
 3. Πατήστε το κουμπί λειτουργίας **B 6**. Τα ηχεία εκπέμπουν τη φωνητική ειδοποίηση «Λειτουργία είσοδος ήχου».
 4. Αναπαραγωγή μουσικής από τη συσκευή ήχου σας.
- i** Το Bluetooth® απενεργοποιείται όταν χρησιμοποιείται μια διαφορετική πηγή ήχου.

Απόρριψη



Το προϊόν προορίζεται για ξεχωριστή συλλογή σε κατάλληλο σημείο συλλογής. Μην απορριπτετε το προϊόν μαζί με τα οικιακά απόβλητα. Για περισσότερες πληροφορίες επικοινωνήστε με τον αντιπρόσωπό σας ή τις τοπικές αρχές διαχείρισης αποβλήτων.

Δήλωση συμμόρφωσης

Εμείς, η Nedis B.V. δηλώνουμε ως κατασκευαστής ότι το προϊόν SPBT6100BK από τη μάρκα μας Nedis®, το οποίο κατασκευάζεται στην Κίνα, έχει ελεγχθεί σύμφωνα με όλα τα σχετικά πρότυπα και κανονισμούς της ΕΚ και ότι όλοι οι έλεγχοι έχει ολοκληρωθεί με επιτυχία. Η δήλωση συμμόρφωσης περιλαμβάνει αλλά δεν περιορίζεται στον κανονισμό RED 2014/53/EU.

Το πλήρες κείμενο της δήλωσης συμμόρφωσης (και το δελτίο ασφαλεία όπου ισχύει) υπάρχει και είναι διαθέσιμο προς λήψη στο: nedis.gr/SPBT6100BK#support

SK

Rýchly návod

Reproduktorová sústava s funkciou Bluetooth®

SPBT6100BK



Viac informácií nájdete v rozšírenom návode online: nedis.is/spbt6100bk

Určené použitie

Tento výrobok je pár stereofónnych reproduktorov s funkciou Bluetooth® určených na prenos zvuku z vášho mediálneho zariadenia prostredníctvom funkcie Bluetooth® alebo zvukového kábla.

Tento výrobok je určený na použitie vo vnútornom a vonkajšom prostredí.

Tento výrobok nie je určený na profesionálne použitie.

Každá zmena výrobku môže mať následky na bezpečnosť, záruku a správne fungovanie.

Hlavné časti (obrázok A)

- | | |
|--------------------------------------|------------------------|
| 1 Hlavný reproduktor | 5 Napájací kábel |
| 2 Druhý reproduktor | 6 Diaľkový ovládač |
| 3 Vstupy RCA | 7 3,5 mm zvukový kábel |
| 4 Vstup AUX (len hlavný reproduktor) | 8 Kábel RCA |
| | 9 Kábel reproduktorov |

Používanie diaľkového ovládača (obrázok B)

- | | |
|------------------------------------|---------------------------------|
| 1 Vypínač | 6 Tlačidlo režimu |
| 2 Tlačidlo stlmenia zvuku | 7 Tlačidlo EQ |
| 3 Tlačidlo zvýšenia hlasitosti | 8 Tlačidlo basu |
| 4 Tlačidlo predchádzajúcej skladby | 9 Tlačidlo nasledujúcej skladby |
| 5 Tlačidlo spustenia/pozastavenia | 10 Tlačidlo zníženia hlasitosti |
| | 11 Priestor pre batérie |

Tlačidlo napájania B 1	Zapnutie a vypnutie výrobu.
Tlačidlo stlmenia zvuku B 2	Stlmenie zvuku reproduktorov.
Tlačidlo zvýšenia hlasitosti B 3	Zvýšenie hlasitosti.
Tlačidlo predchádzajúcej skladby B 4	Preskočenie na predchádzajúcu skladbu.
Tlačidlo spustenia/ pozastavenia B 5	Spustenie a pozastavenie aktuálnej skladby.
Tlačidlo režimu B 6	Prepínanie medzi Bluetooth® a režimom AUX.
Tlačidlo EQ B 7	Cyklické prechádzanie cez zvukové profily; Flat, Jazz, Rock a Pop.
Tlačidlo basu B 8	Zvýšenie hlbokých tónov o dB.
Tlačidlo nasledujúcej skladby B 9	Preskočenie na nasledujúcu skladbu.
Tlačidlo zníženia hlasitosti B 10	Zvýšenie hlasitosti.
Priestor pre batérie B 11	

Bezpečnostné pokyny

VAROVANIE

- Pred inštaláciou alebo použitím výrobu si nezabudnite prečítať a pochopiť všetky pokyny v tomto dokumente. Uchovajte obal a tento dokument pre potreby v budúcnosti.
- Výrobok používajte len podľa opisu v tomto dokumente.
- Výrobok neotvárajte, neobsahuje vnútri žiadne časti, ktoré by mohol používateľ opraviť.
- Výrobok nepoužívajte, ak je jeho časť poškodená alebo chýbna. Poškodený alebo chýbný výrobok okamžite vymeňte.
- Ak sa vyskytnú problémy, výrobok odpojte od zdroja napájania a iného zariadenia.
- Dávajte pozor, aby vám výrobok nepadol a zabráňte nárazom.
- Servis tohto výrobu môže vykonávať len kvalifikovaný technik, aby sa znížilo nebezpečenstvo poranenia elektrickým prúdom.
- Výrobok nevystavujte pôsobeniu vody pod vysokým tlakom ani vlhkosti.
- Výrobok nenamáčajte do vody.
- Výrobok nevystavujte priamemu slnečnému svetlu, otvorenému ohňu a vysokej teplote.
- Dlhodobé pôsobenie vysokej hlasitosti môže spôsobiť stratu sluchu.

Pripojenie reproduktorov

Reproduktory pripojte pomocou kábla RCA **A 8** alebo kábla reproduktorov **A 9**.

Voliteľná možnosť A: Kábel RCA

1. Odstráňte gumené uzávery vo vstupov RCA **A 8** na oboch reproduktoroch.
2. Pripojte červené zástrčky kábla RCA **A 8** k červeným vstupom kábla RCA **A 3** na oboch reproduktoroch.
3. Pripojte čierne zástrčky kábla RCA **A 8** k čiernym vstupom kábla RCA **A 3** na oboch reproduktoroch.

Voliteľná možnosť B: Kábel reproduktorov

Skrútte odhalený drôt medzi prstami na zarovnanie koncov. Uistite sa, že žiadne konce kábla reproduktorov **A 9** nie sú rozstrapkané.

1. Otočením vstupov kábla RCA **A 3** na oboch reproduktoroch proti smeru hodinových ručičiek povolte konektory.
2. Oviňte odhalené konce kábla reproduktorov **A 9** okolo kovovej časti medzi podložkami oboch červených vstupných konektorov kábla RCA **A 3**.
3. Oviňte odhalené konce kábla reproduktorov **A 9** okolo kovovej časti medzi podložkami oboch čiernych vstupov kábla RCA **A 3**.
4. Otočením vstupov kábla RCA **A 3** na oboch reproduktoroch v smere hodinových ručičiek pripievajte kábel reproduktorov **A 9** ku konektorom.

Umiestnenie batérií

1. Otvorte priestor pre batérie **B 11**.

2. Umiestnite batérie.

A Pre tento výrobok používajte len batérie veľkosti AAA (nie sú súčasťou dodávky).

A Všimnite si značky plus (+) a minus (-) na batérii a výrobku a dbajte na správne umiestnenie.

3. Zatvorte priestor pre batérie **B 11**.

Zapnutie výrobu

A Pred zapnutím výrobu pripojte navzájom reproduktory.

Pozrite si odsek „Pripojenie reproduktorov“.

1. Napájací kábel **A 5** pripojte k napájacej elektrickej zásuvke.
2. Stlačením tlačidla napájania **B 1** zapnite výrobok.

Stlačením tlačidla napájania **B 1** vypnete výrobok.

Pripojenie prostredníctvom Bluetooth®

1. Stlačte tlačidlo režimu **B 6**. Z reproduktorov sa ozve hlasové upozornenie „Bluetooth Mode, waiting for connection“ (Režim Bluetooth, čaká sa na pripojenie).
2. Aktivujte Bluetooth® na zdroji zvuku a pripojte ho k výrobku (SPBT6100BK).
3. Prehrávajte hudbu zo zdroja zvuku.

Pripojenie prostredníctvom kábla AUX

1. Pripojte zvukový kábel s 3,5 mm konektorom **A 7** k vstupu AUX **A 4**.
 2. Druhý koniec 3,5 mm zvukového kábla **A 7** pripojte k zdroju zvuku.
 3. Stlačte tlačidlo režimu **B 6**. Z reproduktorov sa ozve hlasové upozornenie „Audio input mode“ (Režim vstupu zvukového signálu).
 4. Prehrávajte hudbu zo zdroja zvuku.
- i** Funkcia Bluetooth® sa deaktivuje, keď použijete iný zdroj zvuku.

Likvidácia



Tento výrobok je určený na separovaný zber na vhodnom zbernom mieste. Výrobok nelikvidujte spolu s komunálnym odpadom. Ďalšie informácie získate od predajcu alebo miestneho úradu zodpovedného za nakladanie s odpadmi.

Vyhlasenie o zhode

Spoločnosť Nedis B.V. ako výrobca vyhlasuje, že výrobok SPBT6100BK našej značky Nedis®, vyrobený v Číne, bol preskúšaný podľa všetkých príslušných noriem a smerníc CE a že všetky skúšky boli úspešne. Medzi ne okrem iného patrí smernica RED 2014/53/EÚ.

Úplné znenie Vyhlasenia o zhode (a prípadnú kartu bezpečnostných údajov) môžete nájsť a stiahnuť na: nedis.sk/SPBT6100BK#support

CS Rychlý návod

Sada reproduktorů Bluetooth®

SPBT6100BK



Více informací najdete v rozšířené příručce online: nedis.sk/spbt6100bk

Zamýšlené použitie

Tento výrobek je pár stereo reproduktorů Bluetooth® určených k přehrávání zvukové stopy z vašeho mediálního zařízení prostřednictvím funkce Bluetooth® nebo audiokabelu. Tento výrobek je určen k použití ve vnitřních i vnějších prostorách. Tento výrobek není určen k profesionálnímu použití. Jakékoli úpravy výrobku mohou ovlivnit jeho bezpečnost, záruku a správné fungování.

Hlavní části (obrázek A)

- | | |
|--|------------------------|
| 1 Hlavní reproduktor | 5 Napájecí kabel |
| 2 Druhý reproduktor | 6 Dálkové ovládání |
| 3 Vstupy RCA | 7 Audiokabel 3,5 mm |
| 4 Vstup AUX (pouze hlavní reproduktor) | 8 Kabel RCA |
| | 9 Reproduktorový kabel |

Použití dálkového ovládání (obrázek B)

- | | |
|-------------------------------|--------------------------------|
| 1 Tlačítko zapnutí/vypnutí | 7 Tlačítko ekvalizér |
| 2 Tlačítko ztišení | 8 Tlačítko Bass |
| 3 Tlačítko zvýšení hlasitosti | 9 Tlačítko následující skladba |
| 4 Tlačítko předchozí skladba | 10 Tlačítko snížení hlasitosti |
| 5 Tlačítko spustit/pauza | 11 Prostor pro baterie |
| 6 Tlačítko režimu | |

Tlačítko zapnutí / vypnutí B 1	Zapínání nebo vypínání výrobku.
Tlačítko ztišení B 2	Ztišení reproduktorů.
Tlačítko zvýšení hlasitosti B 3	Zvýšení hlasitosti.
Tlačítko předchozí skladba B 4	Přeskočení na předchozí skladbu.
Tlačítko spustit/pauza B 5	Spuštění a pozastavení aktuální skladby.
Tlačítko režimu B 6	Přepínání mezi režimy Bluetooth® a AUX.
Tlačítko ekvalizér B 7	Přepínání mezi audio profily: Flat, Jazz, Rock a Pop.
Tlačítko Bass B 8	Zvyšuje basy o dB.
Tlačítko následující skladba B 9	Přeskočení na další skladbu.
Tlačítko snížení hlasitosti B 10	Snížení hlasitosti.
Prostor pro baterie B 11	

Bezpečnostní pokyny

VAROVÁNÍ

- Před instalací či používáním výrobku si nejprve kompletně přečtete pokyny obsažené v tomto dokumentu a ujistíte se, že jim rozumíte. Tento dokument a balení uschovejte pro případné budoucí použití.
- Výrobek používejte pouze tak, jak je popsáno v tomto dokumentu.
- Výrobek nikdy neotvírejte, neobsahuje žádné uživatelem opravitelné části.
- Výrobek nepoužívejte, pokud je jakákoliv část poškozená nebo vadná. Poškozený nebo vadný výrobek okamžitě vyměňte.
- Dojde-li k jakémukoli problému, odpojte výrobek ze sítě a od jiných zařízení.
- Zabraňte pádu výrobku a chraňte jej před nárazy.
- Servisní zásahy na tomto výrobku smí provádět pouze kvalifikovaný technik údržby, sníží se tak riziko úrazu elektrickým proudem.
- Nevystavujte výrobek působení vysokotlaké vody ani vlhkosti.
- Neponořujte výrobek do vody.
- Nevystavujte výrobek přímému slunečnímu záření, otevřenému ohni či vysokým teplotám.
- Dlouhé vystavení vysokým úrovním hlasitosti může způsobit ztrátu sluchu.

Zapojení reproduktorů

Připojte reproduktory pomocí kabelu RCA **A 8** nebo reproduktorového kabelu **A 9**.

Možnost A: Kabel RCA

1. Odstraňte pryžové krytky ze vstupů RCA **A 8** na obou reproduktorech.
2. Zapojte červené zástrčky kabelu RCA **A 8** do červených vstupů RCA **A 8** na obou reproduktorech.
3. Zapojte černé zástrčky kabelu RCA **A 8** do černých vstupů RCA **A 8** na obou reproduktorech.

Možnost B: Reproduktorový kabel

Zakrtnete odhalený vodič mezi prsty tak, aby se začistily jeho konce. Ujistěte se, že konce reproduktorového kabelu **A 5** nejsou roztrženy.

1. Otočením vstupů RCA **A 3** na obou reproduktorech proti směru hodinových ručiček povolte konektory.
2. Zamotejte odhalené konce reproduktorového kabelu **A 9** okolo kovových částí mezi podložkami obou červených vstupních RCA **A 3** konektorů.
3. Zamotejte odhalené konce reproduktorového kabelu **A 9** okolo kovových částí mezi podložkami obou černých vstupů RCA **A 3**.
4. Otočením vstupů RCA **A 3** na obou reproduktorech ve směru hodinových ručiček zajistěte reproduktorový kabel **A 9** v konektorech.

Vložení baterií

1. Otevřete prostor pro baterie **B 11**.
2. Vložte baterie.

A Do tohoto výrobku používejte pouze baterie AAA (nejsou součástí).

A Dodržte označení kladného (+) a záporného (-) pólu na baterii a ve výrobku a zajistěte správné vložení baterie.

3. Zavřete prostor pro baterie **B 11**.

Zapnutí výrobku

A Před zapnutím výrobku propojte reproduktory k sobě navzájem. Viz část „Zapojení reproduktorů“.

1. Zapojte napájecí kabel **A 5** do stěnové zásuvky.
2. Stiskem tlačítka zapnutí/vypnutí **B 1** výrobek zapnete. Stiskem tlačítka zapnutí/vypnutí **B 1** výrobek vypnete.

Připojení prostřednictvím funkce Bluetooth®

1. Stiskněte tlačítko režimu **B 6**. Z reproduktoru se ozve hlasová výstraha „Bluetooth Mode, waiting for connection“.
2. Aktivujte ve svém zvukovém zdroji funkci Bluetooth® a spojte jej s výrobkem (SPBT6100BK).
3. Přehrajte hudbu ze svého zvukového zdroje.

Připojení prostřednictvím kabelu AUX

1. Zapojte audiokabel s konektorem 3,5 mm **A 7** do vstupu AUX **A 4**.
 2. Druhý konec kabelu s konektorem 3,5 mm **A 7** zapojte do svého zvukového zdroje.
 3. Stiskněte tlačítko režimu **B 6**. Z reproduktoru se ozve hlasová výstraha „Audio input mode“.
 4. Přehrajte hudbu ze svého zvukového zdroje.
- i** Když použijete jiné zvukové zařízení, Bluetooth® se deaktivuje.

Likvidace



Likvidaci tohoto produktu provádějte v příslušné sběrně. Nevyhazujte tento výrobek s komunálním odpadem.

Pro více informací se obraťte na prodejce nebo místní orgány odpovědné za nakládání s odpady.

Prohlášení o shodě

Společnost Nedis B.V. coby výrobce prohlašuje, že výrobek SPBT6100BK značky Nedis®, vyrobený v Číně, byl přezkoušen v souladu se všemi relevantními normami a nařízeními EK a že všemi zkouškami úspěšně prošel. Patří sem mimo jiné také nařízení RED 2014/53/EU.

Kompletní prohlášení o shodě (a případně bezpečnostní list) můžete najít a stáhnout na adrese:
nedis.cz/SPBT6100BK#support

RO Ghid rapid de inițiere

Set de difuzoare cu Bluetooth®

SPBT6100BK



Pentru informații suplimentare, consultați manualul extins, disponibil online: nedis.is/sbpt6100bk

Utilizare preconizată

Acest produs este o pereche de difuzoare stereo Bluetooth® proiectat pentru transmiterea semnalului audio de la un dispozitiv media prin Bluetooth® sau printr-un cablu audio.

Acest produs este destinat pentru utilizare în interior și în exterior. Produsul nu este destinat utilizării profesionale.

Orice modificare a produsului poate avea consecințe pentru siguranța, garanția și funcționarea corectă a produsului.

Piese principale (imagine A)

- | | |
|---|----------------------|
| 1 Difuzor principal | 5 Cablu electric |
| 2 Difuzor secundar | 6 Telecomandă |
| 3 Intrări RCA | 7 3,5 mm cablu audio |
| 4 Intrare AUX (doar pentru difuzorul principal) | 8 Cablu RCA |
| | 9 Cablu difuzor |

Cu ajutorul telecomenzii (imagine B)

- | | |
|--------------------------|-------------------------|
| 1 Buton Power | 7 Buton EQ |
| 2 Buton anulare sonor | 8 Buton Bass |
| 3 Buton creșterea volum | 9 Buton piesa următoare |
| 4 Buton piesa anterioară | 10 Buton scăderea volum |
| 5 Buton pornire/pauză | 11 Compartiment baterie |
| 6 Buton pentru mod | |

Buton de pornire B 1	Pornirea sau oprirea produsului.
Buton anulare sonor B 2	Trecerea difuzoarelor pe mut.
Buton creștere volum B 3	Creșterea volumului.
Buton piesa anterioară B 4	Trecere la piesa anterioară.
Buton pornire/pauză B 5	Lansarea și oprirea piesei curente.
Buton pentru mod B 6	Comutare între modulurile Bluetooth® și AUX.
Buton EQ B 7	Comutare între profilurile audio; Flat, Jazz, Rock și Pop.
Buton Bass B 8	Creșterea basului cu dB.
Buton piesa următoare B 9	Salt la piesa următoare.
Buton scădere volum B 10	Scăderea volumului.
Compartiment baterie B 11	

Instrucțiuni de siguranță

⚠️ AVERTISMENT

- Asigurați-vă că ați citit complet și că ați înțeles instrucțiunile din acest document înainte de a instala sau utiliza produsul. Păstrați ambalajul și acest document pentru a le consulta ulterior.
- Folosiți produsul exclusiv conform descrierii din acest document.
- Nu desfaceți produsul, înăuntru nu există nicio piesă reparabilă de către utilizator.
- Nu folosiți produsul dacă o piesă este deteriorată sau defectă. Înlocuiți imediat produsul deteriorat sau defect.
- Deconectați produsul de la sursa electrică și de la alte echipamente în cazul în care apar probleme.
- Nu lăsați produsul să cadă și evitați ciocnirile elastice.
- Service-ul asupra acestui produs poate fi realizat doar de către un tehnician calificat pentru întreținere, pentru a reduce riscul de electrocutare.
- Nu expuneți produsul la presiune mare, apă sau umezeală.
- Nu scufundați produsul în apă.
- Nu expuneți produsul la lumina directă a soarelui, foc deschis sau surse de căldură.
- Expunerea de durată la volume ridicate poate produce pierderea auzului.

Conectarea difuzoarelor

Conectați difuzoarele cu cablu RCA **A 8** sau cablul difuzorului **A 9**.

Opțiunea A: Cablu RCA

- Scoteți protecțiile de cauciuc de pe intrările RCA **A 3** pe ambele difuzoare.
- Conectați mufele roșii ale cablului RCA **A 8** în intrările roșii ale cablului RCA **A 3** pe ambele difuzoare.
- Conectați mufele negre ale cablului RCA **A 8** în intrările negre de cablu RCA **A 3** pe ambele difuzoare.

Opțiunea B: Cablu difuzor

Răsuciți cu degetele firul expus pentru a curăța capetele. Asigurați-vă că niciun capăt al cablului difuzorului **A 9** nu este rupt.

- Rotiți intrările de cablu RCA **A 5** de pe ambele difuzoare în sens invers acelor de ceasornic pentru a slăbi conectorii.
- Înfășurați capetele expuse ale cablului de difuzor **A 9** în jurul părții metalice dintre rondelele ambelor mufe roșii de intrare de cablu RCA **A 5**.
- Înfășurați capetele expuse ale cablului de difuzor **A 9** în jurul părții metalice dintre rondelele ambelor intrări negre de cablu RCA **A 5**.
- Rotiți mufele de intrare ale cablului RCA **A 5** pe ambele difuzoare în sensul acelor de ceasornic pentru a fixa cablul difuzorului **A 9** la conectori.

Amplasarea bateriilor

- Deschideți compartimentul pentru baterii **B 11**.
- Introduceți bateriile.

⚠️ Pentru acest produs folosiți exclusiv baterii AAA (neincluse).

- Respectați marcele plus (+) și minus (-) de pe baterie și produs, pentru a asigura amplasarea corectă.
- Închideți compartimentul pentru baterii **B 11**.

Pornirea produsului

⚠️ Conectați difuzoarele între ele înainte de a porni produsul.

Consultați secțiunea „Conectarea difuzoarelor”.

- Conectați cablul electric **A 5** la priza electrică.
 - Apăsați butonul de pornire **B 1** pentru a porni produsul.
- Apăsați butonul pornit-oprit **B 1** pentru a opri produsul.

Conectare cu Bluetooth®

- Apăsați butonul mod **B 6**. Difuzoarele vor emite alerta sonoră „Bluetooth Mode, waiting for connection” (mod Bluetooth, în așteptarea conexiunii).
- Activați funcția Bluetooth® la sursa audio și conectați-o cu produsul (SPBT6100BK).
- Redare audio de la sursa dumneavoastră audio.

Conectarea cu ajutorul cablului AUX

- Conectați cablul audio de 3,5 mm **A 7** în intrarea auxiliară **A 4**.
 - Branșați celălalt capăt al cablului audio de 3,5 mm **A 7** la sursa audio.
 - Apăsați butonul mod **B 6**. Difuzoarele emit o alertă vocală „Audio input mode” (mod intrare audio).
 - Redare audio de la sursa dumneavoastră audio.
- ⓘ Bluetooth® este dezactivat când folosiți o sursă audio diferită.

Eliminare



Produsul a fost creat pentru colectare separată la un punct de colectare adecvat. Nu eliminați produsul odată cu deșeurile menajere.

Pentru mai multe informații, contactați magazinul sau autoritatea locală responsabilă pentru gestionarea deșeurilor.

Declarație de conformitate

Noi, Nedis B.V., declarăm, în calitate de producător, că produsul SPBT6100BK de la marca noastră Nedis®, fabricat în China, a fost testat în conformitate cu toate standardele CE și reglementările relevante și că toate testele au fost trecute cu succes. Aceasta include, dar nu se limitează la directiva RED 2014/53/UE.

Declarația de conformitate completă (și fișa tehnică de securitate, dacă este cazul) pot fi găsite și descărcate prin intermediul:

nedis.ro/SPBT6100BK#support

