

nedis

DAB+ / FM Radio
with alarm clock radio

RDDB1000BK



ned.is/rddb1000bk

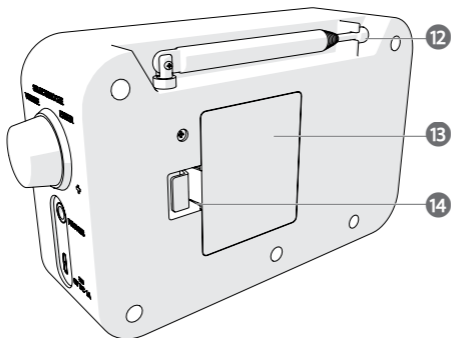
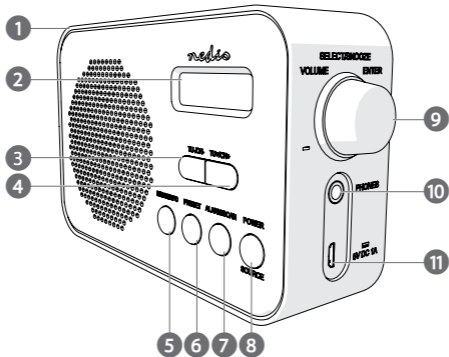

EN	Quick start guide	4
DE	Kurzanleitung	8
FR	Guide de démarrage rapide	14
NL	Verkorte handleiding	19
IT	Guida rapida all'avvio	24
ES	Guía de inicio rápido	29
PT	Guia de iniciação rápida	34
SV	Snabbstartsguide	39
FI	Pika-aloitusopas	44
NO	Hurtigguide	49
DA	Vejledning til hurtig start	54
HU	Gyors beüzemelési útmutató	59
PL	Przewodnik Szybki start	65
EL	Οδηγός γρήγορης εκκίνησης	70
SK	Rýchly návod	75
CS	Rychlý návod	81
RO	Ghid rapid de inițiere	86

A

DAB+ / FM radio

RDDDB1000BK



For more information see the extended manual online:

ned.is/rddb1000bk

Intended use

The product is exclusively intended to be used as a radio with alarm clock. Any modification of the product may have consequences for safety, warranty and proper functioning.

Main parts (image A)

- | | |
|--|--|
| 1 DAB+ / FM radio ¹ | 9 Volume / Select / Snooze / Enter wheel |
| 2 Display ¹ | 10 3.5 mm stereo jack ¹ |
| 3 Tuning- / Channel- button ¹ | 11 Micro-USB power input ¹ |
| 4 Tuning+ / Channel+ button ¹ | 12 Antenna ¹ |
| 5 Menu / Info button ¹ | 13 Battery compartment ¹ |
| 6 Preset button ¹ | 14 Battery compartment lid ¹ |
| 7 Alarm / Scan button ¹ | |
| 8 Power / Source button ¹ | |

Safety instructions

A WARNING

- Only use the product as described in this manual.
- Read the instructions before use.
- Do not let water enter the product.
- Do not use the product in wet or damp environments.
- Do not use the product in dusty environments.
- This product may only be serviced by a qualified technician for maintenance to reduce the risk of electric shock.

Setup

1. Connect the micro USB cable to **A** ¹¹ and an USB adapter.
2. Extend the antenna **A** ¹².

- i Alternatively, you can use built-in battery.
- 3. Open the battery compartment lid **A** 14.
- 4. Insert 4 AAA batteries in the battery compartment **A** 13.
- 5. Close the battery compartment **A** 14.

Setting date and time

- i If a DAB+ signal is found, date and time will be set automatically. You can set the time manually if a DAB+ signal is not present.
- 1. Press **A** 8 to switch on the product.
- 2. Press Menu / Info **A** 5.
- 3. Press **A** 3 or **A** 4 to select "System".
- 4. Press **A** 9 to confirm.
- 5. Select "Time" and confirm.
- 6. Select "Set Time/Date" and confirm to set time and date.
- 7. Select "Set hour" and confirm to set the hour.
- 8. Select "Set minute" and confirm to set the minutes.
- 9. Select "Set month" and confirm to set the month.
- 10. Select "Set date" and confirm to set the date.
- 11. Select "Set year" and confirm to set the year.

Other date and time options:

Auto update options	Update from any / update from DAB / update from FM / No update
Set 12/24 hour	Switch between 12 hour / 24 hour time display
Set date format	Switch between DD-MM-YYYY / MM-DD-YYYY

DAB+ mode

- 1. When the radio is in FM mode, press and hold **A** 8 to switch to DAB+.
- i The radio automatically scans for available DAB+ stations.
- 2. Press **A** 3 or **A** 4 to switch stations.

FM mode

- 1. When the radio is in DAB+ mode, press and hold Source **A** 8 to switch to FM.
- 2. Press **A** 3 or **A** 4 to switch stations. Press and hold to scan for stations.

Saving and listening to preset stations

1. Press and hold **A** (6) to store a preset.
- i** The display shows "Preset store#:".
2. Press **A** (3) or **A** (4) to choose a preset number.
3. Press **A** (9) to confirm.
4. To listen to a preset station, press **A** (6).
5. Press **A** (3) or **A** (4) to browse preset stations.
6. Press Enter **A** (9) to confirm.

Using the alarm

- i** Two different alarms can be set.
1. Press **A** (7) to select alarm 1.
2. Press **A** (7) again to select alarm 2.
3. Press **A** (9) to edit the selected alarm.
4. Turn **A** (9) to set the hours of the wake up time. Press **A** (9) to confirm.
5. Turn **A** (9) to set the minutes. Press **A** (9) to confirm.
6. Turn **A** (9) to set the duration of the alarm in minutes. Press **A** (9) to confirm.
7. Turn **A** (9) to choose the source of the alarm: DAB+ / FM or buzzer. Press **A** (9) to confirm.
8. Turn **A** (9) to choose when to sound the alarm. Choose between Daily / Weekends / Weekdays / Once. Press **A** (9) to confirm.
9. Turn **A** (9) to switch the alarm on or off. Press **A** (9) to confirm.

Advanced DAB+ options

1. Press **A** (5) to select what information to be shown on the display. For example: signal strength, frequency, time and date.
2. Turn Tune **A** (9) to choose between:

Full scan	Perform a scan for DAB+ stations
Manual tune	Enable manual tuning for DAB+ stations
DRC (Dynamic Range Compression)	Reduce the difference in volume between radio stations.
Prune	Remove all 'invalid' stations, marked with '?'
System	Change system settings

Advanced FM options

1. Press **A** (5) to select the information to be shown on the display.
2. Turn Tune **A** (9) to choose between:

Scan setting	Strong stations only / All stations
Audio setting	Stereo allowed / Force mono
System	Change system settings

Changing system settings

1. Press and hold **A** (5) to enter the menu. Select "System" and confirm.
2. Turn Tune **A** (9) to choose between:

Sleep	Set time to stand by: Sleep off / 15 mins / 30 mins / 45 mins / 60 mins / 90 mins
Time	See chapter 4.1
Backlight	Set time to backlight off: 10 sec / 20 sec / 30 sec / 45 sec / 60 sec / 90 sec / 120 sec / 180 sec / On
Language	Danish, Dutch, English, Finnish, French, German, Italian, Norwegian, Polish, Spanish
Factory reset	Reset to factory defaults
Software version	Display software version

Specifications

Product	DAB+ / FM radio
Article number	RDDB1000BK
Dimensions (l x w x h)	160 x 45 x 94 mm
Weight	300 g
Power input	5 VDC 1 A / 4 x AAA / LR03 (not included)
Power (RMS)	1.2 W
Peak power	3.6 W
DAB+ frequency	174 - 240 MHz
FM frequency	87.5 - 108 MHz

DAB+ presets	20
FM presets	20
Tuning type	PLL
LCD display	Yes
Alarm clock	Yes
Connections	AUX output, micro USB

Declaration of Conformity

We, Nedis B.V. declare as manufacturer that the product RDDB1000BK from our brand Nedis®, produced in China, has been tested according to all relevant CE standards and regulations and that all tests have been passed successfully. This includes, but is not limited to the RED 2014/53/EU regulation.

The complete Declaration of Conformity (and the safety datasheet if applicable) can be found and downloaded via webshop.nedis.com/RDDB1000BK#support

For additional information regarding the compliance, contact the customer service:

Web: www.nedis.com

E-mail: service@nedis.com

Phone: +31 (0)73-5991055 (during office hours)

Nedis B.V., de Tweeling 28

5215 MC 's-Hertogenbosch, the Netherlands

DE

Kurzanleitung

DAB+ / UKW-Radio

RDDB1000BK



Weitere Informationen finden Sie in der erweiterten

Anleitung online: ned.is/rddb1000bk

Bestimmungsgemäße Verwendung

Das Produkt ist allein zur Verwendung als Radio mit Weckfunktion gedacht.

Jegliche Modifikation des Produkts kann Folgen für die Sicherheit, Garantie und ordnungsgemäße Funktionalität haben.

Hauptbestandteile (Abbildung A)

- | | | | |
|---|---------------------------------------|----|---|
| 1 | DAB+ / UKW-Radio ¹ | 9 | Volume / Select / Snooze / Enter
Drehknopf |
| 2 | Anzeige ¹ | 10 | 3,5 mm Stereoanschluss ¹ |
| 3 | Tuning- / Channel- Taste ¹ | 11 | Mikro-USB Stromeingang ¹ |
| 4 | Tuning+ / Channel+ Taste ¹ | 12 | Antenne ¹ |
| 5 | Menu / Info Taste ¹ | 13 | Batteriefach ¹ |
| 6 | Preset Taste ¹ | 14 | Batteriefachdeckel ¹ |
| 7 | Alarm / Scan Taste ¹ | | |
| 8 | Power / Source Taste ¹ | | |

Sicherheitshinweise

A WARNUNG

- Verwenden Sie das Produkt nur wie in dieser Anleitung beschrieben.
- Lesen Sie vor der Verwendung die Anweisungen.
- Lassen Sie kein Wasser in das Produkt eindringen.
- Verwenden Sie das Produkt nicht in nassen oder feuchten Umgebungen.
- Verwenden Sie das Produkt nicht in staubigen Umgebungen.
- Dieses Produkt darf nur von einem ausgebildeten Techniker gewartet werden, um die Gefahr eines Stromschlags zu reduzieren.

Einrichtung

1. Verbinden Sie das Mikro-USB-Kabel mit **A** 11 und einem USB-Netzteil.
2. Ziehen Sie die Antenne **A** 12 aus.
- i** Alternativ können Sie integrierter Akku verwenden.
3. Öffnen Sie das Batteriefachdeckel **A** 14.
4. Setzen Sie 4 AAA Batterien in das Batteriefach **A** 13 ein.
5. Schließen Sie das Batteriefach **A** 14.





Einstellen von Datum und Uhrzeit

- i** Wenn ein DAB+ Signal gefunden wird, stellen sich Datum und Uhrzeit automatisch ein. Sie können die Uhrzeit auch manuell einstellen, wenn kein DAB+ Signal vorhanden ist.
1. Drücken Sie **A** 8, um das Produkt einzuschalten.
 2. Drücken Sie Menu / Info **A** 5.
 3. Drücken Sie **A** 3 oder **A** 4, um „System“ auszuwählen.
 4. Drücken Sie **A** 9 zur Bestätigung.



5. Wählen Sie „Time“ und bestätigen Sie.
 6. Wählen Sie „Set Time/Date“ und bestätigen Sie, um Uhrzeit und Datum einzustellen.
 7. Wählen Sie „Set hour“ und bestätigen Sie, um die Stunden einzustellen.
 8. Wählen Sie „Set minute“ und bestätigen Sie, um die Minuten einzustellen.
 9. Wählen Sie „Set month“ und bestätigen Sie, um den Monat einzustellen.
 10. Wählen Sie „Set date“ und bestätigen Sie, um den Tag einzustellen.
 11. Wählen Sie „Set year“ und bestätigen Sie, um das Jahr einzustellen.
- Andere Optionen für Datum und Uhrzeit:

Auto update options (Automatische Aktualisierungsoptionen)	Update from any / update from DAB / update from FM / No update (Aktualisieren über alles / Aktualisieren über DAB / Aktualisieren über UKW / Kein Aktualisieren)
Set 12/24 hour (12/24 Stunden einstellen)	Umschalten zwischen Zeitanzeige im 12 Stunden / 24 Stunden Modus
Set date format (Datumsformat einstellen)	Umschalten zwischen DD-MM-YYYY / MM-DD-YYYY







DAB+ Modus

1. Wenn sich das Radio im UKW-Modus befindet, halten Sie **A**  gedrückt, um zu DAB+ umzuschalten.
-  Das Radio sucht automatisch nach verfügbaren DAB+ Sendern.
2. Drücken Sie **A**  oder **A** , um zwischen den Sendern umzuschalten.

FM-Modus

1. Wenn sich das Radio im DAB+-Modus befindet, halten Sie Source **A**  gedrückt, um auf UKW umzuschalten.
2. Drücken Sie **A**  oder **A** , um die Sender zu wechseln. Drücken und halten, um nach Sendern zu suchen.

Speichern und Anhören von gespeicherten Sendern

1. Halten Sie **A**  gedrückt, um einen Sender zu speichern.
-  Das Display zeigt „Preset store#：“ an.
2. Drücken Sie **A**  oder **A** , um eine Senderspeichernummer auszuwählen.
3. Drücken Sie **A**  zur Bestätigung.
4. Um einen gespeicherten Sender zu hören, drücken Sie **A** .

- Drücken Sie **A** (3) oder **A** (4), um zwischen den gespeicherten Sendern zu wechseln.
- Drücken Sie Enter **A** (9) zur Bestätigung.

Verwenden des Weckers

- i** Es können zwei unterschiedliche Wecker eingestellt werden.
- Drücken Sie **A** (7), um Wecker 1 auszuwählen.
 - Drücken Sie erneut **A** (7), um Wecker 2 auszuwählen.
 - Drücken Sie **A** (9), um den ausgewählten Wecker zu bearbeiten.
 - Drehen Sie **A** (9), um die Stunden der Weckzeit einzustellen. Drücken Sie **A** (9) zur Bestätigung.
 - Drehen Sie **A** (9), um die Minuten einzustellen. Drücken Sie **A** (9) zur Bestätigung.
 - Drehen Sie **A** (9), um die Dauer des Weckers in Minuten einzustellen. Drücken Sie **A** (9) zur Bestätigung.
 - Drehen Sie **A** (9), um die Quelle des Weckers auszuwählen: DAB+ / UKW oder Summer. Drücken Sie **A** (9) zur Bestätigung.
 - Drehen Sie **A** (9), um auszuwählen, wann der Wecker erklingen soll. Wählen Sie zwischen Daily / Weekends / Weekdays / Once (Täglich / Wochenende / Wochentags / Einmal). Drücken Sie **A** (9) zur Bestätigung.
 - Drehen Sie **A** (9), um den Wecker ein- oder auszuschalten. Drücken Sie **A** (9) zur Bestätigung.

Erweiterte DAB+ Optionen

- Drücken Sie **A** (5), um auszuwählen, welche Informationen auf dem Display angezeigt werden. Zum Beispiel: Signalstärke, Frequenz, Uhrzeit und Datum.
- Drehen Sie den Tune Drehknopf **A** (9), um zwischen den folgenden Punkten zu wählen.

Full scan	Führt einen Scan nach DAB+ Sendern durch
Manual tune	Aktiviert manuelles Tuning zur Suche nach DAB+ Sendern
DRC (Dynamic Range Compression)	Verringert Lautstärkeunterschiede zwischen verschiedenen Sendern.

Prune	Entfernt alle ‚ungültigen‘ Sender, die mit einem ‚?‘ gekennzeichnet sind
System	Ändern von Systemeinstellungen

Erweiterte UKW-Optionen

1. Drücken Sie **A** (5), um auszuwählen, welche Informationen auf dem Display angezeigt werden.
2. Drehen Sie den Tune Drehknopf **A** (9), um zwischen den folgenden Punkten zu wählen.

Scan setting (Scan-Einstellung)	Strong stations only / All stations (Nur starke Sender / Alle Sender)
Audio setting (Audio-Einstellung)	Stereo allowed / Force mono (Stereo erlaubt / Mono erzwungen)
System	Ändern von Systemeinstellungen

Ändern von Systemeinstellungen

1. Drücken und halten Sie **A** (5), um das Menü aufzurufen. Wählen Sie „System“ und bestätigen Sie.
2. Drehen Sie den Tune Drehknopf **A** (9), um zwischen den folgenden Punkten zu wählen.

Sleep	Einstellen der Zeit bis zum Standby: Sleep off / 15 mins / 30 mins / 45 mins / 60 mins / 90 mins
Zeit	Siehe Kapitel 4,1
Backlight	Einstellen der Zeit bis zum Abschalten der Hintergrundbeleuchtung: 10 sec / 20 sec / 30 sec / 45 sec / 60 sec / 90 sec / 120 sec / 180 sec / On (Ein)
Sprache	Dänisch, Niederländisch, Englisch, Finnisch, Französisch, Deutsch, Italienisch, Norwegisch, Polnisch, Spanisch
Factory reset	Zurücksetzen auf Werkseinstellungen
Software version	Zeigt die Software-Version an

Spezifikationen

Produkt	DAB+ / UKW-Radio
Artikelnummer	RDDB1000BK
Größe (L x B x H)	160 x 45 x 94 mm
Gewicht	300 g
Stromeingang	5 VDC 1 A / 4 x AAA / LR03 (nicht im Lieferumfang enthalten)
Leistung (RMS)	1,2 W
Spitzenleistung	3,6 W
DAB+ Frequenz	174 - 240 MHz
UKW Frequenz	87,5 - 108 MHz
DAB+ Senderspeicher	20
UKW Senderspeicher	20
Tuning-Typ	PLL
LCD-Display	Ja
Wecker	Ja
Anschlüsse	AUX-Ausgang, Mikro-USB

Konformitätserklärung

Wir, Nedis B.V., erklären als Hersteller, dass das Produkt RDDB1000BK unserer Marke Nedis®, produziert in China, nach allen geltenden CE-Standards und Vorschriften getestet wurde und alle diese Tests erfolgreich bestanden hat. Dies gilt unter anderem auch für die Richtlinie RED 2014/53/EU.

Die vollständige Konformitätserklärung (und das Sicherheitsdatenblatt, falls zutreffend) steht zum Download zur Verfügung unter webshop.nedis.de/RDDB1000BK#support

Weiterführende Informationen zur Compliance erhalten Sie über den Kundenservice:

Web: www.nedis.com

E-Mail: service@nedis.com

Telefon: +31 (0)73-5991055 (zu den Geschäftszeiten)

Nedis B.V., de Tweeling 28

5215 MC 's-Hertogenbosch, Niederlande

Radio DAB+ / FM

RDDDB1000BK



Pour plus d'informations, consultez le manuel détaillé en ligne : ned.is/rddb1000bk

Utilisation prévue

Le produit est exclusivement destiné à être utilisé comme radio réveil.

Toute modification du produit peut avoir des conséquences sur la sécurité, la garantie et le bon fonctionnement.

Pièces principales (image A)

- | | | | |
|---|---------------------------|----|--|
| 1 | Radio DAB+ / FM | 9 | Molette Volume / Select / Snooze / Enter |
| 2 | Affichage | 10 | Prise stéréo 3,5 mm |
| 3 | Bouton Tuning- / Channel- | 11 | Entrée d'alimentation micro-USB |
| 4 | Bouton Tuning+ / Channel+ | 12 | Antenne |
| 5 | Bouton Menu / Info | 13 | Compartiment à piles |
| 6 | Bouton Preset | 14 | Couvercle du compartiment à piles |
| 7 | Bouton Alarm / Scan | | |
| 8 | Bouton Power / Source | | |

Consignes de sécurité

AVERTISSEMENT

- Utilisez le produit uniquement comme décrit dans le présent manuel.
- Lisez les instructions avant utilisation.
- Ne pas laisser d'eau pénétrer dans le produit.
- Ne pas utiliser le produit dans des environnements humides ou mouillés.
- Ne pas utiliser le produit dans des environnements poussiéreux.
- Ce produit ne peut être réparé que par un technicien qualifié afin de réduire les risques d'électrocution.

Configuration

1. Connectez le câble micro-USB à **A**  et à un adaptateur USB.

2. Déployez l'antenne **A**¹².
- i** Sinon, vous pouvez utiliser des batterie intégrée.
3. Ouvrir le couvercle du compartiment à piles **A**¹⁴.
4. Insérez 4 AAA piles dans le compartiment à piles **A**¹³.
5. Fermer le compartiment à piles **A**¹⁴.

Réglage de la date et de l'heure

- i** Si un signal DAB+ est trouvé, la date et l'heure sont réglées automatiquement. Vous pouvez régler l'heure manuellement si aucun signal DAB+ n'est présent.
1. Appuyez sur **A**⁸ pour mettre le produit sous tension.
 2. Appuyez sur Menu / Info **A**⁵.
 3. Appuyez sur **A**³ ou **A**⁴ pour sélectionner « System ».
 4. Appuyez sur **A**⁹ pour confirmer.
 5. Sélectionnez « Time » et confirmez.
 6. Sélectionnez « Set Time/Date » et confirmez pour régler l'heure et la date.
 7. Sélectionnez « Set hour » et confirmez pour régler l'heure.
 8. Sélectionnez « Set minute » et confirmez pour régler les minutes.
 9. Sélectionnez « Set month » et confirmez pour régler le mois.
 10. Sélectionnez « Set date » et confirmez pour régler la date.
 11. Sélectionnez « Set year » et confirmez pour régler l'année.
- Autres options de date et heure :

Auto update options (Options de mise à jour automatique)	Update from any / update from DAB / update from FM / No update (Mise à jour à partir de n'importe quelle source / Mise à jour à partir du DAB / Mise à jour à partir de la FM / Aucune mise à jour)
Set 12/24 hour (Réglage 12/24 heures)	Basculer entre l'affichage de l'heure 12 heures / 24 heures
Set date format (Régler le format de la date)	Basculer entre JJ-MM-AAAA / MM-JJ-AAAA

Mode DAB+

1. Lorsque la radio est en mode FM, appuyez et maintenez **A** 8 pour passer à DAB+.
- 1 La radio recherche automatiquement les stations DAB+ disponibles.
2. Appuyez sur **A** 3 ou **A** 4 pour basculer entre des stations.

Mode FM

1. Lorsque la radio est en mode DAB+ , appuyez et maintenez Source **A** 8 pour passer à FM.
2. Appuyez sur **A** 3 ou **A** 4 pour basculer entre des stations. Appuyez et maintenez pour rechercher des stations.

Sauvegarder et écouter des stations présélectionnées

1. Appuyez et maintenez **A** 6 pour enregistrer une présélection.
- 1 L'écran affiche « Preset store# : ».
2. Appuyez sur **A** 3 ou **A** 4 pour choisir un numéro de présélection.
3. Appuyez sur **A** 9 pour confirmer.
4. Pour écouter une station présélectionnée, appuyez sur **A** 6.
5. Appuyez sur **A** 3 ou **A** 4 pour basculer entre des stations présélectionnées.
6. Appuyez sur Enter **A** 9 pour confirmer.

Utiliser l'alarme

- 1 Deux alarmes différentes peuvent être réglées.
1. Appuyez sur **A** 7 pour sélectionner l'alarme 1.
2. Appuyez à nouveau sur **A** 7 pour sélectionner l'alarme 2.
3. Appuyez sur **A** 9 pour modifier l'alarme sélectionnée.
4. Tournez **A** 9 pour régler les heures du réveil. Appuyez sur **A** 9 pour confirmer.
5. Tournez **A** 9 pour régler les minutes. Appuyez sur **A** 9 pour confirmer.
6. Tournez **A** 9 pour régler la durée de l'alarme en minutes. Appuyez sur **A** 9 pour confirmer.
7. Tournez **A** 9 pour choisir la source de l'alarme : DAB+ / FM ou sonnerie. Appuyez sur **A** 9 pour confirmer.
8. Tournez **A** 9 pour choisir quand déclencher l'alarme. Choisissez entre Daily / Weekends / Weekdays / Once (Tous les jours / Week-ends / Jours de semaine / Une fois). Appuyez sur **A** 9 pour confirmer.
9. Tournez **A** 9 pour activer ou désactiver l'alarme. Appuyez sur **A** 9 pour confirmer.

Options DAB+ avancées

1. Appuyez sur **A** ⁵ pour sélectionner les informations à afficher à l'écran. Par exemple : intensité du signal, fréquence, heure et date.
2. Tournez la syntonisation (Tune) **A** ⁹ pour choisir entre :

Full scan	Effectuer un scan des stations DAB+
Manual tune	Activer la syntonisation manuelle des stations DAB+
DRC (Compression de gamme dynamique)	Réduisez la différence de volume entre les stations de radio.
Prune	Supprimez toutes les stations « non valides » marquées par « ? »
System	Modifier les paramètres du système

Options FM avancées

1. Appuyez sur **A** ⁵ pour sélectionner les informations à afficher à l'écran.
2. Tournez la syntonisation (Tune) **A** ⁹ pour choisir entre :

Scan setting (Réglage de scan)	Strong stations only / All stations (Stations fortes uniquement / Toutes les stations)
Audio setting (Réglage audio)	Stereo allowed / Force mono (Stéréo autorisé / Forcer mono)
System	Modifier les paramètres du système

Modification des paramètres du système

1. Appuyez et maintenez **A** ⁵ pour entrer dans le menu. Sélectionnez « System » et confirmez.
2. Tournez la syntonisation (Tune) **A** ⁹ pour choisir entre :

Sleep	Réglez l'heure de veille : Sommeil (Sleep off) / 15 min / 30 min / 45 min / 60 min / 90 min
Heure	Voir le chapitre 4,1
Backlight	Régler la durée d'arrêt du rétro-éclairage : 10 s / 20 s / 30 s / 45 s / 60 s / 90 s / 120 s / 180 s / Allumé (On)

Langue	Danois, néerlandais, anglais, finnois, français, allemand, italien, norvégien, polonais, espagnol
Factory reset	Réinitialiser les paramètres d'usine
Software version	Afficher la version du logiciel

Spécifications

Produit	Radio DAB+ / FM
Article numéro	RDDDB1000BK
Dimensions (L x l x H)	160 x 45 x 94 mm
Poids	300 g
Alimentation électrique	5 VCC 1 A / 4 x AAA / LR03 (non incluses)
Puissance (RMS)	1,2 W
Puissance de crête	3,6 W
Fréquence DAB+	174 - 240 MHz
Fréquence FM	87,5 - 108 MHz
DAB+ présélectionné	20
FM présélectionnée	20
Type de syntonisation	PLL
Affichage LCD	Oui
Réveil	Oui
Connexions	Sortie auxiliaire, micro-USB

Déclaration de conformité

Nous, Nedis B.V., déclarons en tant que fabricant que le produit RDDDB1000BK de notre marque Nedis®, produit en Chine, a été testé conformément à toutes les normes et réglementations CE en vigueur et que tous les tests ont été réussis. Cela inclut, sans toutefois s'y limiter, la directive RED 2014/53/UE.

La Déclaration de conformité complète (et la fiche de sécurité le cas échéant) peut être trouvée et téléchargée via webshop.nedis.fr/RDDDB1000BK#support

Pour plus d'informations sur la conformité, contactez le service client :
Site Web : www.nedis.com

E-mail : service@nedis.com

Téléphone : +31 (0)73-5991055 (pendant les heures de bureau)

Nedis B.V., de Tweeling 28

5215 MC 's-Hertogenbosch, Pays-Bas

NL

Verkorte handleiding

DAB+ / FM radio

RDDDB1000BK



Zie voor meer informatie de uitgebreide handleiding online:
ned.is/rddb1000bk

Bedoeld gebruik

Het product is uitsluitend bedoeld om te gebruiken als een wekkerradio.

Elke wijziging van het product kan gevolgen hebben voor veiligheid, garantie en correcte werking.

Belangrijkste onderdelen (afbeelding A)

- | | |
|---|--|
| 1 DAB+ / FM radio ¹⁾ | 9 Volume / Select / Snooze / Enter wiel |
| 2 Display ¹⁾ | 10 3,5 mm stereo-aansluiting ¹⁾ |
| 3 Tuning- / Channel- knop ¹⁾ | 11 Micro-USB-stroomingang ¹⁾ |
| 4 Tuning+ / Channel+ knop ¹⁾ | 12 Antenne ¹⁾ |
| 5 Menu- / Info-knop ¹⁾ | 13 Batterijvak ¹⁾ |
| 6 Preset-knop ¹⁾ | 14 Batterijvakdeksel ¹⁾ |
| 7 Alarm / Scan-knop ¹⁾ | |
| 8 Power / Source-knop ¹⁾ | |

Veiligheidsvoorschriften

WAARSCHUWING

- Gebruik het product alleen zoals beschreven in deze handleiding.
- Lees de instructies voor gebruik.
- Zorg ervoor dat er geen water in het product kan komen.
- Gebruik het product niet in een natte of vochtige omgeving.

- Gebruik het product niet in stoffige omgevingen.
- Dit product mag voor onderhoud alleen worden geopend door een erkend technicus om het risico op elektrische schokken te verkleinen.

Instellen

1. Sluit de micro USB-kabel aan op **A** ⑪ en een USB-adapter.
2. Schuif de antenne **A** ⑫ uit.
- ① U kunt ook de ingebouwde batterij gebruiken.
3. Open het batterijvakdeksel **A** ⑭.
4. Plaats 4 AAA batterijen in het batterijvakje **A** ⑬.
5. Sluit het batterijvak **A** ⑭.

Datum en tijd instellen

① Als er een DAB+ signaal gevonden wordt, zullen datum en tijd automatisch ingesteld worden. U kunt de tijd handmatig instellen als er geen DAB+ signaal aanwezig is.

1. Druk op **A** ⑧ om het product aan te zetten.
2. Druk op Menu / Info **A** ⑤.
3. Druk op **A** ③ of **A** ④ om "System" te selecteren.
4. Druk op **A** ⑨ om te bevestigen.
5. Selecteer "Time" en bevestig dit.
6. Selecteer "Set Time/Date" en bevestig dit om de tijd en datum in te stellen.
7. Selecteer "Set hour" en bevestig om het uur in te stellen.
8. Selecteer "Set minute" en bevestig om de minuten in te stellen.
9. Selecteer "Set month" en bevestig om de maand in te stellen.
10. Selecteer "Set date" en bevestig om de datum in te stellen.
11. Selecteer "Set year" en bevestig om het jaar in te stellen.

Andere datum en tijd opties:

Auto update options (Opties voor automatisch bijwerken)	Update from any / update from DAB / update from FM / No update (Van waar dan ook updaten / van DAB updaten / van FM updaten / Geen update)
Set 12/24 hour (12/24 uren klok instellen)	Tussen 12 / 24 uren klok schakelen

Set date format (Datumformaat instellen)	Tussen DD-MM-JJJJ/ MM-DD-JJJJ schakelen
--	---

DAB+ modus

1. Wanneer de radio in de FM-modus staat, houd **A** 8 ingedrukt om naar DAB+ te schakelen.
- i** De radio zoekt automatisch naar beschikbare DAB+-zenders.
2. Druk op **A** 3 of **A** 4 om tussen zenders te schakelen.

FM modus

1. Wanneer de radio in de DAB+-modus staat, houd Source **A** 8 ingedrukt om naar FM te schakelen.
2. Druk op **A** 3 of **A** 4 om tussen zenders te schakelen. Houd ingedrukt om naar zenders te zoeken.

Voorkeuzezenders opslaan en er naar luisteren

1. Houd **A** 6 ingedrukt om een voorkeuzezender op te slaan.
- i** Op de display verschijnt "Preset store#:".
2. Druk op **A** 3 of **A** 4 om een voorkeuzenummer te kiezen.
3. Druk op **A** 9 om te bevestigen.
4. Druk op **A** 6 om naar een voorkeuzezender te luisteren.
5. Druk op **A** 3 of **A** 4 om door de voorkeuzezenders te bladeren.
6. Druk op Enter **A** 9 om te bevestigen.

De wekker gebruiken

- i** Er kunnen twee verschillende wekkers worden gezet.
1. Druk op **A** 7 om wekker 1 te selecteren.
2. Druk nogmaals op **A** 7 om wekker 2 te selecteren.
3. Druk op **A** 9 om de gekozen wekker te bewerken.
4. Draai aan **A** 9 om het uur van de wektijd in te stellen. Druk op **A** 9 om te bevestigen.
5. Draai aan **A** 9 om de minuten in te stellen. Druk op **A** 9 om te bevestigen.
6. Draai aan **A** 9 om de duur van de wekker in minuten te stellen. Druk op **A** 9 om te bevestigen.
7. Draai aan **A** 9 om de bron van de wekker te kiezen: DAB+ / FM of zoemer. Druk op **A** 9 om te bevestigen.
8. Draai aan **A** 9 om de dag/dagen dat de wekker afgaat te kiezen. Kies uit

Daily / Weekends / Weekdays / Once (Dagelijks / Weekenden / Weekdagen / Eenmaal). Druk op **A** 9 om te bevestigen.

9. Draai aan **A** 9 om de wekker aan of uit te zetten. Druk op **A** 9 om te bevestigen.

Geavanceerde DAB+ opties

1. Druk op **A** 5 om de op het display weer te geven informatie te selecteren.
Bijvoorbeeld: signaalsterkte, frequentie, tijd en datum.
2. Draai aan Tune **A** 9 om te kiezen uit:

Full scan	Zoek naar DAB+-zenders
Manual tune	Activeer handmatig zoeken naar DAB+-zenders
DRC (Dynamic Range Compression)	Verminder het verschil in volume tussen de radiozenders.
Prune	Verwijder alle 'ongeldige' zenders, gemarkeerd met '?'
System	Wijzig systeeminstellingen

Geavanceerde FM opties

1. Druk op **A** 5 om de op het display weer te geven informatie te selecteren.
2. Draai aan Tune **A** 9 om te kiezen uit:

Scan setting (Scan-instelling)	Strong stations only / All stations (Alleen sterke zenders / Alle zenders)
Audio setting (Audio-instelling)	Stereo allowed / Force mono (Stereo toegestaan / Mono forceren)
System	Wijzig systeeminstellingen

Systeeminstellingen aan het wijzigen

1. Houd **A** 5 ingedrukt om het menu te openen. Selecteer "System" en bevestig dit.
2. Draai aan Tune **A** 9 om te kiezen uit:

Sleep	Stel de stand-by tijd in: Slaapstand uit (Sleep off) / 15 min / 30 min / 45 min / 60 min / 90 min
Tijd	Zie hoofdstuk 4,1

Backlight	Stel tijd totdat de achtergrondverlichting uitgaat in: 10 sec / 20 sec / 30 sec / 45 sec / 60 sec / 90 sec / 120 sec / 180 sec / Aan (On)
Taal	Deens, Nederlands, Engels, Fins, Frans, Duits, Italiaans, Noors, Pools, Spaans
Factory reset	Zet terug naar de fabrieksinstellingen
Software version	Geef softwareversie weer

Specificaties

Product	DAB+ / FM radio
Artikelnummer	RDDDB1000BK
Afmetingen (l x b x h)	160 x 45 x 94 mm
Gewicht	300 g
Stroomingang	5 VDC 1 A / 4 x AAA / LR03 (niet meegeleverd)
Vermogen (RMS)	1,2 W
Piekvermogen	3,6 W
DAB+ frequentie	174 - 240 MHz
FM frequentie	87,5 - 108 MHz
DAB+ voorkeuzezenders	20
FM voorkeuzezenders	20
Type afstemming	PLL
LCD-display	Ja
Wekker	Ja
Aansluitingen	AUX-uitgang, micro-USB

Verklaring van overeenstemming

Wij, Nedis B.V. verklaren als fabrikant dat het product RDDDB1000BK van ons merk Nedis®, geproduceerd in China, is getest conform alle relevante CE-normen en voorschriften en dat alle tests met succes zijn doorstaan. Dit omvat, maar is niet beperkt tot de richtlijn RED 2014/53/EU.

De volledige conformiteitsverklaring (en het blad met veiligheidsgegevens

indien van toepassing) kan worden gevonden en gedownload via webshop.
nedis.nl/RDDB1000BK#support

Voor andere informatie met betrekking tot de naleving neemt u contact op met de klantenservice:

Web: www.nedis.nl

Email: service@nedis.com

Telefoon: +31 (0)73-5991055 (tijdens kantooruren)

Nedis B.V., de Tweeling 28

5215 MC 's-Hertogenbosch, Nederland

IT

Guida rapida all'avvio

Radio DAB+ / FM

RDDB1000BK



Per maggiori informazioni vedere il manuale esteso online:
ned.is/rddb1000bk

Uso previsto

Il prodotto è inteso esclusivamente per essere utilizzato come radio con sveglia. Eventuali modifiche al prodotto possono comportare conseguenze per la sicurezza, la garanzia e il corretto funzionamento.

Parti principali (immagine A)

- | | |
|-------------------------------|--|
| 1 Radio DAB+ / FM | 9 Rotella Volume / Select / Snooze / Enter |
| 2 Display | 10 Presa stereo da 3,5 mm |
| 3 Pulsante Tuning- / Channel- | 11 Ingresso di alimentazione Micro USB |
| 4 Pulsante Tuning+ / Channel+ | 12 Antenna |
| 5 Pulsante Menu / Info | 13 Vano batteria |
| 6 Pulsante Preset | 14 Coperchio del vano batteria |
| 7 Pulsante Alarm / Scan | |
| 8 Pulsante Power / Source | |

Istruzioni di sicurezza

A ATTENZIONE

- Utilizzare il prodotto solo come descritto nel presente manuale.
- Leggere le istruzioni prima dell'uso.
- Non lasciare che penetri acqua nel prodotto.
- Non utilizzare il prodotto in ambienti umidi o bagnati.
- Non utilizzare il prodotto in ambienti polverosi.
- Il prodotto può essere riparato e sottoposto a manutenzione esclusivamente da un tecnico qualificato per ridurre il rischio di scosse elettriche.

Impostazione

1. Collegare il cavo micro USB a **A** 11 e a un adattatore USB.
2. Estendere l'antenna **A** 12.
- i** Alternativamente è possibile utilizzare le batterie integrate.
3. Aprire il coperchio del vano batteria **A** 14.
4. Inserire 4 Ministilo batterie nel vano batterie **A** 13.
5. Chiudere il vano batteria **A** 14.

Impostazione di data e ora

- i** Se viene trovato un segnale DAB+, la data e l'ora vengono impostate automaticamente. È possibile impostare l'ora manualmente se non è presente un segnale DAB+.
1. Premere **A** 8 per accendere il prodotto.
 2. Premere Menu / Info **A** 5.
 3. Premere **A** 3 o **A** 4 per selezionare "System".
 4. Premere **A** 9 per confermare.
 5. Selezionare "Time" e confermare.
 6. Selezionare "Set Time/Date" e confermare per impostare la data e l'ora.
 7. Selezionare "Set hour" e confermare per impostare l'ora.
 8. Selezionare "Set minute" e confermare per impostare i minuti.
 9. Selezionare "Set month" e confermare per impostare il mese.
 10. Selezionare "Set date" e confermare per impostare la data.
 11. Selezionare "Set year" e confermare per impostare l'anno.
- Altre opzioni di data e ora:

Auto update options (Opzioni di aggiornamento automatico)	Update from any / update from DAB / update from FM / No update (Aggiorna da qualsiasi / aggiorna da DAB / aggiorna da FM / Nessun aggiornamento)
Set 12/24 hour	Alterna fra la visualizzazione dell'ora a 12 o 24 ore
Set date format	Alterna fra GG-MM-AAAA / MM-GG-AAAA

Modalità DAB+

- Quando la radio è in modalità FM, tenere premuto **A** (8) per passare a DAB+.
- i** La radio esegue automaticamente una scansione delle stazioni DAB+ disponibili.
- Premere **A** (3) o **A** (4) per cambiare stazione.

Modalità FM

- Quando la radio è in modalità DAB+, tenere premuto Source **A** (8) per passare a FM.
- Premere **A** (3) o **A** (4) per cambiare stazione. Tenere premuto per eseguire una scansione delle stazioni.

Salvataggio e ascolto delle stazioni preimpostate

- Tenere premuto **A** (6) per memorizzare una preimpostazione.
- i** Il display visualizza "Preset store#:".
 - Premere **A** (3) o **A** (4) per scegliere un numero di preimpostazione.
 - Premere **A** (9) per confermare.
 - Per ascoltare una stazione preimpostata, premere **A** (6).
 - Premere **A** (3) o **A** (4) per navigare fra le stazioni preimpostate.
 - Premere Enter **A** (9) per confermare.

Utilizzo della sveglia

- i** Possono essere impostate due sveglie differenti.
- Premere **A** (7) per selezionare la sveglia 1.
 - Premere **A** (7) di nuovo per selezionare la sveglia 2.
 - Premere **A** (9) per modificare la sveglia selezionata.
 - Ruotare **A** (9) per impostare le ore della sveglia. Premere **A** (9) per confermare.

- Ruotare **A** ⁹ per impostare i minuti. Premere **A** ⁹ per confermare.
- Ruotare **A** ⁹ per impostare la durata della sveglia in minuti. Premere **A** ⁹ per confermare.
- Ruotare **A** ⁹ per scegliere il tipo di sveglia: DAB+ / FM o segnale acustico. Premere **A** ⁹ per confermare.
- Ruotare **A** ⁹ per scegliere quando attivare la sveglia. Le opzioni sono Daily / Weekends / Weekdays / Once (Giornalmente, nei weekend, nei giorni feriali, una volta). Premere **A** ⁹ per confermare.
- Ruotare **A** ⁹ per accendere o spegnere la sveglia. Premere **A** ⁹ per confermare.

Opzioni DAB+ avanzate

- Premere **A** ⁵ per selezionare quali informazioni sono visualizzate sul display. Ad esempio: forza del segnale, frequenza, ora e data.
- Ruotare Tune **A** ⁹ per scegliere fra:

Full scan	Esegue una scansione delle stazioni DAB+
Manual tune	Consente la sintonizzazione manuale delle stazioni DAB+
DRC (Dynamic Range Compression)	Riduce la differenza di volume fra stazioni radio.
Prune	Rimuove tutte le stazioni 'non valide' contrassegnate da '?'
System	Modifica le impostazioni di sistema

Opzioni FM avanzate

- Premere **A** ⁵ per selezionare le informazioni da visualizzare sul display.
- Ruotare Tune **A** ⁹ per scegliere fra:

Scan setting	Strong stations only / All stations (Solo stazioni forti/ tutte le stazioni)
Audio setting	Stereo allowed / Force mono (Stereo consentito/forza mono)
System	Modifica le impostazioni di sistema

Modifica delle impostazioni di sistema

1. Tenere premuto **A** ⁵ per accedere al menu. Selezionare "System" e confermare.
2. Ruotare Tune **A** ⁹ per scegliere fra:

Sleep	Impostare il tempo fino allo standby: Sleep off / 15 mins / 30 mins / 45 mins / 60 mins / 90 mins (Disattivato/15 min/30 min/45 min/60 min/90 min)
Ora	Vedere il capitolo 4,1
Backlight	Impostare il tempo di spegnimento della retroilluminazione: 10 sec / 20 sec / 30 sec / 45 sec / 60 sec / 90 sec / 120 sec / 180 sec / On (10/20/30/45/60/90/120/180 secondi/sempre accesa)
Lingua	Danese, olandese, inglese, finlandese, francese, tedesco, italiano, norvegese, polacco, spagnolo
Factory reset	Ripristina alla impostazioni di fabbrica
Software version	Visualizza la versione del software

Specifiche

Prodotto	Radio DAB+ / FM
Numero articolo	RDDB1000BK
Dimensioni (p x l x a)	160 x 45 x 94 mm
Peso	300 g
Ingresso di alimentazione	5 VCC 1 A / 4 x AAA / LR03 (non incluse)
Potenza (RMS)	1,2 W
Potenza di picco	3,6 W
Frequenza DAB+	174 - 240 MHz
Frequenza FM	87,5 - 108 MHz
Preimpostazioni DAB+	20
Preimpostazioni FM	20
Tipo di sintonizzazione	PLL
Display LCD	Si

Sveglia	Si
Conessioni	Uscita AUX, micro-USB

Dichiarazione di conformità

Noi sottoscritti, Nedis B.V., dichiariamo, in quanto fabbricanti, che il prodotto RDDB1000BK con il nostro marchio Nedis®, prodotto in Cina, è stato collaudato ai sensi di tutte le norme e i regolamenti CE pertinenti e che tutti i collaudi sono stati superati con successo. Questo include, senza esclusione alcuna, la normativa RED 2014/53/UE.

La Dichiarazione di conformità completa (e le schede di sicurezza, se applicabili) sono disponibili e possono essere scaricate da webshop.nedis.it/RDDB1000BK#support

Per ulteriori informazioni relative alla conformità, contattare il servizio clienti:

Sito web: www.nedis.com

E-mail: service@nedis.com

Telefono: +31 (0)73-5991055 (in orario d'ufficio)

Nedis B.V., de Tweeling 28

5215 MC 's-Hertogenbosch, Paesi Bassi

ES

Guía de inicio rápido

Radio DAB+ / FM

RDDB1000BK



Para más información, consulte el manual ampliado en línea:
ned.is/rddb1000bk

Uso previsto por el fabricante

El producto está diseñado exclusivamente para ser usado como una radio con reloj despertador.

Cualquier modificación del producto puede tener consecuencias para la seguridad, la garantía y el funcionamiento adecuado.

Partes principales (imagen A)

- | | | | |
|---|--------------------------|----|--|
| 1 | Radio DAB+ / FM | 9 | Rueda Volume / Select / Snooze / Enter |
| 2 | Visualización | 10 | Clavija estéreo de 3,5 mm |
| 3 | Botón Tuning- / Channel- | 11 | Entrada de alimentación microUSB |
| 4 | Botón Tuning+ / Channel+ | 12 | Antena |
| 5 | Botón Menu / Info | 13 | Compartimento de las pilas |
| 6 | Botón Preset | 14 | Tapa del compartimento de la batería |
| 7 | Botón Alarm / Scan | | |
| 8 | Botón Power / Source | | |

Instrucciones de seguridad

A ADVERTENCIA

- Utilice el producto únicamente tal como se describe en este manual.
- Lea las instrucciones antes de usarla.
- No deje que entre agua en el producto.
- No utilice el producto en entornos húmedos o mojados.
- No utilice el producto en entornos con polvo.
- Este producto solo puede recibir servicio de un técnico cualificado para su mantenimiento para así reducir el riesgo de descargas eléctricas.

Configuración

1. Conecte el cable microUSB a **A** 11 y a un adaptador USB.
2. Extienda la antena **A** 12.
- i** De forma alternativa puede usar batería integrada.
3. Abra el tapa del compartimento de la batería **A** 14.
4. Inserte 4 AAA pilas en el compartimento de las pilas **A** 13.
5. Cierre el compartimento de las pilas **A** 14.

Fijar fecha y hora

- i** Si se encuentra una señal DAB+, la fecha y la hora se fijarán automáticamente. Puede ajustar la hora manualmente si no hay ninguna señal DAB+ presente.
1. Pulse **A** 8 para encender el producto.
 2. Pulse Menu / Info **A** 5.

3. Pulse **A** ³ o **A** ⁴ para seleccionar «System».
4. Pulse **A** ⁹ para confirmar.
5. Seleccione «Time» y confirme.
6. Seleccione «Set Time/Date» y confirme para establecer la hora y la fecha.
7. Seleccione «Set hour» y confirme para establecer la hora.
8. Seleccione «Set minute» y confirme para establecer los minutos.
9. Seleccione «Set month» y confirme para establecer el mes.
10. Seleccione «Set date» y confirme para establecer la fecha.
11. Seleccione «Set year» y confirme para establecer el año.

Otras opciones para la fecha y la hora:

Auto update options (Opciones de actualización automática)	Update from any / update from DAB / update from FM / No update (Actualizar desde cualquiera / actualizar desde DAB / actualizar desde FM / No actualizar)
Set 12/24 hour (Establecer 12/24 horas)	Cambiar entre la visualización de 12 horas / 24 horas
Set date format (Establecer el formato de fecha)	Cambiar entre DD-MM-AAAA / MM-DD-AAAA

Modo DAB+

1. Cuando la radio esté en modo FM, mantenga pulsado **A** ⁸ para cambiar a DAB+.
-  La radio escanea automáticamente emisoras DAB+ disponibles.
2. Pulse **A** ³ o **A** ⁴ para cambiar las emisoras.

Modo FM

1. Cuando la radio esté en modo DAB+, mantenga pulsado Source **A** ⁸ para cambiar a FM.
2. Pulse **A** ³ o **A** ⁴ para cambiar las emisoras. Mantenga pulsado para escanear emisoras.

Cómo guardar y escuchar emisoras presintonizadas

1. Mantenga pulsado **A** ⁶ para guardar una presintonía.
-  La pantalla muestra «Preset store#:».

2. Pulse **A** (3) o **A** (4) para escoger un número de presintonía.
3. Pulse **A** (9) para confirmar.
4. Para escuchar una emisora presintonizada, pulse **A** (6).
5. Pulse **A** (3) o **A** (4) para navegar por las emisoras presintonizadas.
6. Pulse Enter **A** (9) para confirmar.

Cómo usar la alarma

i Se pueden fijar dos alarmas diferentes.

1. Pulse **A** (7) para seleccionar alarma 1.
2. Pulse **A** (7) de nuevo para seleccionar alarma 2.
3. Pulse **A** (9) para editar la alarma seleccionada.
4. Gire **A** (9) para fijar las horas de la hora de despertar. Pulse **A** (9) para confirmar.
5. Gire **A** (9) para fijar los minutos. Pulse **A** (9) para confirmar.
6. Gire **A** (9) para fijar la duración de la alarma en minutos. Pulse **A** (9) para confirmar.
7. Gire **A** (9) para escoger la fuente de la alarma: DAB+ / FM o indicador acústico. Pulse **A** (9) para confirmar.
8. Gire **A** (9) para escoger cuándo hacer sonar la alarma. Escoger entre Daily / Weekends / Weekdays / Once (diariamente / fines de semana / entre semana / una vez). Pulse **A** (9) para confirmar.
9. Gire **A** (9) para encender o apagar la alarma. Pulse **A** (9) para confirmar.

Opciones DAB+ avanzadas

1. Pulse **A** (5) para seleccionar qué información se debe mostrar en la pantalla. Por ejemplo: fuerza de la señal, frecuencia, hora y fecha.
2. Gire Tune **A** (9) para escoger entre:

Full scan	Realizar un escaneo de emisoras DAB+
Manual tune	Habilitar la sintonización manual de emisoras DAB+
DRC (Dynamic Range Compression: compresión de rango dinámico)	Reducir la diferencia de volumen entre emisoras de radio
Prune	Quitar todas las emisoras "no válidas", marcadas con "?"
System	Cambiar los ajustes del sistema

Opciones FM avanzadas

1. Pulse **A** **5** para seleccionar la información que se debe mostrar en la pantalla.
2. Gire Tune **A** **9** para escoger entre:

Scan setting (ajuste de escaneo)	Strong stations only / All stations (Solo emisoras fuertes / Todas las emisoras)
Audio setting (ajuste del audio)	Stereo allowed / Force mono (Estéreo permitido / Forzar mono)
System	Cambiar los ajustes del sistema

Cómo cambiar los ajustes del sistema

1. Mantenga pulsado **A** **5** para entrar en el menú. Seleccione «System» y confirme.
2. Gire Tune **A** **9** para escoger entre:

Sleep	Fijar el tiempo para estar en espera: Apagado (Sleep off) / 15 mins / 30 mins / 45 mins / 60 mins / 90 mins
Hora	Véase el capítulo 4,1
Backlight	Fijar el tiempo para el apagado de la luz de fondo: 10 seg / 20 seg / 30 seg / 45 seg / 60 seg / 90 seg / 120 seg / 180 seg / Encendida (On)
Idioma	Danés, holandés, inglés, finlandés, francés, alemán, italiano, noruego, polaco, español
Factory reset	Restablecer a los valores predeterminados de fábrica
Software version	Visualizar la versión del software

Especificaciones

Producto	Radio DAB+ / FM
Número de artículo	RDDB1000BK
Dimensiones (L x An x Al)	160 x 45 x 94 mm
Peso	300 g

Potencia de entrada	5 VCC 1 A / 4 x AAA / LR03 (no incluidas)
Potencia (RMS)	1,2 W
Potencia de pico	3,6 W
Frecuencia DAB+	174 - 240 MHz
Frecuencia FM	87,5 - 108 MHz
Presintonías DAB+	20
Presintonías FM	20
Tipo de sintonización	PLL
Pantalla LCD	Sí
Reloj despertador	Sí
Conexiones	Salida AUX, microUSB

Declaración de conformidad

Nosotros, Nedis B.V., declaramos como fabricante que el producto RDDB1000BK de nuestra marca Nedis®, producido en China, ha sido probado de acuerdo con todas las normas y regulaciones relevantes de la CE y que se han superado todas las pruebas con éxito. Esto incluye, entre otras, la directiva europea sobre equipos radioeléctricos RED 2014/53/UE.

La declaración de conformidad completa (y la hoja de datos de seguridad, si procede) se puede encontrar y descargar en webshop.nedis.es/RDDB1000BK#support

Para más información sobre el cumplimiento, póngase en contacto con el servicio de atención al cliente:

Página web: www.nedis.com

Correo electrónico: service@nedis.com

Teléfono: +31 (0)73-5991055 (en horas de oficina)

Nedis B.V., de Tweeling 28

5215 MC 's-Hertogenbosch (Países Bajos)

Rádio DAB+ / FM

RDDDB1000BK



Para mais informações, consulte a versão alargada do manual on-line: ned.is/rddb1000bk

Utilização prevista

Este produto destina-se exclusivamente a servir de rádio com alarme. Qualquer alteração do produto pode ter consequências em termos de segurança, garantia e funcionamento adequado.

Peças principais (imagem A)

- | | |
|----------------------------|---|
| 1 Rádio DAB+ / FM | 9 Roda Volume / Select / Snooze / Enter |
| 2 Ecrã | 10 Ficha estéreo 3,5 mm |
| 3 Botão Tuning- / Channel- | 11 Entrada de alimentação micro-USB |
| 4 Botão Tuning+ / Channel+ | 12 Antena |
| 5 Botão Menu / Info | 13 Compartimento das pilhas |
| 6 Botão Preset | 14 Tampa do compartimento da bateria |
| 7 Botão Alarm / Scan | |
| 8 Botão Power / Source | |

Instruções de segurança

AVISO

- Utilize o produto apenas conforme descrito neste manual.
- Leia as instruções antes de utilizar o produto.
- Não deixe entrar água no produto.
- Não utilize o produto em ambientes húmidos ou molhados.
- Não utilize o produto em ambientes poeirentos.
- Este produto pode ser reparado apenas por um técnico qualificado para manutenção a fim de reduzir o risco de choque elétrico.

Configuração

1. Ligue o micro-USB a **A**¹¹ e a um adaptador USB.
2. Estenda a antena **A**¹².
- i** Em alternativa, pode utilizar bateria recarregável.
3. Abra o tampa do compartimento da bateria **A**¹⁴.
4. Insira pilhas 4 AAA no compartimento das pilhas **A**¹³.
5. Feche o compartimento das pilhas **A**¹⁴.

Definir a data e hora

- i** Se encontrar um sinal DAB+, a data e a hora serão definidas automaticamente. A hora pode ser regulada manualmente se não estiver presente um sinal DAB+.
1. Pressione **A**⁸ para ligar o produto.
 2. Prima Menu / Info **A**⁵.
 3. Prima **A**³ ou **A**⁴ para seleccionar «System».
 4. Prima **A**⁹ para confirmar.
 5. Selecione «Time» (hora) e confirme.
 6. Selecione «Set Time/Date» (definir hora/data) e confirme para definir a hora e a data.
 7. Selecione «Set hour» (definir hora) e confirme para definir a hora.
 8. Selecione «Set minute» (definir minutos) e confirme para definir os minutos.
 9. Selecione «Set month» (definir mês) e confirme para definir o mês.
 10. Selecione «Set date» (definir data) e confirme para definir a data.
 11. Selecione «Set year» (definir ano) e confirme para definir o ano.
- Outras opções de data e hora:

Auto update options (atualizar opções automaticamente)	Update from any / update from DAB / update from FM / No update (atualização a partir de qualquer recetor / atualização a partir de DAB / atualização a partir de FM / Nenhuma atualização)
Set 12/24 hour (definir 12/24 horas)	Switch between 12 hour / 24 hour time display (alternar entre apresentação de 12 / 24 horas)
Set date format (definir formato de data)	Switch between DD-MM-YYYY / MM-DD-YYYY (alternar entre DD-MM-AAAA / MM-DD-AAAA)

Modo DAB+

1. Quando o rádio estiver em modo FM, prima e mantenha **A** (8) para mudar para DAB+.
- 1 O rádio procura automaticamente estações DAB+ disponíveis.
2. Prima **A** (3) ou **A** (4) para alternar entre estações.

Modo FM

1. Quando o rádio estiver em modo DAB+, prima e mantenha Source (fonte) **A** (8) para mudar para FM.
2. Prima **A** (3) ou **A** (4) para alternar entre estações. Prima e mantenha para procurar estações.

Guardar e ouvir as estações predefinidas

1. Prima e mantenha **A** (6) para guardar uma predefinição.
- 1 O visor apresenta «Preset store#:».
2. Prima **A** (3) ou **A** (4) para escolher um número predefinido.
3. Prima **A** (9) para confirmar.
4. Para ouvir uma estação predefinida, prima **A** (6).
5. Prima **A** (3) ou **A** (4) para procurar estações predefinidas.
6. Prima Enter **A** (9) para confirmar.

Utilização do alarme

- 1 Podem ser definidos dois alarmes diferentes.
1. Prima **A** (7) para seleccionar alarme 1.
2. Prima **A** (7) novamente para seleccionar alarme 2.
3. Prima **A** (9) para editar o alarme seleccionado.
4. Rode **A** (9) para definir as horas da hora de despertar. Prima **A** (9) para confirmar.
5. Rode **A** (9) para definir os minutos. Prima **A** (9) para confirmar.
6. Rode **A** (9) para definir a duração do alarme em minutos. Prima **A** (9) para confirmar.
7. Rode **A** (9) para escolher a fonte do alarme: DAB+ / FM ou sinal sonoro. Prima **A** (9) para confirmar.
8. Rode **A** (9) para escolher quando ativar o alarme. Escolha entre Diário / Fins de Semana / Dias da Semana / Uma vez. Prima **A** (9) para confirmar.
9. Toque em **A** (9) para ligar ou desligar o alarme. Prima **A** (9) para confirmar.

Opções DAB+ avançadas

1. Prima **A** (5) para selecionar a informação a apresentar no ecrã. Por exemplo: intensidade do sinal, frequência, hora e data.
2. Rode Tune **A** (9) para escolher entre:

Full scan	Realize uma pesquisa de estações DAB+
Manual tune	Ative a sintonização manual de estações DAB+
DRC (Compressão de faixa dinâmica)	Reduza a diferença de volume entre as estações de rádio.
Prune	Remova todas as estações «inválidas», marcadas com «?»
System	Alterar as definições do sistema

Opções FM avançadas

1. Prima **A** (5) para selecionar a informação a apresentar no ecrã.
2. Rode Tune **A** (9) para escolher entre:

Scan setting (Definição de pesquisa)	Strong stations only / All stations (Apenas estações fortes / Todas as estações)
Audio setting (Definição de áudio)	Stereo allowed / Force mono (Estéreo permitido / Forçar mono)
System	Alterar as definições do sistema

Alteração das definições do sistema

1. Prima e mantenha **A** (5) para entrar no menu. Selecione «System» e confirme.
2. Rode Tune **A** (9) para escolher entre:

Sleep	Defina o tempo para modo em espera: Sleep off / 15 mins / 30 mins / 45 mins / 60 mins / 90 mins
Hora	Consulte o capítulo 4,1
Backlight	Defina o tempo para desligar a retroiluminação: 10 sec / 20 sec / 30 sec / 45 sec / 60 sec / 90 sec / 120 sec / 180 sec / On
Idioma	Dinamarquês, holandês, inglês, finlandês, francês, alemão, italiano, norueguês, polonês, espanhol
Factory reset	Repor as predefinições de fábrica
Software version	Versão de software do visor

Especificações

Produto	Rádio DAB+ / FM
Número de artigo	RDDDB1000BK
Dimensões (c x l x a)	160 x 45 x 94 mm
Peso	300 g
Entrada de alimentação	5 VDC 1 A / 4 x AAA / LR03 (não incluídas)
Potência (RMS)	1,2 W
Pico de potência	3,6 W
Frequência DAB+	174 - 240 MHz
Frequência FM	87,5 - 108 MHz
Predefinições DAB+	20
Predefinições FM	20
Tipo de sintonização	PLL
Ecrã LCD	Sim
Alarme	Sim
Ligações	Saída AUX, micro USB

Declaração de conformidade

A Nedis B.V. declara, na qualidade de fabricante, que o produto RDDDB1000BK da nossa marca Nedis®, produzido na China, foi testado em conformidade com todas as normas e regulamentos CE relevantes e que todos os testes foram concluídos com sucesso. Os mesmos incluem, entre outros, o regulamento RED 2014/53/UE. A Declaração de conformidade (e a ficha de dados de segurança, se aplicável) pode ser consultada e descarregada em webshop.nedis.pt/RDDDB1000BK#support

Para informações adicionais relativas à conformidade, contacte a assistência ao cliente:

Site: www.nedis.com

E-mail: service@nedis.com

Telefone: +31 (0)73-5991055 (durante as horas de expediente)

Nedis B.V., de Tweeling 28

5215 MC 's-Hertogenbosch, Países Baixos

DAB+/FM radio

RDDDB1000BK



För ytterligare information, se den utökade manualen
online: ned.is/rddb1000bk

Avsedd användning

Produkten är endast avsedd för användning som en radio med väckarklocka. Modifiering av produkten kan medföra konsekvenser för säkerhet, garanti och korrekt funktion.

Huvuddelar (bild A)

- | | |
|---|---|
| 1 DAB+/FM radio ¹ | 9 Vredet Volume/Select/Snooze/
Enter |
| 2 Display ¹ | 10 3,5 mm stereouttag ¹ |
| 3 Knappen Tuning-/Channel ¹ | 11 Mikro USB kraftintag ¹ |
| 4 Knappen Tuning+/Channel+ ¹ | 12 Antenn ¹ |
| 5 Knappen Menu/Info ¹ | 13 Batterifack ¹ |
| 6 Knappen Preset ¹ | 14 Batterifackets lock ¹ |
| 7 Knappen Alarm/Scan ¹ | |
| 8 Knappen Power/Source ¹ | |

Säkerhetsanvisningar

A VARNING

- Använd produkten endast enligt anvisningarna i denna bruksanvisning.
- Läs anvisningarna före användning.
- Låt inte vatten tränga in i produkten.
- Använd inte produkten i våta eller fuktiga miljöer.
- Använd inte produkten i dammiga miljöer.
- Denna produkt får, för att minska risken för elchock, endast servas av en kvalificerad underhållstekniker.

Inställning

1. Anslut Mikro USB-kabeln till **A**(11) och en USB-adapter.
 2. Dra ut antennen **A**(12).
- i** Som alternativ kan du använda inbyggt batteri.

- Öppna batterifackets lock **A** 14.
- Sätt i 4 AAA batterier i batterifacket **A** 13.
- Stäng batterifacket **A** 14.

Ställa in datum och tid

i Om en DAB+-signal hittas kommer datum och tid att ställas in automatiskt. Du kan ställa in tiden manuellt om en DAB+-signal inte är närvarande.

- Tryck på **A** 8 för att slå på produkten.
- Tryck på Menu/Info **A** 5.
- Tryck på **A** 3 eller **A** 4 för att välja "System".
- Tryck på **A** 9 för att bekräfta.
- Välj "Time" och bekräfta.
- Välj "Set Time/Date" och bekräfta för att ställa in tid och datum.
- Välj "Set hour" och bekräfta för att ställa in timmen.
- Välj "Set minute" och bekräfta för att ställa in minuterna.
- Välj "Set month" och bekräfta för att ställa in månaden.
- Välj "Set date" och bekräfta för att ställa in datumet.
- Välj "Set year" och bekräfta för att ställa in året.

Andra alternativ för datum och tid:

Auto update options (Alternativ för datumuppdatering)	Update from any / update from DAB / update from FM / No update (Uppdatera från valfritt/uppdatera från DAB/uppdatera från FM/Ingen uppdatering)
Set 12/24 hour (Ställ in 12/24 timmar)	Växla mellan 12/24 timmars tidformat
Set date format (Ställ in datumformat)	Växla mellan DD-MM-ÅÅÅÅ/MM-DD-ÅÅÅÅ

Läge DAB+

- När radion är i läge FM tryck in och håll **A** 8 intryckt för att växla till DAB+.
- i** Radion skannar automatiskt efter tillgängliga DAB+-stationer.
- Tryck på **A** 3 eller **A** 4 för att växla stationer.

FM-läge

1. När radion är i läge DAB+, tryck in och håll Source **A** 8 intryckt för att växla till FM.
2. Tryck på **A** 3 eller **A** 4 för att växla stationer. Tryck och håll intryckt för att skanna efter stationer.

Att spara och lyssna till förinställda stationer

1. Tryck och håll **A** 6 intryckt för att spara en förinställning.
i Displayen visar "Preset store#:".
2. Tryck på **A** 3 eller **A** 4 för att välja ett förinställt nummer.
3. Tryck på **A** 9 för att bekräfta.
4. För att lyssna på en förinställd station, tryck på **A** 6.
5. Tryck på **A** 3 eller **A** 4 för att bläddra bland förinställda stationer.
6. Tryck på Enter **A** 9 för att bekräfta.

Att använda larmet

- i** Två olika larm kan ställas in.
1. Tryck på **A** 7 för att välja larm 1.
2. Tryck på **A** 7 igen för att välja larm 2.
3. Tryck på **A** 9 för att redigera det valda larmet.
4. Vrid **A** 9 för att ställa in väckningstiden. Tryck på **A** 9 för att bekräfta.
5. Vrid **A** 9 för att ställa in minuterna. Tryck på **A** 9 för att bekräfta.
6. Vrid **A** 9 för att ställa larmets varaktighet i minuter. Tryck på **A** 9 för att bekräfta.
7. Vrid **A** 9 för att välja larmets källa: DAB+/FM eller summer. Tryck på **A** 9 för att bekräfta.
8. Vrid **A** 9 för att välja när larmet ska utlösas. Välj mellan Daily (dagligen)/ Weekends (veckoslut)/ Weekdays (veckodagar) / Once (en gång). Tryck på **A** 9 för att bekräfta.
9. Vrid **A** 9 för att aktivera eller avaktivera larmet. Tryck på **A** 9 för att bekräfta.

Avancerade DAB+-alternativ

1. Tryck på **A** 5 för att välja den information som ska visas på displayen. Till exempel: signalstyrka, frekvens, tid och datum.
2. Vrid Tune **A** 9 för att välja mellan:

Full scan	Utför en skanning efter DAB+-stationer
Manual tune	Aktivera manuell inställning av DAB+-stationer
DRC (dynamisk omfångskontroll)	Minska volymkillnaden mellan radiostationer.
Prune	Ta bort alla "ogiltiga" stationer markerade med "?"
System	Ändra systeminställningar

Avancerade FM-alternativ

- Tryck på **A** **5** för att välja den information som ska visas på displayen.
- Vrid Tune **A** **9** för att välja mellan:

Scan setting (Skanningsinställningar)	Strong stations only / All stations (Endast starka stationer/Alla stationer)
Audio setting (Audioinställning)	Stereo allowed / Force mono (Stereo tillåten/ Tvinga mono)
System	Ändra systeminställningar

Att ändra systeminställningar

- Tryck in och håll **A** **5** intryckt för att öppna menyn. Välj "System" och bekräfta.
- Vrid Tune **A** **9** för att välja mellan:

Sleep	Ställ in tid till standby: Sovläge från (Sleep off) /15 minuter/30 minuter/45 minuter/60 minuter/90 minuter
Tid	Se kapitel 4,1
Backlight	Ställ in tiden till bakgrundsbelysning från: 10 s/20 s/30 s/45 s/60 s/90 s/120 s/180 s/ Till (On)
Språk	Danska, holländska, engelska, finska, franska, tyska, italienska, norska, polska, spanska
Factory reset	Återställ till fabriksinställningar
Software version	Visa programvaruversion

Specifikationer

Produkt	DAB+/FM radio
Artikelnummer	RDDB1000BK
Dimensioner (l x b x h)	160 x 45 x 94 mm
Vikt	300 g
Kraftingång	5 VDC 1 A/4 st. AAA/LR03 (medföljer ej)
Effekt (RMS)	1,2 W
Toppeffekt	3,6 W
DAB+ frekvens	174 - 240 MHz
FM-frekvensområde	87,5 - 108 MHz
DAB+ förinställningar	20
FM förinställningar	20
Avstämningstyp	PLL
LCD-display	Ja
Väckarklocka	Ja
Anslutningar	AUX-utgång, mikro USB

Försäkran om överensstämmelse

Vi, Nedis B.V., försäkrar som tillverkare att produkten RDDB1000BK från vårt varumärke Nedis[®], tillverkad i Kina, har testats i enlighet med alla relevanta CE-standarder och föreskrifter och att alla tester genomförts med godkänt resultat. Detta inkluderar, men är inte begränsat till, radioutrustningsdirektivet 2014/53/EU. Den fullständiga försäkran om överensstämmelse (och säkerhetsdatabladet, om tillämpligt) kan läsas och laddas ned från webshop.nedis.sv/RDDB1000BK#support

För ytterligare information om överensstämmelse, var god kontakta vår kundtjänst:

Webbplats: www.nedis.com

E-post: service@nedis.com

Telefon: +31 (0)73-5991055 (under kontorstid)

Nedis B.V., de Tweeling 28

5215 MC 's-Hertogenbosch, Nederländerna

DAB+ / FM -radio

RDDDB1000BK



Katso tarkemmat tiedot käyttöoppaan laajemmasta verkkoversiosta: ned.is/rddb1000bk

Käyttötarkoitus

Tuote on tarkoitettu käytettäväksi yksinomaan radiona ja herätyskellona. Tuotteen muutokset voivat vaikuttaa turvallisuuteen, takuuseen ja asianmukaiseen toimintaan.

Tärkeimmät osat (kuva A)

- | | |
|--|---|
| 1 DAB+ / FM -radio ¹ | 9 Volume / Select / Snooze / Enter -säätökiekko |
| 2 Näyttö | 10 3,5 mm stereoliitin ¹ |
| 3 Tuning- / Channel- -painike ¹ | 11 Micro-USB-tuloliitäntä ¹ |
| 4 Tuning+ / Channel+ -painike ¹ | 12 Antenni ¹ |
| 5 Menu / Info -painike ¹ | 13 Paristolokero ¹ |
| 6 Presetpainike ¹ | 14 Paristolokeron kansi ¹ |
| 7 Alarm / Scan -painike ¹ | |
| 8 Power / Source -painike ¹ | |

Turvallisuusohjeet**A** VAROITUS

- Käytä tuotetta vain tässä oppaassa kuvatun mukaisesti.
- Lue ohjeet ennen käyttöä.
- Tuotteen sisään ei saa päästää vettä.
- Tuotetta ei saa käyttää märissä tai kosteissa ympäristöissä.
- Älä käytä tuotetta pölyisissä ympäristöissä.
- Tämän tuotteen saa huoltaa vain pätevä teknikko sähköiskun vaaran vähentämiseksi.

Asentaminen

1. Yhdistä micro-USB-kaapeli latausporttiin **A** ¹¹ ja USB-sovittimeen.
 2. Pidennä antenni **A** ¹².
- i** Voit myös käyttää sisäänrakennettu akku.

3. Avaa paristolokeron kansi **A** (14).
4. Aseta 4 AAA-paristoa paristolokeroon **A** (13).
5. Sulje paristolokero **A** (14).

Päivämäärän ja kellonajan asettaminen

i Jos DAB+-signaali havaitaan, päivämäärä ja kellonaika asetetaan automaattisesti. Voit asettaa ajan manuaalisesti, jos DAB+-signaalia ei löydy.

1. Paina **A** (8) kytkeäksesi tuotteen virran päälle.
2. Paina Menu / Info **A** (5).
3. Paina **A** (3) tai **A** (4) valitaksesi "System".
4. Vahvista painamalla **A** (9).
5. Valitse "Time" ja vahvista.
6. Valitse "Set Time/Date" ja vahvista asettaaksesi kellonajan ja päivämäärän.
7. Valitse "Set hour" ja vahvista asettaaksesi tunnin.
8. Valitse "Set minute" ja vahvista asettaaksesi minuutit.
9. Valitse "Set month" ja vahvista asettaaksesi kuukauden.
10. Valitse "Set date" ja vahvista asettaaksesi päivämäärän.
11. Valitse "Set year" ja vahvista asettaaksesi vuoden.

Muita kellonaika- ja päivämäärävaihtoehtoja:

Auto update options (Automaattiset päivitysvaihtoehdot)	Update from any / update from DAB / update from FM / No update (Päivitys mistä tahansa / Päivitys DAB:stä / Päivitys FM:stä / Ei päivitystä)
Set 12/24 hour (Aseta 12 tai 24 tuntia)	Vaihda 12 tunnin / 24 tunnin aikanäytön välillä
Set date format (Aseta päivämäärämuoto)	Vaihda välillä PP-KK-VVVV / KK-PP-VVVV

DAB+-tila

1. Radion ollessa FM-tilassa paina painiketta **A** (8) pitkään siirtyäksesi DAB+-tilaan.
- i** Radio hakee automaattisesti saatavilla olevia DAB+-asemia.
2. Paina painiketta **A** (3) tai **A** (4) vaihtaaksesi asemia.

FM-tila

1. Radion ollessa DAB+-tilassa paina painiketta **A** (8) pitkään siirtyäksesi FM-tilaan.

2. Paina painiketta **A** (3) tai **A** (4) vaihtaaksesi asemia. Paina pitkään hakeaksesi asemia.

Esiasetettujen asemien tallentaminen ja kuunteleminen

1. Paina painiketta **A** (6) pitkään tallentaaksesi esiasetuksen.
i Näytössä näkyy Preset store#: ("Esiasetuksen tallennusnro:").
2. Paina **A** (3) tai **A** (4) valitaksesi esiasetukselle numeron.
3. Vahvasta painamalla **A** (9).
4. Kuunnellaksesi esiasetettua asemaa paina **A** (6).
5. Paina **A** (3) tai **A** (4) selataksesi esiasetettuja asemia.
6. Paina Enter **A** (9) vahvistaaksesi.

Hälytyksen käyttäminen

- i** Kaksi eri hälytystä voidaan asettaa.
1. Paina **A** (7) valitaksesi hälytyksen 1.
2. Paina **A** (7) uudelleen valitaksesi hälytyksen 2.
3. Paina **A** (9) muuttaaksesi valittua hälytystä.
4. Käännä säätökiekkoa **A** (9) asettaaksesi hälytysajalle tunnit. Vahvasta painamalla **A** (9).
5. Käännä säätökiekkoa **A** (9) asettaaksesi minuutit. Vahvasta painamalla **A** (9).
6. Käännä säätökiekkoa **A** (9) asettaaksesi hälytyksen keston minuutteina. Vahvasta painamalla **A** (9).
7. Käännä säätökiekkoa **A** (9) valitaksesi hälytyslähteen. DAB+ / FM tai sumneri. Vahvasta painamalla **A** (9).
8. Käännä säätökiekkoa **A** (9) valitaksesi, milloin hälytys annetaan. Valitse joko Daily / Weekends / Weekdays / Once (Päivittäin / Viikonloppuisin / Arkipäivisin / Kerran). Vahvasta painamalla **A** (9).
9. Käännä säätökiekkoa **A** (9) kytkeäksesi hälytyksen päälle tai pois. Vahvasta painamalla **A** (9).

DAB+-lisävaihtoehdot

1. Paina **A** (5) valitaksesi, mitä tietoja näytöllä näytetään. Esimerkiksi: signaalin voimakkuus, taajuus, päivämäärä ja kellonaika.
2. Käännä viritysnuppia **A** (9) vaihtaaksesi seuraavien välillä:

Full scan	Suurita DAB+-asemien haku
Manual tune	Ota käyttöön DAB+-asemien manuaalinen viritys

DRC (Dynamic Range Compression, dynaamisen alueen kompressointi)	Vähennä äänenvoimakkuuseroa eri radioasemien välillä.
Prune	Poista kaikki 'virheelliset' asemat, jotka on merkitty kysymysmerkillä '?'
System	Muuta järjestelmäasetuksia

FM-lisävaihtoehdot

1. Paina **A** **5** valitaksesi, mitä tietoja näytöllä näytetään.
2. Käännä viritysnuppia **A** **9** vaihtaaksesi seuraavien välillä:

Scan setting (Hakuasetukset)	Strong stations only / All stations (Vain vahvat asemat / Kaikki asemat)
Audio setting (Ääniasetus)	Stereo allowed / Force mono (Stereo sallittu / Pakotettu mono)
System	Muuta järjestelmäasetuksia

Järjestelmäasetusten muuttaminen

1. Paina **A** **5** pitkään siirtyäksesi valikkoon. Valitse "System" ja vahvista.
2. Käännä viritysnuppia **A** **9** vaihtaaksesi seuraavien välillä:

Sleep	Aseta aika, jolloin siirrytään valmiustilaan: Uni pois (Sleep off) / 15 min. / 30 min. / 45 min. / 60 min. / 90 min.
Aika	Katso kohta 4,1
Backlight	Aseta aika, jolloin taustavalo sammuu: 10 s / 20 s / 30 s / 45 s / 60 s / 90 s / 120 s / 180 s / Päällä (On)
Kieli	Tanska, hollanti, englanti, suomi, ranska, saksa, italia, norja, puola, espanja
Factory reset	Palautetaan tehdasasetuksiin
Software version	Näytä ohjelmistoversio

Tekniset tiedot

Tuote	DAB+ / FM -radio
Tuotenro	RDDB1000BK

Mitat (p x l x k)	160 x 45 x 94 mm
Paino	300 g
Ottoteho	5 VDC 1 A / 4 x AAA / LR03 (eivät sisälly)
Teho (RMS)	1,2 W
Huipputeho	3,6 W
DAB+-taajuus	174–240 MHz
FM-taajuus	87,5–108 MHz
DAB+-esiasetukset	20
FM-esiasetukset	20
Viritystyyppi	PLL
LCD-näyttö	Kyllä
Herätyskello	Kyllä
Liitännät	AUX-lähtö, mikro-USB

Vaatimustenmukaisuusvakuutus

Nedis B.V. ilmoittaa valmistajana, että tuote RDDB1000BK tuotemerkistämme Nedis®, valmistettu Kiinassa, on testattu kaikkien asiaankuuluvien CE-standardien ja määräysten mukaisesti ja tuote on läpäissyt kaikki testit. Tämä sisältää RED 2014/53/EU -direktiivin siihen kuitenkaan rajoittumatta.

Täydellinen vaatimustenmukaisuusvakuutus (ja käyttöturvallisuustiedote, mikäli käytettävissä) on saatavilla ja ladattavissa osoitteesta webshop.nedis.fi/RDDB1000BK#support

Lisätietoa vaatimustenmukaisuudesta saat ottamalla yhteyttä asiakaspalveluun:

Internet: www.nedis.com

Sähköposti: service@nedis.com

Puhelin: +31 (0)73-5991055 (toimistotyöaikana)

Nedis B.V., de Tweeling 28

5215 MC 's-Hertogenbosch, Alankomaat

DAB+/-/ FM-radio

RDDDB1000BK



For mer informasjon, se den fullstendige bruksanvisningen på nett: ned.is/rddb1000bk

Tiltenkt bruk

Produktet er utelukkende ment å brukes som en radio med vekkerklokke. Eventuelle modifikasjoner av produktet kan ha konsekvenser for sikkerhet, garanti og funksjon.

Hoveddeler (bilde A)

- | | |
|---|---|
| 1 DAB+/-/ FM-radio ¹ | 9 Volume / Select / Snooze / Enter-hjul |
| 2 Skjerm ¹ | 10 3,5 mm stereokontakt ¹ |
| 3 Tuning- / Channel--knapp ¹ | 11 Mikro-USB-strøminngang ¹ |
| 4 Tuning+ / Channel+knapp ¹ | 12 Antenne ¹ |
| 5 Menu / Info-knapp ¹ | 13 Batterirom ¹ |
| 6 Preset-knapp ¹ | 14 Batteriromlokk |
| 7 Alarm / Scan-knapp ¹ | |
| 8 Power / Source-knapp ¹ | |

Sikkerhetsinstruksjoner

A ADVARSEL

- Produktet skal kun brukes som beskrevet i manualen.
- Les bruksanvisningen før bruk.
- Ikke la vann trenge inn i produktet.
- Ikke bruk produktet i våte eller fuktige omgivelser.
- Ikke bruk produktet i støvete omgivelser.
- Dette produktet skal kun håndteres av en kvalifisert tekniker for vedlikehold for å redusere risikoen for elektrisk støt.

Oppsett

1. Koble mikro-USB-kabelen til **A**⁽¹¹⁾ og en USB-adapter.
 2. Trekk ut antennen **A**⁽¹²⁾.
- i** Du kan alternativt bruke innebygd batteri.

3. Åpne batteriromlokk **A** ¹⁴.
4. Sett inn 4 AAA batterier i batterirommet **A** ¹³.
5. Lukk batterirommet **A** ¹⁴.

Innstilling av dato og klokkeslett

i Hvis et DAB+-signal registreres, stilles datoen og klokkeslettet automatisk. Du kan stille inn klokkeslettet automatisk hvis det ikke registreres noen DAB+-signal.

1. Trykk på **A** ⁸ for å slå på produktet.
2. Trykk på Menu / Info **A** ⁵.
3. Trykk på **A** ³ eller **A** ⁴ for å velge «System».
4. Trykk på **A** ⁹ for å bekrefte.
5. Velg «Time» og bekreft.
6. Velg «Set Time/Date» og bekreft for å stille inn klokkeslett og dato.
7. Velg «Set hour» og bekreft for å stille inn timen.
8. Velg «Set minute» og bekreft for å stille inn minutter.
9. Velg «Set month» og bekreft for å stille inn måned.
10. Velg «Set date» og bekreft for å stille inn datoen.
11. Velg «Set year» og bekreft for å stille inn året.

Andre alternativer for dato og klokkeslett:

Auto update options (Alternativer for autooppdatering)	Update from any / update from DAB / update from FM / No update (Oppdater fra hvilken som helst / oppdater fra DAB / oppdater fra FM / Ingen oppdatering)
Set 12/24 hour (Stille inn 12-/24-timers format)	Bytt mellom 12-timers/24-timers klokkeslettvisning
Set date format (Angi datoformat)	Bytt mellom DD-MM-ÅÅÅÅ / MM-DD-ÅÅÅÅ

DAB+-modus

1. Når radioen er i FM-modus, trykker du på og holder **A** ⁸ inne for å bytte til DAB+.
- i** Radioen skanner automatisk etter tilgjengelige DAB+-stasjoner.
2. Trykk på **A** ³ eller **A** ⁴ for å bytte kanaler.

FM-modus

1. Når radioen er i DAB+-modus, trykker du på og holder Source **A** 8 inne for å bytte til FM.
2. Trykk på **A** 3 eller **A** 4 for å bytte kanaler. Trykk og hold inne for å skanne etter kanaler.

Lagring og lytting til forhåndsinnstilte kanaler

1. Trykk på og hold **A** 6 inne for å lagre forhåndsinnstillinger.
i Displayet viser «Preset store#:».
2. Trykk på **A** 3 eller **A** 4 for å velge et nummer for forhåndsinnstillingen.
3. Trykk på **A** 9 for å bekrefte.
4. Trykk på **A** 6 for å høre på en forhåndsinnstilt kanal.
5. Trykk på **A** 3 eller **A** 4 for å bla gjennom forhåndsinnstilte kanaler.
6. Trykk på Enter **A** 9 for å bekrefte.

Bruk av alarmen

- i** To forskjellige alarmer kan stilles inn.
1. Trykk på **A** 7 for å velge alarm 1.
2. Trykk på **A** 7 igjen for å velge alarm 2.
3. Trykk på **A** 9 for å redigere den valgte alarmen.
4. Drei på **A** 9 for å velge timen for når du skal vekkes. Trykk på **A** 9 for å bekrefte.
5. Drei på **A** 9 for å stille inn minutter. Trykk på **A** 9 for å bekrefte.
6. Drei på **A** 9 for å velge varigheten på alarmen i minutter. Trykk på **A** 9 for å bekrefte.
7. Drei på **A** 9 for å velge alarmkilden: DAB+ / FM eller summelyd. Trykk på **A** 9 for å bekrefte.
8. Drei på **A** 9 for å velge når alarmen skal lyde. Velg mellom daglig/ukentlig/ ukedager/én gang. Trykk på **A** 9 for å bekrefte.
9. Trykk på **A** 9 for å slå alarmen av eller på. Trykk på **A** 9 for å bekrefte.

Avanserte DAB+-alternativer

1. Trykk på **A** 5 for å velge hvilken informasjon som skal vises på displayet. For eksempel: signalstyrke, frekvens, tidspunkt og dato.
2. Drei på Tune **A** 9 for å velge mellom:

Full scan	Utfør en skann for DAB+-stasjoner
Manual tune	Aktivering manuell justering for DAB+-kanaler
DRC (Dynamic Range Compression)	Reduser forskjellen i volum mellom radiokanaler.
Prune	Fjern alle ugyldige kanaler merket med '?'
System	Endre systeminnstillingene

Avanserte FM-alternativer

1. Trykk på **A** ⁵ for å velge informasjonen som skal vises på displayet.
2. Drei på Tune **A** ⁹ for å velge mellom:

Scan setting (Skanningsinnstillinger)	Strong stations only / All stations (Bare sterke kanaler / Alle kanaler)
Audio setting (Lydinnstilling)	Stereo allowed / Force mono (Stereo tillatt / tving mono)
System	Endre systeminnstillingene

Endring av systeminnstillingene

1. Trykk på og hold **A** ⁵ inne for å åpne menyen. Velg «System» og bekreft.
2. Drei på Tune **A** ⁹ for å velge mellom:

Sleep	Still inn klokkeslett for standby: Dvale av (Sleep off) / 15 min / 30 min / 45 min / 60 min / 90 min
Klokkeslett	Se kapittel 4,1
Backlight	Still inn tid for å slukke bakkelysningen: 10 sek / 20 sek / 30 sek / 45 sek / 60 sek / 90 sek / 120 sek / 180 sek / På (On)
Språk	Dansk, nederlandsk, engelsk, finsk, fransk, tysk, italiensk, norsk, polsk, spansk
Factory reset	Tilbakestill til fabrikkstandardinnstillingene
Software version	Vis programvareversjon

Spesifikasjoner

Produkt	DAB+/- FM-radio
Artikkelnummer	RDDB1000BK
Dimensjoner (L x B x H)	160 x 45 x 94 mm
Vekt	300 g
Strøminngang	5 VDC 1 A / 4 x AAA / LR03 (ikke inkludert)
Effekt (RMS)	1,2 W
Makseffekt	3,6 W
DAB+-frekvens	174 - 240 MHz
FM-frekvens	87,5 - 108 MHz
DAB+-forhåndsinnstillinger	20
FM-forhåndsinnstillinger	20
Signaltype	PLL
LCD-display	Ja
Vekkerklokke	Ja
Tilkoblinger	AUX-utgang, mikro-USB

Konformitetserklæring

Vi, Nedis B.V., erklærer som produsent at produktet RDDB1000BK fra Nedis®-merkevaren vår, som er produsert i Kina, er testet i samsvar med alle relevante CE-standarder og reguleringer, og at alle tester er bestått. Dette inkluderer, men er ikke begrenset til, RED 2014/53/EU-forordningen.

Den fullstendige samsvarserklæringen (og sikkerhetsdataarket hvis det er aktuelt) kan leses og lastes ned via webshop.nedis.nb/RDDB1000BK#support

For ytterligere informasjon i forbindelse med samsvarserklæringen kan du kontakte kundestøtten:

Nettadresse: www.nedis.com

E-post: service@nedis.com

Telefon: +31 (0)73-5991055 (i åpningstiden)

Nedis B.V., de Tweeling 28

5215 MC 's-Hertogenbosch, Nederland

DAB+ / FM-radio

RDDDB1000BK



Yderligere oplysninger findes i den udvidede manual online:
ned.is/rddb1000bk

Tilsigtet brug

Produktet er udelukkende beregnet til at blive anvendt som en radio med vækkeur.

Enhver modificering af produktet kan have konsekvenser for sikkerhed, garanti og korrekt funktion.

Hoveddele (billede A)

- | | |
|--|---|
| 1 DAB+ / FM-radio ¹⁾ | 9 Drejeknappen Volume / Select / Snooze / Enter |
| 2 Skærm ¹⁾ | 10 3,5 mm stereostik ¹⁾ |
| 3 Knappen Tuning- / Channel- ¹⁾ | 11 Micro-USB strøminput ¹⁾ |
| 4 Knappen Tuning+ / Channel+ ¹⁾ | 12 Antenne ¹⁾ |
| 5 Knappen Menu / Info ¹⁾ | 13 Batterirum ¹⁾ |
| 6 Knappen Preset ¹⁾ | 14 Batterirumslåg ¹⁾ |
| 7 Knappen Alarm / Scan ¹⁾ | |
| 8 Knappen Power / Source ¹⁾ | |

Sikkerhedsinstruktioner

ADVARSEL

- Anvend kun produktet som beskrevet i denne manual.
- Læs instruktionerne inden brug.
- Lad ikke vand komme ind i produktet.
- Brug ikke produktet i våde eller fugtige omgivelser.
- Brug ikke produktet i støvede omgivelser.
- Dette produkt må kun vedligeholdes af en kvalificeret tekniker pga. risikoen for elektrisk stød.

Opsætning

1. Slut micro USB-kablet til **A** 11 og en USB-adapter.
2. Udvid antennen **A** 12.
- i** Som alternativ kan du bruge inbygget batteri.
3. Åbn batterirumslåg **A** 14.
4. Indsæt 4 AAA batterier i batterirummet **A** 13.
5. Luk batterirummet **A** 14.

Indstilling af tid og dato

- i** Hvis der findes et DAB+ signal, indstilles datoen og tiden automatisk. Du kan indstille tiden manuelt, hvis et DAB+ signal ikke findes.
1. Tryk på **A** 8 for at tænde produktet.
2. Tryk på Menu / Info **A** 5.
3. Tryk på **A** 3 eller **A** 4 for at vælge "System".
4. Tryk på **A** 9 for at bekræfte.
5. Vælg "Time" (Tid) og bekræft.
6. Vælg "Set Time/Date" og bekræft for at indstille tid og dato.
7. Vælg "Set hour" og bekræft for at indstille timen.
8. Vælg "Set minute" og bekræft for at indstille minutterne.
9. Vælg "Set month" og bekræft for at indstille måneden.
10. Vælg "Set date" og bekræft for at indstille datoen.
11. Vælg "Set year" og bekræft for at indstille året.

Andre dato- og tidsmuligheder:

Auto update options (Automatiske opdateringsmuligheder)	Update from any / update from DAB / update from FM / No update (Opdater fra hvilken som helst / opdater fra DAB / opdater fra FM / Ingen opdatering)
Set 12/24 hour (Indstil 12/24 time)	Skift mellem visningen 12 time / 24 time
Set date format (Indstil datoformat)	Skift mellem DD-MM-ÅÅÅÅ / MM-DD-ÅÅÅÅ

DAB+ tilstand

1. Når radioen er i FM-tilstand, skal du trykke på og holde **A** 8 for at skifte til DAB+.
- i** Radioen søger automatisk efter tilgængelige DAB+ stationer.
2. Tryk på **A** 3 eller **A** 4 for at skifte stationer.

FM-tilstand

1. Når radioen er i DAB+-tilstand, skal du trykke på og holde Source **A** 8 for at skifte til FM.
2. Tryk på **A** 3 eller **A** 4 for at skifte stationer. Tryk og hold for at søge efter stationer.

Sådan gemmer du og lytter til forudindstillede stationer.

1. Tryk på og hold **A** 6 for at gemme en forudindstilling.
- i** Displayet viser "Preset store#:" (Forudindstil Preset store#:).
2. Tryk på **A** 3 eller **A** 4 for at vælge et forudindstillet nummer.
3. Tryk på **A** 9 for at bekræfte.
4. For at lytte til en forudindstillet station skal du trykke på **A** 6.
5. Tryk på **A** 3 eller **A** 4 for at browse forudindstillede stationer.
6. Tryk på Enter **A** 9 for at bekræfte.

Brug af alarmer

- i** Der kan indstilles to forskellige alarmer.
1. Tryk på **A** 7 for at vælge alarm 1.
2. Tryk igen på **A** 7 for at vælge alarm 2.
3. Tryk på **A** 9 for at redigere den valgte alarm.
4. Drej **A** 9 for at indstille timerne for vækningstiden. Tryk på **A** 9 for at bekræfte.
5. Drej **A** 9 for at indstille minutterne. Tryk på **A** 9 for at bekræfte.
6. Drej **A** 9 for at indstille alarmens varighed i minutter. Tryk på **A** 9 for at bekræfte.
7. Drej **A** 9 for at vælge kilden til alarmer: DAB+ / FM eller klokken. Tryk på **A** 9 for at bekræfte.
8. Drej **A** 9 for at vælge, hvornår alarmer skal lyde. Vælg mellem Daily (Dagligt) / Weekends (Weekender) / Weekdays (Ugedage) / Once (Én gang). Tryk på **A** 9 for at bekræfte.
9. Drej **A** 9 for at tænde eller slukke for alarmer. Tryk på **A** 9 for at bekræfte.

Avancerede DAB+ muligheder

1. Tryk på **A** 5 for at vælge hvilke oplysninger, der skal vises på displayet. F.eks.: signalstyrke, frekvens, tid og dato.

2. Drej Tune **A** 9 for at vælge mellem:

Full scan	Udfør en søgning for DAB+ stationer
Manual tune	Aktiver manuel tuning for DAB+ stationer
DRC (Dynamic Range Compression)	Reducer forskellen i volumen mellem radiostationer.
Prune	Fjern alle 'ugyldige' stationer, markeret med '?'
System	Skift systemindstillinger

Avancerede FM muligheder

1. Tryk på **A** 5 for at vælge de oplysninger, der skal vises på displayet.
2. Drej Tune **A** 9 for at vælge mellem:

Scan setting (Søgeindstilling)	Strong stations only / All stations (Kun stærke stationer / Alle stationer)
Audio setting (Lydindstilling)	Stereo allowed / Force mono (Stereo tilladt / Tving mono)
System	Skift systemindstillinger

Ændring af systemindstillinger

1. Tryk på og hold **A** 5 nede for at åbne menuen. Vælg "System" og bekræft.
2. Drej Tune **A** 9 for at vælge mellem:

Sleep	Indstil tid til standby: Sleep off (Dvale fra) / 15 min / 30 min / 45 min / 60 min / 90 min
Tid	Se kapitlet 4,1
Backlight	Indstil tid til baggrundslys fra: 10 sek / 20 sek / 30 sek / 45 sek / 60 sek / 90 sek / 120 sek / 180 sek / On (Til)
Sprog	Dansk, nederlandsk, engelsk, finsk, fransk, tysk, italiensk, norsk, polsk, spansk
Factory reset	Gendan fabriksindstillinger
Software version	Vis software-version

Specifikationer

Produkt	DAB+ / FM-radio
Varenummer	RDDDB1000BK
Mål (l x b x h)	160 x 45 x 94 mm
Vægt	300 g
Strøminput	5 VDC 1 A / 4 x AAA / LR03 (medfølger ikke)
Strøm (RMS)	1,2 W
Spidseffekt	3,6 W
DAB+ frekvens	174 - 240 MHz
FM-frekvens	87,5 - 108 MHz
DAB+ forudindstillinger	20
FM forudindstillinger	20
Tuningstype	PLL
LCD-display	Ja
Vækkeur	Ja
Forbindelser	AUX-udgang, micro USB

Overensstemmelseserklæring

Vi, Nedis B.V. erklærer som producent, at produktet RDDDB1000BK fra vores brand Nedis®, produceret i Kina, er blevet testet i overensstemmelse med alle relevante CE-standarder og regler, og at alle test er beståede. Dette indebærer også direktiv 2014/53/EU (radioudstyrsdirektivet).

Den komplette overensstemmelseserklæring (og sikkerhedsdatabladet, hvis gældende) kan findes og downloades via webshop.nedis.da/RDDDB1000BK#support

For yderligere information angående denne overholdelse, kontakt kundeservice:

Web: www.nedis.com

E-mail: service@nedis.com

Telefon: +31 (0)73-5991055 (i kontortiden)

Nedis B.V., de Tweeling 28

5215 MC 's-Hertogenbosch, the Netherlands

DAB+ / FM rádió

RDDDB1000BK



További információért lásd a bővített online kézikönyvet:
ned.is/rddb1000bk

Tervezett felhasználás

A termék rendeltetésszerűen kizárólag ébresztőtórás rádióként használható. A termék bármilyen módosítása befolyásolhatja a biztonságot, a jóállást és a megfelelő működést.

Fő alkatrészek (A kép)

- | | |
|---------------------------|---|
| 1 DAB+ / FM rádió | 9 Volume / Select / Snooze / Enter tekerőgomb |
| 2 Kijelző | 10 3,5 mm-es sztereó jack |
| 3 Tuning- / Channel- gomb | 11 Micro-USB tápbemenet |
| 4 Tuning+ / Channel+ gomb | 12 Antenna |
| 5 Menu / Info gomb | 13 Akkumulátorrekesz |
| 6 Preset gomb | 14 Akkumulátortartó rekesz fedele |
| 7 Alarm / Scan gomb | |
| 8 Power / Source gomb | |

Biztonsági utasítások

A FIGYELMEZTETÉS

- A terméket csak az ebben a kézikönyvben leírt módon használja.
- Használat előtt olvassa el az útmutatót.
- A termék belsejébe ne kerüljön víz.
- Ne használja a terméket nyirkos vagy nedves környezetben.
- Ne használja a terméket poros környezetben.
- Ezt a terméket csak szakképzett technikus szervizelheti az áramütés kockázatának csökkentése érdekében.

Beállítás

1. Csatlakoztassa a micro USB kábelt **A**(11) és egy USB adaptert.
 2. Húzza ki az antennát **A**(12).
- i** Másik lehetőségként használhat beépített akkumulátor is.

- Nyissa ki az akkumulátortartó rekesz fedele **A**⁽¹⁴⁾.
- Helyezzen be 4 AAA akkumulátort az akkumulátortartó rekeszbe **A**⁽¹³⁾.
- Csukja be az akkumulátorrekeszt **A**⁽¹⁴⁾.

A dátum és az idő beállítása

i Ha fogható DAB+ jel, akkor a dátum és az idő beállítása automatikusan megtörténik. Ha nem fogható DAB+ jel, akkor manuálisan is beállíthatja az időt.

- Nyomja meg az **A**⁽⁸⁾ gombot a termék bekapcsolásához.
 - Nyomja meg a Menu / Info **A**⁽⁵⁾ gombot.
 - Nyomja meg az **A**⁽³⁾ vagy az **A**⁽⁴⁾ gombot a „System” lehetőség kiválasztásához.
 - Nyomja meg a **A**⁽⁹⁾ gombot a megerősítéshez.
 - Válassza ki a „Time” lehetőséget, és erősítse meg.
 - Válassza ki a Set Time/Date lehetőséget, és erősítse meg az idő és a dátum beállításához.
 - Válassza ki a „Set hour” lehetőséget, és erősítse meg az óra beállítását.
 - Válassza ki a „Set minute” lehetőséget, és erősítse meg a perc beállítását.
 - Válassza ki a „Set month” lehetőséget, és erősítse meg a hónap beállítását.
 - Válassza ki a „Set date” lehetőséget, és erősítse meg a dátum beállítását.
 - Válassza ki a „Set year” lehetőséget, és erősítse meg az év beállítását.
- Egyéb dátum- és időbeállítási lehetőségek:

Auto update options (Automatikus frissítési lehetőségek)	Update from any / update from DAB / update from FM / No update (Frissítés tetszőleges helyről /frissítés DAB-ról/frissítés FM-ről/nincs frissítés)
Set 12/24 hour (12/24 órás formátum beállítása)	Váltás a 12 órás/24 órás időformátum között
Set date format (A dátumformátum beállítása)	Váltás a NN-hh-ÉÉÉÉ/hh-NN-ÉÉÉÉ formátum között

DAB+ üzemmód

1. Amikor a rádió FM üzemmódban van, tartsa nyomva az **A** 8 gombot az átváltáshoz a DAB+ üzemmódra.
- 1 A rádió automatikusan megkeresi az elérhető DAB+ állomásokat.
2. Nyomja meg az **A** 3 vagy **A** 4 gombot az állomások közötti váltáshoz.

FM üzemmód

1. Amikor a rádió DAB+ üzemmódban van, tartsa nyomva a Source **A** 8 gombot az átváltáshoz az FM üzemmódra.
2. Nyomja meg az **A** 3 vagy **A** 4 gombot az állomások közötti váltáshoz. Tartsa nyomva az állomások kereséséhez.

Előre beállított állomások mentése és hallgatása

1. Tartsa nyomva az **A** 6 gombot egy előzetes beállítás mentéséhez.
- 1 A kijelzőn a „Preset store#” (Előzetesen beállított tárolási szám) felirat látható.
2. Nyomja meg az **A** 3 vagy **A** 4 gombot egy előzetesen beállított szám kiválasztásához.
3. Nyomja meg a **A** 9 gombot a megerősítéshez.
4. Előzetesen beállított állomás hallgatásához nyomja meg az **A** 6 gombot.
5. Nyomja meg az **A** 3 vagy **A** 4 gombot az előzetesen beállított állomások böngészéséhez.
6. Nyomja meg az Enter gombot a **A** 9 megerősítéshez.

Az ébresztő használata

- 1 Kétféle ébresztés állítható be.
1. Nyomja meg az **A** 7 gombot az 1. ébresztés kiválasztásához.
2. Nyomja meg újra az **A** 7 gombot a 2. ébresztés kiválasztásához.
3. Nyomja meg az **A** 9 gombot a kiválasztott ébresztés szerkesztéséhez.
4. Forgassa el az **A** 9 gombot az ébresztési idő órájának beállításához. Nyomja meg az **A** 9 gombot a megerősítéshez.
5. Forgassa el az **A** 9 gombot a perc beállításához. Nyomja meg az **A** 9 gombot a megerősítéshez.
6. Forgassa el az **A** 9 gombot az ébresztési időtartam perc értékének beállításához. Nyomja meg az **A** 9 gombot a megerősítéshez.
7. Forgassa el az **A** 9 gombot az ébresztés forrásának beállításához: DAB+/FM vagy berregő. Nyomja meg az **A** 9 gombot a megerősítéshez.

8. Forgassa el az **A** **9** gombot annak kiválasztásához, hogy mikor szólaljon meg az ébresztés. Válasszon a Daily / Weekends / Weekdays / Once (Naponta/hétvégén/hétköznapokon/egyszer) lehetőségek közül. Nyomja meg az **A** **9** gombot a megerősítéshez.
9. Forgassa el az **A** **9** gombot az ébresztés be- vagy kikapcsolásához. Nyomja meg az **A** **9** gombot a megerősítéshez.

Speciális DAB+ lehetőségek

1. Nyomja meg az **A** **5** gombot annak kiválasztásához, hogy milyen információ legyen látható a kijelzőn. Például: jelerősség, frekvencia, idő és dátum.
2. Forgassa el a Tune **A** **9** gombot, és válasszon a következők közül:

Full scan	DAB+ állomások keresése
Manual tune	Engedélyezze a DAB+ állomások manuális hangolását
DRC (dinamikus tartomány tömörítése)	Csökkenti a rádióállomások hangereje közötti különbséget.
Prune	A „?”-lel jelölt összes „érvénytelen” állomás eltávolítása
System	A rendszerbeállítások módosítása

Speciális FM lehetőségek

1. Nyomja meg az **A** **5** gombot a kijelzőn látható információ kiválasztásához.
2. Forgassa el a Tune **A** **9** gombot, és válasszon a következők közül:

Scan setting (Keresés beállítása)	Strong stations only / All stations (Csak erős jelet sugárzó állomások/minden állomás)
Audio setting (Hangbeállítás)	Stereo allowed / Force mono (Sztereo megengedett/erőltetett monó)
System	A rendszerbeállítások módosítása

A rendszerbeállítások módosítása

1. Tartsa nyomva az **A** **5** gombot a menü megnyitásához. Válassza ki a „System” (Rendszer) lehetőséget, és erősítse meg
2. Forgassa el a Tune **A** **9** gombot, és válasszon a következők közül:

Sleep	Állítsa be a készenléti időt: Alvás kikapcsolása (Sleep off) / 15 perc / 30 perc / 45 perc / 60 perc / 90 perc
-------	--

Idő	Lásd 4,1 fejezet
Backlight	A háttérvilágítás kikapcsolási idejének beállítása: 10 mp / 20 mp / 30 mp / 45 mp / 60 mp / 90 mp / 120 mp / 180 mp / bekapcsolás (On)
Nyelv	Dán, holland, angol, finn, francia, német, olasz, norvég, lengyel, spanyol
Factory reset	Visszaállítás a gyári alapbeállításokra
Software version	Szoftververzió megjelenítése

Műszaki adatok

Termék	DAB+ / FM rádió
Cikkszám	RDDB1000BK
Méreték (h x sz x m)	160 x 45 x 94 mm
Súly	300 g
Tápbemenet	5 V DC 1 A / 4 x AAA/LR03 (nem tartozék)
Teljesítmény (RMS)	1,2 W
Csúcsteljesítmény	3,6 W
DAB+ frekvencia	174 – 240 MHz
FM frekvencia	87,5 – 108 MHz
DAB+ előzetes beállítások	20
FM előzetes beállítások	20
Hangolás típusa	PLL
LCD kijelző	Igen
Ébresztőóra	Igen
Csatlakoztathatóság	AUX kimenet, micro USB

Megfelelőségi nyilatkozat

A gyártó Nedis B.V. nevében kijelentjük, hogy a Nedis® márkájú, Kínában gyártott RDDB1000BK terméket az összes vonatkozó CE szabvány és előírás szerint bevizsgáltuk, és a termék minden vizsgálaton sikeresen megfelelt. Ez magában foglalja – nem kizárólagos jelleggel – a rádióberendezésekről szóló 2014/53/EU irányelvet.

A teljes megfelelőségi nyilatkozat (és ha van, akkor a biztonsági adatlap) a webshop.nedis.hu/RDDDB1000BK#support címen elérhető és letölthető

A megfelelőséggel kapcsolatos további információkért hívja az ügyfélszolgálatot:

Web: www.nedis.com

E-mail: service@nedis.com

Telefon: +31 (0)73-5991055 (munkaidőben)

Nedis B.V., de Tweeling 28

5215 MC 's-Hertogenbosch, Hollandia

PL

Przewodnik Szybki start

Radio DAB+ / FM

RDDDB1000BK



Więcej informacji znajdziesz w rozszerzonej instrukcji obsługi online: ned.is/rddb1000bk

Przeznaczenie

Produkt przeznaczony jest wyłącznie do stosowania jako radio z budzikiem.

Wszelkie modyfikacje produktu mogą mieć wpływ na bezpieczeństwo, gwarancję i działanie.

Główne części (rysunek A)

- | | |
|-------------------------------|---|
| 1 Radio DAB+ / FM | 9 Pokrętło Volume / Select / Snooze / Enter |
| 2 Wyświetlacz | 10 Wtyczka stereo 3,5 mm |
| 3 Przycisk Tuning- / Channel- | 11 Wejście Micro-USB |
| 4 Przycisk Tuning+ / Channel+ | 12 Antena |
| 5 Przycisk Menu / Info | 13 Komora baterii |
| 6 Przycisk Preset | 14 Pokrywa komory baterii |
| 7 Przycisk Alarm / Scan | |
| 8 Przycisk Power / Source | |

Instrukcje bezpieczeństwa

A OSTRZEŻENIE

- Urządzenie należy eksploatować wyłącznie w sposób opisany w niniejszej instrukcji.
- Przed użyciem przeczytaj instrukcje.
- Nie pozwól, aby woda dostała się do wnętrza produktu.
- Nie używaj tego produktu w mokrym lub wilgotnym środowisku.
- Nie używaj tego produktu w zapyłonym środowisku.
- Ten produkt może być serwisowany wyłącznie przez wykwalifikowanego serwisanta, aby zmniejszyć ryzyko porażenia prądem elektrycznym.

Konfiguracja

1. Podłącz kabel micro-USB do **A**(11) oraz zasilacza USB.
2. Rozłóż antenę **A**(12).
- i** Możesz również użyć wbudowana bateria.
3. Otwórz pokrywa komory baterii **A**(14).
4. Włóż 4 AAA baterie do komory baterii **A**(13).
5. Zamknij komorę baterii **A**(14).

Ustawianie daty i godziny

- i** Jeśli zostanie wykryty sygnał DAB+, data i godzina zostaną ustawione automatycznie. Jeśli nie ma sygnału DAB+, możesz ustawić czas ręcznie.
1. Naciśnij **A**(8), aby włączyć produkt.
2. Naciśnij przycisk Menu / Info **A**(5).
3. Naciśnij **A**(3) lub **A**(4), aby wybrać „System”.
4. Naciśnij **A**(9), aby potwierdzić.
5. Wybierz „Time” i zatwierdź.
6. Wybierz „Set Time/Date” i zatwierdź, aby ustawić godzinę i datę.
7. Wybierz „Set hour” i zatwierdź, aby ustawić wartość godziny.
8. Wybierz „Set minute” i zatwierdź, aby ustawić wartość minut.
9. Wybierz „Set month” i zatwierdź, aby ustawić miesiąc.
10. Wybierz „Set date” i zatwierdź, aby ustawić datę.
11. Wybierz „Set year” i zatwierdź, aby ustawić rok.

Inne opcje ustawiania daty i godziny:

Auto update options (Opcje automatycznej aktualizacji)	Update from any / update from DAB / update from FM / No update (Aktualizacja z dowolnego źródła / aktualizacja z DAB / aktualizacja z FM / Brak aktualizacji)
Set 12/24 hour (Wybierz tryb 12/24-godzinny)	Przełączanie między zegarem 12-godzinnym i 24-godzinnym
Set date format (Ustaw format daty)	Przełączanie między DD-MM-RRRR / MM-DD-RRRR

Tryb DAB+

1. Gdy radio działa w trybie FM, naciśnij i przytrzymaj **A** (8), aby przełączyć tryb DAB+.
- 1 Radio automatycznie wyszuka dostępne stacje DAB+.
2. Naciśnij **A** (3) lub **A** (4), aby przełączać się między stacjami.

Tryb FM

1. Gdy radio działa w trybie DAB+, naciśnij i przytrzymaj Source **A** (8), aby przełączyć tryb na FM.
2. Naciśnij **A** (3) lub **A** (4), aby przełączać się między stacjami. Naciśnij i przytrzymaj, aby wyszukać stacje.

Zapisywanie i słuchanie zaprogramowanych stacji

1. Naciśnij i przytrzymaj **A** (6), aby zapisać ustawienie.
- 1 Na wyświetlaczu pojawi się komunikat „Preset store#:".
2. Naciśnij **A** (3) lub **A** (4), aby wybrać numer zaprogramowanej stacji.
3. Naciśnij **A** (9), aby potwierdzić.
4. Aby słuchać zaprogramowanej stacji, naciśnij **A** (6).
5. Naciśnij **A** (3) lub **A** (4), aby wyszukiwać zaprogramowane stacje.
6. Naciśnij Enter **A** (9), aby potwierdzić.

Ustawianie budzika

- 1 Można ustawić dwa różne alarmy.
1. Naciśnij **A** (7), aby wybrać alarm 1.
2. Naciśnij **A** (7) ponownie, aby wybrać alarm 2.

- Naciśnij **A** (9), aby edytować wybrany alarm.
- Przekręć **A** (9), aby ustawić godziny budzenia. Naciśnij **A** (9), aby potwierdzić.
- Przekręć **A** (9), aby ustawić wartość minut. Naciśnij **A** (9), aby potwierdzić.
- Przekręć **A** (9), aby ustawić czas trwania alarmu w minutach. Naciśnij **A** (9), aby potwierdzić.
- Przekręć **A** (9), aby wybrać źródło alarmu: DAB+ / FM lub brzęczyk. Naciśnij **A** (9), aby potwierdzić.
- Przekręć **A** (9), aby wybrać częstotliwość załączania alarmu. Wybierz Daily / Weekends / Weekdays / Once (Codziennie / Weekendy / Dni robocze / Jednorazowo). Naciśnij **A** (9), aby potwierdzić.
- Przekręć **A** (9), aby włączyć lub wyłączyć alarm. Naciśnij **A** (9), aby potwierdzić.

Zaawansowane opcje DAB+

- Naciśnij **A** (5), aby wybrać informacje, jakie mają być wyświetlane na wyświetlaczu. Na przykład: siła sygnału, częstotliwości, godzina i data.
- Użyj pokrętki dostrajania **A** (9), aby wybrać:

Full scan	Wykonaj pełne skanowanie stacji DAB+
Manual tune	Włącza ręczne strojenie dla stacji DAB+
DRC (Dynamic Range Compression - Kompresja zakresu dynamicznego)	Zmniejsza różnicę w głośności pomiędzy stacjami radiowymi.
Prune	Usuwa wszystkie „nieprawidłowe” stacje oznaczone „?”
System	Zmiana ustawień systemowych

Zaawansowane opcje FM

- Naciśnij **A** (5), aby wybrać informacje, jakie mają być wyświetlane na wyświetlaczu.
- Użyj pokrętki dostrajania **A** (9), aby wybrać:

Scan setting (Ustawienia skanowania)	Strong stations only / All stations (Tylko stacje o silnym sygnale / Wszystkie stacje)
--------------------------------------	--

Audio setting (Ustawienia dźwięku)	Stereo allowed / Force mono (Zezwalaj na stereo / Wymuś mono)
System	Zmiana ustawień systemowych

Zmiana ustawień systemowych

- Naciśnij i przytrzymaj **A** (5), aby otworzyć menu. Wybierz „System” i zatwierdź.
- Użyj pokrętki dostrajania **A** (9), aby wybrać:

Sleep	Ustawianie czasu do uśpienia: Uśpienie wyłączone (Sleep off) / 15 min / 30 min / 45 min / 60 min / 90 min
Godzina	Patrz rozdział 4,1
Backlight	Ustawianie czasu do wyłączenia podświetlenia: 10 sek. / 20 sek. / 30 sek. / 45 sek. / 60 sek. / 90 sek. / 120 sek. / 180 sek. / Wł. (On)
Język	Duński, holenderski, angielski, fiński, francuski, niemiecki, włoski, norweski, polski, hiszpański
Factory reset	Przywraca ustawienia fabryczne
Software version	Wyświetla wersję oprogramowania

Specyfikacja

Produkt	Radio DAB+ / FM
Numer katalogowy	RDDDB1000BK
Wymiary (dł. x szer. x wys.)	160 x 45 x 94 mm
Waga	300 g
Pobór mocy	5 VDC 1 A / 4 x AAA / LR03 (brak w zestawie)
Moc (RMS)	1,2 W
Moc szczytowa	3,6 W
Częstotliwość DAB+	174 - 240 MHz
Częstotliwość FM	87,5 - 108 MHz
Ustawione wartości DAB+	20
Ustawione wartości FM	20

Typ dostrajania	PLL
Wyświetlacz LCD	Tak
Budzik	Tak
Przyłącza	Wyjście AUX, micro USB

Deklaracja zgodności

Niniejszym firma Nedis B.V. deklaruje jako producent, że produkt RDDB1000BK naszej marki Nedis®, produkowany w Chinach, został przetestowany zgodnie ze wszystkimi odpowiednimi normami i przepisami WE oraz że we wszystkich testach uzyskał on pozytywny rezultat. Obejmuje to, ale nie ogranicza się do rozporządzenia RED 2014/53/UE.

Pełną deklarację zgodności (oraz kartę danych bezpieczeństwa, jeśli dotyczy) można znaleźć i pobrać tutaj: webshop.nedis.pl/RDDB1000BK#support

Aby uzyskać dodatkowe informacje dotyczące zgodności, skontaktuj się z obsługą klienta:

Strona www: www.nedis.com

E-mail: service@nedis.com

Telefon: +31 (0)73-5991055 (w godzinach pracy)

Nedis B.V., de Tweeling 28

5215 MC 's-Hertogenbosch, Holandia.

EL

Οδηγός γρήγορης εκκίνησης

DAB+ / FM ραδιόφωνο

RDDB1000BK



Για περισσότερες πληροφορίες δείτε το εκτενές online εγχειρίδιο: ned.is/rddb1000bk

Προοριζόμενη χρήση

Το προϊόν προορίζεται αποκλειστικά σαν ραδιόφωνο με ξυπνητήρι.

Οποιαδήποτε τροποποίηση του προϊόντος μπορεί να έχει επιπτώσεις στην ασφάλεια, την εγγύηση και τη σωστή λειτουργία.

Κύρια μέρη (εικόνα Α)

- | | | | |
|---|---------------------------|----|---|
| 1 | DAB+ / FM ραδιόφωνο | 9 | Ροδέλα Volume / Select / Snooze / Enter |
| 2 | Οθόνη | 10 | 3,5 χιλ στέρεο βύσμα jack |
| 3 | Κουμπί Tuning- / Channel- | 11 | Ισχύς εισόδου Micro-USB |
| 4 | Κουμπί Tuning+ / Channel+ | 12 | Κεραία |
| 5 | Κουμπί Menu / Info | 13 | Θήκη μπαταριών |
| 6 | Κουμπί Preset | 14 | Θήκη μπαταριών |
| 7 | Κουμπί Alarm / Scan | | |
| 8 | Κουμπί Power / Source | | |

Οδηγίες ασφάλειας

A ΠΡΟΕΙΔΟΠΟΙΗΣΗ

- Χρησιμοποιείτε το προϊόν μόνο σύμφωνα με αυτό το εγχειρίδιο.
- Διαβάστε τις οδηγίες πριν από τη χρήση.
- Μην αφήνετε το νερό να εισχωρήσει στο προϊόν.
- Μην χρησιμοποιείτε το προϊόν σε περιβάλλον με νερό ή υγρασία.
- Μην χρησιμοποιείτε το προϊόν σε περιβάλλον με σκόνη.
- Για να μειώσετε τον κίνδυνο ηλεκτροπληξίας, η συντήρηση του προϊόντος πρέπει να πραγματοποιείται μόνο από εξουσιοδοτημένο τεχνικό συντήρησης.

Ρύθμιση

1. Συνδέστε το καλώδιο micro USB στο **A** (11) και σε έναν μετασχηματιστή USB.
2. Επεκτείνετε την κεραία **A** (12).
3. Διαφορετικά, μπορείτε να χρησιμοποιήσετε ενσωματωμένη μπαταρία.
3. Ανοίξτε τη θήκη μπαταριών **A** (14).
4. Εισάγετε 4 AAA μπαταρίες στη θήκη μπαταριών **A** (13).
5. Κλείστε τη θήκη μπαταριών **A** (14).

Ρύθμιση ημερομηνίας και ώρας

1. Αν βρεθεί ένα σήμα DAB+, η ημερομηνία και ώρα θα ρυθμιστούν αυτόματα. Μπορείτε να ρυθμίσετε την ώρα χειροκίνητα αν δεν είναι παρών το σήμα DAB+.
1. Πατήστε **A** (8) για να ενεργοποιήσετε το προϊόν.
2. Πατήστε Menu / Info **A** (5).

3. Πατήστε **A** ³ ή **A** ⁴ για να επιλέξετε «System».
 4. Πατήστε **A** ⁹ για επιβεβαίωση.
 5. Επιλέξτε «Time» και επιβεβαιώστε.
 6. Επιλέξτε «Set Time/Date» και επιβεβαιώστε για τη ρύθμιση ώρας και ημερομηνίας.
 7. Επιλέξτε «Set hour» και επιβεβαιώστε για τη ρύθμιση της ώρας.
 8. Επιλέξτε «Set minute» και επιβεβαιώστε για τη ρύθμιση των λεπτών.
 9. Επιλέξτε «Set month» και επιβεβαιώστε για τη ρύθμιση των μηνών.
 10. Επιλέξτε «Set date» και επιβεβαιώστε για τη ρύθμιση της ημερομηνίας.
 11. Επιλέξτε «Set year» και επιβεβαιώστε για τη ρύθμιση του έτους.
- Άλλες επιλογές ημερομηνίας και ώρας:

Auto update options (Επιλογές αυτόματης ενημέρωσης)	Update from any / update from DAB / update from FM / No update (Ενημέρωση από όλα / ενημέρωση από DAB / ενημέρωση από FM / Χωρίς ενημέρωση)
Set 12/24 hour (Ρυθμίστε 12/24 ώρες)	Αλλαγή μεταξύ εμφάνισης της ώρας σε 12 ώρες / 24 ώρες
Set date format (Ρύθμιση μορφή ημερομηνίας)	Αλλαγή μεταξύ HH-MM-EEEE / MM-HH-EEEE

Λειτουργία DAB+

1. Όταν το ραδιόφωνο είναι στη λειτουργία FM, πατήστε παρατεταμένα **A** ⁸ για να αλλάξετε σε DAB+.
- i** Το ραδιόφωνο ανιχνεύει αυτόματα για διαθέσιμους DAB+ σταθμούς.
2. Πατήστε **A** ³ ή **A** ⁴ για εναλλαγή μεταξύ σταθμών.

Λειτουργία FM

1. Όταν το ραδιόφωνο είναι στη λειτουργία DAB+, πατήστε παρατεταμένα Source **A** ⁸ για να αλλάξετε σε FM.
2. Πατήστε **A** ³ ή **A** ⁴ για εναλλαγή μεταξύ σταθμών. Πατήστε παρατεταμένα για την ανίχνευση σταθμών.

Αποθήκευση και ακρόαση προεπιλεγμένων σταθμών

1. Πατήστε παρατεταμένα **A** ⁶ για την αποθήκευση μίας προεπιλογής.
- i** Η οθόνη δείχνει «Preset store#».

2. Πατήστε **A** ⁽³⁾ ή **A** ⁽⁴⁾ για επιλογή ενός αριθμού προεπιλογής.
3. Πατήστε **A** ⁽⁹⁾ για επιβεβαίωση.
4. Για να ακούσετε ένα σταθμό προεπιλογής, πατήστε **A** ⁽⁶⁾.
5. Πατήστε **A** ⁽³⁾ ή **A** ⁽⁴⁾ για αναζήτηση των σταθμών προεπιλογής.
6. Πατήστε Enter **A** ⁽⁹⁾ για επιβεβαίωση.

Λειτουργία Ξυπνητήρι

- i** Μπορείτε να ρυθμίσετε δύο διαφορετικά ξυπνητήρια.
1. Πατήστε **A** ⁽⁷⁾ για να επιλέξετε το ξυπνητήρι 1.
 2. Πατήστε **A** ⁽⁷⁾ ξανά για να επιλέξετε το ξυπνητήρι 2.
 3. Πατήστε **A** ⁽⁹⁾ για να επεξεργαστείτε το επιλεγμένο ξυπνητήρι.
 4. Γυρίστε **A** ⁽⁹⁾ για να ρυθμίσετε τις ώρες αφύπνισης. Πατήστε **A** ⁽⁹⁾ για επιβεβαίωση.
 5. Γυρίστε το **A** ⁽⁹⁾ για να ρυθμίσετε τα λεπτά. Πατήστε **A** ⁽⁹⁾ για επιβεβαίωση.
 6. Γυρίστε **A** ⁽⁹⁾ για να ρυθμίσετε τη διάρκεια στο ξυπνητήρι σε λεπτά. Πατήστε **A** ⁽⁹⁾ για επιβεβαίωση.
 7. Γυρίστε **A** ⁽⁹⁾ για να επιλέξετε την προέλευση στο ξυπνητήρι. DAB+ / FM ή βομβητής. Πατήστε **A** ⁽⁹⁾ για επιβεβαίωση.
 8. Γυρίστε **A** ⁽⁹⁾ για να επιλέξετε τον ήχο στο ξυπνητήρι. Επιλέξτε ανάμεσα σε Ημερήσια / Σαββατοκύριακα / Καθημερινή / Μία φορά. Πατήστε **A** ⁽⁹⁾ για επιβεβαίωση.
 9. Πατήστε **A** ⁽⁹⁾ για να ενεργοποιήσετε ή να απενεργοποιήσετε το ξυπνητήρι. Πατήστε **A** ⁽⁹⁾ για επιβεβαίωση.

Προχωρημένες επιλογές DAB+

1. Πατήστε **A** ⁽⁵⁾ για να επιλέξετε ποιες πληροφορίες θα εμφανίζονται στην οθόνη. Για παράδειγμα: δύναμη σήματος, συχνότητα, ώρα και ημερομηνία.
2. Γυρίστε το Tune **A** ⁽⁹⁾ για να επιλέξετε ανάμεσα σε:

Full scan	Πραγματοποιήστε μία ανίχνευση για σταθμούς DAB+
Manual tune	Ενεργοποιείτε το μη αυτόματο συντονισμό των σταθμών DAB+
DRC (Συμπύεση δυναμικής περιοχής)	Μειώστε τη διαφορά στην ένταση ήχου ανάμεσα τους σταθμούς ραδιοφώνου.

Prune	Διαγράψτε όλους τους «άκυρους» σταθμούς, με την ένδειξη «?»
System	Αλλαγή των ρυθμίσεων του συστήματος

Προχωρημένες επιλογές FM

1. Πατήστε **A** **5** για να επιλέξετε ποιες πληροφορίες θα εμφανίζονται στην οθόνη.
2. Γυρίστε το Tune **A** **9** για να επιλέξετε ανάμεσα σε:

Scan setting (Ρύθμιση ανίχνευσης)	Strong stations only / All stations (Μόνο δυνατοί σταθμοί / Όλοι οι σταθμοί)
Audio setting (Ρύθμιση ήχου)	Stereo allowed / Force mono (Επιτρέπεται στέρεο / Επιβολή μονοφωνικού)
System	Αλλαγή των ρυθμίσεων του συστήματος

Αλλάξτε τις ρυθμίσεις του συστήματος

1. Πατήστε παρατεταμένα **A** **5** για να μεταβείτε στο μενού. Επιλέξτε «System» και επιβεβαιώστε.
2. Γυρίστε το Tune **A** **9** για να επιλέξετε ανάμεσα σε:

Sleep	Ρύθμιση ώρα αναμονής: Απενεργοποίηση ύπνου (Sleep off) / 15 λεπτά / 30 λεπτά / 45 λεπτά / 60 λεπτά / 90 λεπτά
Χρόνος	Βλέπε κεφάλαιο 4,1
Backlight	Ρύθμιση ώρας για απενεργοποίηση οπίσθιου φωτισμού: 10 δευτ / 20 δευτ / 30 δευτ / 45 δευτ / 60 δευτ / 90 δευτ / 120 δευτ / 180 δευτ / On
Γλώσσα	Δανικά, ολλανδικά, αγγλικά, φινλανδικά, γαλλικά, γερμανικά, ιταλικά, νορβηγικά, πολωνικά, ισπανικά
Factory reset	Επαναφέρετε τις εργοστασιακές ρυθμίσεις
Software version	Απεικόνιση της έκδοσης λογισμικού

Χαρακτηριστικά

Προϊόν	DAB+ / FM ραδιόφωνο
Αριθμός είδους	RDDB1000BK
Διαστάσεις (μ x π x υ)	160 x 45 x 94 mm
Βάρος	300 g
Ισχύς εισόδου	5 VDC 1 A / 4 x AAA / LR03 (δεν περιλαμβάνεται)
Ισχύς (RMS)	1,2 W
Μέγιστη ισχύ	3,6 W
Συχνότητα DAB+	174 - 240 MHz
Συχνότητα FM	87,5 - 108 MHz
DAB+ προεπιλογή	20
FM προεπιλογή	20
Τύπος ρύθμισης συχνότητας	PLL
Οθόνη LCD	Ναι
Ξυπητήρι	Ναι
Συνδέσεις	AUX έξοδος, micro USB

Δήλωση συμμόρφωσης

Εμείς, η Nedis B.V. δηλώνουμε ως κατασκευαστής ότι το προϊόν RDDB1000BK από τη μάρκα μας Nedis®, το οποίο κατασκευάζεται στην Κίνα, έχει ελεγχθεί σύμφωνα με όλα τα σχετικά πρότυπα και κανονισμούς της ΕΚ και ότι όλοι οι έλεγχοι έχει ολοκληρωθεί με επιτυχία. Η δήλωση συμμόρφωσης περιλαμβάνει αλλά δεν περιορίζεται στον κανονισμό RED 2014/53/EU.

Το πλήρες κείμενο της δήλωσης συμμόρφωσης (και το δελτίο ασφάλεια όπου ισχύει) υπάρχει και είναι διαθέσιμο προς λήψη στο webshop.nedis.gr/RDDB1000BK#support

Για περισσότερες πληροφορίες σχετικά με τη δήλωση συμμόρφωσης, επικοινωνήστε με την υπηρεσία εξυπηρέτησης πελατών:

Web: www.nedis.com

E-mail: service@nedis.com

Τηλ.: +31 (0)73-5991055 (ώρες γραφείου)

SK

Rýchly návod

Rádio DAB+ / FM

Rddb1000BK



Viac informácií nájdete v rozšírenom návode
online:ned.is/rddb1000bk

Určené použitie

Výrobok je výhradne určený na použitie ako rádio s budíkom.

Každá zmena výrobku môže mať následky na bezpečnosť, záruku a správne fungovanie.

Hlavné časti (obrázok A)

- | | | | |
|---|---|----|---|
| 1 | Rádio DAB+ / FM | 8 | Tlačidlo Power / Source (Napájanie / Zdroj) |
| 2 | Displej | 9 | Kolesko Volume / Select / Snooze / Enter (Hlasitosť / Voľba / Odloženie budíka / Zadanie) |
| 3 | Tlačidlo Tuning- / Channel- (Ladenie- / Kanál-) | 10 | 3,5 mm stereofónny konektor |
| 4 | Tlačidlo Tuning+ / Channel+ (Ladenie+ / Kanál+) | 11 | Vstup napájania micro-USB |
| 5 | Tlačidlo Menu / Info (Ponuka / Informácie) | 12 | Anténa |
| 6 | Tlačidlo Preset (Predvoľba) | 13 | Priestor pre batérie |
| 7 | Tlačidlo Alarm / Scan (Budík / Vyhľadávanie) | 14 | Kryt priestoru pre batérie |

Bezpečnostné pokyny

VAROVANIE

- Výrobok používajte len podľa opisu v tomto návode.
- Pred použitím si prečítajte pokyny.
- Nedovoľte, aby do výrobku vnikla voda.

- Výrobok nepoužívajte vo vlhkom alebo mokrom prostredí.
- Výrobok nepoužívajte v prašnom prostredí.
- Servis tohto výrobku môže vykonávať len kvalifikovaný technik, aby sa znížilo nebezpečenstvo poranenia elektrickým prúdom.

Nastavenie

1. Pripojte kábel micro USB k **A** 11 a k USB adaptéru.
2. Vysuňte anténu **A** 12.
- 1 Prípadne môžete použiť vstavaná batéria.
3. Otvorte kryt priestoru pre batérie **A** 14.
4. Vložte 4AAA batérie do priestoru pre batérie **A** 13.
5. Zatvorte priestor pre batérie **A** 14.

Nastavenie dátumu a času

1 Ak sa nájde signál DAB+, dátum a čas sa nastavujú automaticky. Čas môžete nastaviť manuálne, ak nie je signál DAB+ prítomný.

1. Stlačením **A** 8 zapnite výrobok.
2. Stlačte tlačidlo Menu / Info (Ponuka / Informácie) **A** 5.
3. Stlačením **A** 3 alebo **A** 4 zvolte „System“ (Systém).
4. Výber potvrdíte stlačením **A** 9.
5. Zvolte „Time“ (Čas) a potvrdíte.
6. Zvolte „Set Time/Date“ (Nastaviť čas/dátum) a potvrdením nastavíte čas a dátum.
7. Zvolte „Set hour“ (Nastavenie hodiny) a potvrdením nastavíte hodinu.
8. Zvolte „Set minute“ (Nastaviť minútu) a potvrdením nastavíte minúty.
9. Zvolte „Set month“ (Nastaviť mesiac) a potvrdením nastavíte mesiac.
10. Zvolte „Set date“ (Nastaviť dátum) a potvrdením nastavíte dátum.
11. Zvolte „Set year“ (Nastaviť rok) a potvrdením nastavíte rok.

Ďalšie možnosti dátumu a času:

Auto update options (Možnosti automatickej aktualizácie)	Update from any / update from DAB / update from FM / No update (Aktualizácia z akéhokoľvek zdroja / aktualizácia z DAB / aktualizácia z FM / žiadna aktualizácia)
Set 12/24 hour (Nastavenie 12/24 hodín)	Prepínanie medzi zobrazením 12-hodinového / 24-hodinového času

Set date format (Nastavenie formátu dátumu)	Prepínanie medzi DD-MM-RRRR / MM-DD-RRRR
--	--

Režim DAB+

- Keď je rádio v režime FM, podržaním stlačeného **A** (8) prepnete do DAB+.
- i** Rádio automaticky vyhľadá dostupné stanice DAB+.
- Stlačením **A** (3) alebo **A** (4) prepnete stanice.

Režim FM

- Keď je rádio v režime DAB+, podržaním stlačeného tlačidla Source (Zdroj) **A** (8) prepnete do FM.
- Stlačením **A** (3) alebo **A** (4) prepnete stanice. Podržaním stlačeného tlačidla vyhľadajte stanice.

Uloženie a počúvanie predvolených staníc

- Podržaním stlačeného **A** (6) uložíte predvoľbu.
- i** Na displeji sa zobrazí „Preset store#:" (Č. uloženej predvoľby).
- Stlačením **A** (3) alebo **A** (4) vyberte číslo predvoľby.
- Výber potvrdíte stlačením **A** (9).
- Ak chcete počúvať predvolenú stanicu, stlačte **A** (6).
- Stlačením **A** (3) alebo **A** (4) môžete prehliadať predvolené stanice.
- Stlačením tlačidla Enter **A** (9) potvrdíte.

Používanie budíka

- i** Nastaviť je možné dva rôzne budíky.
- Stlačením **A** (7) zvolíte budík 1.
- Opätovným stlačením **A** (7) zvolíte budík 2.
- Stlačením **A** (9) upravte zvolený budík.
- Otočením **A** (9) nastavte hodiny času na zobudenie. Výber potvrdíte stlačením **A** (9).
- Otočením **A** (9) nastavte minúty. Výber potvrdíte stlačením **A** (9).
- Otočením **A** (9) nastavte trvanie zvuku budíka v minútach. Výber potvrdíte stlačením **A** (9).
- Otočením **A** (9) vyberte zdroj budíka. DAB+ / FM alebo bzučiak. Výber potvrdíte stlačením **A** (9).

- Otočením **A** ⁹ vyberte, kedy sa budík ozve. Vyberte medzi Daily / Weekends / Weekdays / Once (Denne / Víkendy / Dni v týždni / Raz). Výber potvrdíte stlačením **A** ⁹.
- Otočením na **A** ⁹ zapnete alebo vypnete budík. Výber potvrdíte stlačením **A** ⁹.

Rozšírené možnosti DAB+

- Stlačením **A** ⁵ zvolíte to, aké informácie sa budú zobrazovať na displeji. Napríklad: sila signálu, frekvencia, čas a dátum.
- Otočením ladiaceho gombíka **A** ⁹ si môžete vybrať medzi nasledujúcimi možnosťami:

Full scan (Úplné vyhľadávanie)	Vykonanie vyhľadávania staníc DAB+
Manual tune (Manuálne ladenie)	Aktualizácia manuálneho ladenia staníc DAB+
DRC (Dynamic Range Compression) (DRC (Kompresia dynamického rozsahu))	Zmenšenie rozdielu v hlasitosti medzi rozhlasovými stanicami.
Prune (Obmedzenie)	Odstránenie všetkých „neplatných“ staníc označených symbolom „?“
System (Systém)	Zmena systémových nastavení

Rozšírené možnosti FM

- Stlačením **A** ⁵ zvolíte informácie, ktoré sa budú zobrazovať na displeji.
- Otočením ladiaceho gombíka **A** ⁹ si môžete vybrať medzi nasledujúcimi možnosťami:

Nastavenie vyhľadávania	Len silné stanice / Všetky stanice
Nastavenie zvuku	Stereofónny zvuk dovolený / Vynútenie nastavenia monofónneho zvuku
System (Systém)	Zmena systémových nastavení

Zmena systémových nastavení

1. Podržaním stlačeného **A** ⁵ prejdete do ponuky. Zvoľte „System“ (Systém) a potvrdte.
2. Otočením ladiaceho gombíka **A** ⁹ si môžete vybrať medzi nasledujúcimi možnosťami:

Sleep (Kľudový režim)	Nastavenie času do pohotovostného režimu: Sleep off / 15 mins / 30 mins / 45 mins / 60 mins / 90 mins (Vypnutie kľudového režimu / 15 minút / 30 minút / 45 minút / 60 minút / 90 minút)
Čas	Pozrite si kapitolu 4,1
Backlight (Podsvietenie)	Nastavenie času do vypnutia podsvietenia: 10 sec / 20 sec / 30 sec / 45 sec / 60 sec / 90 sec / 120 sec / 180 sec / On (10 sekúnd / 20 sekúnd / 30 sekúnd / 45 sekúnd / 60 sekúnd / 90 sekúnd / 120 sekúnd / 180 sekúnd / Zapnutie)
Jazyk	Dánsky, holandsky, anglicky, fínsky, francúzsky, nemecky, taliansky, nórsky, poľsky, španielsky
Factory reset (Resetovanie výrobných nastavení)	Resetovanie na predvoľby z výroby
Software version (Verzia softvéru)	Zobrazenie verzie softvéru

Technické údaje

Produkt	Rádio DAB+ / FM
Číslo výrobku	Rddb1000Bk
Rozmery (D x Š x V)	160 x 45 x 94 mm
Hmotnosť	300 g
Vstup napájania	5 V DC 1 A / 4 x AAA / LR03 (nie sú súčasťou dodávky)
Výkon (RMS)	1,2 W
Špičkový výkon	3,6 W
Frekvencia DAB+	174 - 240 MHz

Frekvencia FM	87,5 - 108 MHz
Predvolby DAB+	20
Predvolby FM	20
Typ ladenia	PLL
LCD displej	Áno
Budík	Áno
Pripojenia	Výstup AUX, micro USB

Vyhlásenie o zhode

Spoločnosť Nedis B.V. ako výrobca vyhlasuje, že výrobok RDDB1000BK našej značky Nedis®, vyrobený v Číne, bol preskúšaný podľa všetkých príslušných noriem a smerníc CE a že všetky skúšky boli ukončené úspešne. Medzi ne okrem iného patrí smernica RED 2014/53/EÚ.

Úplné znenie Vyhlásenia o zhode (a prípadnú kartu bezpečnostných údajov) môžete nájsť a stiahnuť na webshop.nedis.sk/RDDB1000BK#support

Ak potrebujete ďalšie informácie o zhode, obráťte sa na zákaznícky servis:

Web: www.nedis.com

E-mail: service@nedis.com

Tel.: +31 (0)73-5991055 (počas úradných hodín)

Nedis B.V., de Tweeling 28

5215 MC 's-Hertogenbosch, Holandsko

CS

Rychlý návod

DAB+ / FM rádio

RDDB1000BK



Více informací najdete v rozšířené příručce online:

ned.is/rddb1000bk

Zamýšlené použitie

Tento výrobok je určen výhradne k použitiu ako radiobudík. Jakékoli úpravy výrobku môžu ovplyvniť jeho bezpečnosť, záruku a správne fungovanie.

Hlavní části (obrázek A)

- | | | | |
|---|---------------------------------------|----|---|
| 1 | DAB+ / FM rádio ¹ | 8 | Tlačítko Power / Source ¹ |
| 2 | Displej | 9 | Otočný regulátor Volume / Select / Snooze / Enter |
| 3 | Tlačítko ladění – / kanál – (TU–/CH–) | 10 | 3,5mm konektor stereo jack ¹ |
| 4 | Tlačítko ladění + / kanál + (TU+/CH+) | 11 | Napájecí vstup micro USB ¹ |
| 5 | Tlačítko Menu / Info ¹ | 12 | Anténa ¹ |
| 6 | Tlačítko Preset ¹ | 13 | Prostor pro baterie ¹ |
| 7 | Tlačítko Alarm / Scan ¹ | 14 | Víko prostoru pro baterie ¹ |

Bezpečnostní pokyny

VAROVÁNÍ

- Výrobek používejte pouze tak, jak je popsáno v této příručce.
- Před použitím si pečlivě přečtěte instrukce.
- Zabraňte vniknutí vody do výrobku.
- Nepoužívejte výrobek v mokřém nebo vlhkém prostředí.
- Nepoužívejte výrobek v prašném prostředí.
- Servisní zásahy na tomto výrobku smí provádět pouze kvalifikovaný technik údržby, sníží se tak riziko úrazu elektrickým proudem.

Nastavení

1. Připojte micro USB kabel do **A** ⁽¹¹⁾ a adaptéru USB.
2. Roztáhněte anténu **A** ⁽¹²⁾.
- i** Jako alternativní zdroj napájení lze použít také vestavěná baterie.
3. Otevřete víko prostoru pro baterie **A** ⁽¹⁴⁾.
4. Vložte 4 AAA baterie do prostoru pro baterie **A** ⁽¹³⁾.
5. Zavřete prostor pro baterie **A** ⁽¹⁴⁾.

Nastavení data a času

- i** Pokud je nalezen signál DAB+, datum a čas se nastaví automaticky. V případě, že není nalezen signál DAB+, lze čas a datum nastavit ručně.
1. Stiskem **A** ⁽⁸⁾ výrobek zapněte.
 2. Stiskněte tlačítko Menu / Info **A** ⁽⁵⁾.
 3. Stiskem **A** ⁽³⁾ nebo **A** ⁽⁴⁾ vyberte možnost „System“.

- Stisknutím **A** ⑨ potvrďte.
 - Vyberte možnost „Time“ a potvrďte.
 - Zvolte možnost „Set Time/Date“ a potvrďte pro nastavení času a data.
 - Zvolte možnost „Set Hour“ a potvrzením nastavte hodinu.
 - Zvolte možnost „Set Minute“ a potvrzením nastavte minuty.
 - Zvolte možnost „Set Month“ a potvrzením nastavte měsíc.
 - Zvolte možnost „Set Date“ a potvrzením vyberte datum.
 - Zvolte možnost „Set Year“ a potvrzením nastavte rok.
- Ostatní možnosti data a času:

Auto update options (možnosti automatické aktualizace)	Update from any / update from DAB / update from FM / No update (Aktualizace z libovolného zdroje / aktualizace z DAB / aktualizace z FM / žádná aktualizace)
Set 12/24 hour (nastavení formátu 12/24)	Přepíná mezi formátem zobrazení času 12 a 24 hodin.
Set date format (nastavit formát data)	Přepíná mezi formáty DD-MM-RRRR / MM-DD-RRRR

Režim DAB+

- Pokud je rádio v režimu FM, stisknutím a podržením **A** ⑧ přepněte do režimu DAB+.
-  Rádio začne automaticky skenovat dostupné stanice DAB+.
- Stiskem **A** ③ nebo **A** ④ přepínáte stanice.

Režim FM

- Pokud je rádio v režimu DAB+, stisknutím a podržením tlačítka Source **A** ⑧ přepněte do režimu FM.
- Stiskem **A** ③ nebo **A** ④ přepínáte stanice. Stiskem a podržením spustíte skenování stanic.

Uložení a poslouchání přednastavených stanic

- Stiskem a podržením **A** ⑥ uložíte přednastavení.

- i** Na displeji se zobrazí "Preset store#:".
2. Stiskem **A** (3) nebo **A** (4) zvolte číslo přednastavení.
 3. Stisknutím **A** (9) potvrďte.
 4. Chcete-li poslouchat stanici, stiskněte **A** (6).
 5. Stiskem **A** (3) nebo **A** (4) procházíte přednastavené stanice.
 6. Stisknutím tlačítka Enter **A** (9) potvrďte.

Použití budíku

- i** Nastavit lze dva různé budíky.
1. Stiskem **A** (7) vyberte budík 1.
 2. Dalším stiskem **A** (7) vyberte budík 2.
 3. Stiskem **A** (9) upravte vybraný budík.
 4. Otočením **A** (9) nastavte hodinu buzení. Stisknutím **A** (9) potvrďte.
 5. Otočením **A** (9) nastavte minuty. Stisknutím **A** (9) potvrďte.
 6. Otočením **A** (9) nastavte dobu trvání buzení v minutách. Stisknutím **A** (9) potvrďte.
 7. Otočením **A** (9) vyberte zdroj budíku: DAB+ / FM nebo bzučák. Stisknutím **A** (9) potvrďte.
 8. Otočením **A** (9) vyberte, kdy aktivovat budík. Na výběr máte možnosti Daily / Weekends / Weekdays / Once (denně / týdně / pracovní dny / jednou). Stisknutím **A** (9) potvrďte.
 9. Otočením **A** (9) budík zapněte / vypněte. Stisknutím **A** (9) potvrďte.

Pokročilá nastavení DAB+

1. Stiskem **A** (5) vyberte, jaké informace se budou zobrazovat na displeji. Například: síla signálu, frekvence, čas a datum.
2. Otočením regulátoru ladění Tune **A** (9) přepínáte mezi:

Full scan	Provede skenování stanic DAB+.
Manual tune	Umožní ruční ladění stanic DAB+.
DRC (Komprese dynamického rozsahu)	Sníží rozdíl v hlasitosti mezi rádiovými stanicemi.
Prune	Odstraní všechny „neplatné“ stanice označené „?“
System	Změna nastavení systému

Pokročilá nastavení FM

1. Stiskem **A** ⑤ vyberte, jaké informace se budou zobrazovat na displeji.
2. Otočením regulátoru ladění Tune **A** ⑨ přepínáte mezi:

Scan setting (nastavení skenování)	Strong stations only / All stations (Pouze silné stanice / Všechny stanice)
Audio setting (nastavení zvuku)	Stereo allowed / Force mono (Stereo povoleno / Vynutit mono)
System	Změna nastavení systému

Změna nastavení systému

1. Stiskem a podržením **A** ⑤ otevřete nabídku. Vyberte možnost „System“ a potvrďte.
2. Otočením regulátoru ladění Tune **A** ⑨ přepínáte mezi:

Sleep	Nastavte čas do vypnutí: Spánek vypnutý (Sleep off) / 15 minut / 30 minut / 45 minut / 60 minut / 90 minut
Čas	Viz kapitolu 4,1
Backlight	Nastavte čas do vypnutí podsvícení: 10 s / 20 s / 30 s / 45 s / 60 s / 90 s / 120 s / 180 s / zapnuto (On)
Jazyk	Dánština, holandština, angličtina, finština, francouzština, němčina, italština, norština, polština, španělština
Factory reset	Obnoví výchozí tovární nastavení.
Software version	Zobrazí verzi softwaru.

Technické údaje

Produkt	DAB+ / FM rádio
Číslo položky	RDDB1000BK
Rozměry (D × Š × V)	160 × 45 × 94 mm
Hmotnost	300 g
Napájecí vstup	5 VDC, 1 A / 4× AAA / LR03 (není v balení)
Výkon (RMS)	1,2 W

Špičkový výkon	3,6 W
Frekvence DAB+	174–240 MHz
Frekvence FM	87,5–108 MHz
Přednastavení DAB+	20
Přednastavení FM	20
Typ ladění	PLL
LCD displej	Ano
Budík	Ano
Konektory	Výstup AUX, micro USB

Prohlášení o shodě

Společnost Nedis B.V. coby výrobce prohlašuje, že výrobek RDDB1000BK značky Nedis®, vyrobený v Číně, byl přezkoušen v souladu se všemi relevantními normami a nařízeními EK a že všemi zkouškami úspěšně prošel. Patří sem mimo jiné také nařízení RED 2014/53/EU.

Kompletní prohlášení o shodě (a případně bezpečnostní list) můžete najít a stáhnout na adrese webshop.nedis.cs/RDDB1000BK#support.

Další informace týkající se shody s předpisy získáte u oddělení služeb zákazníkům:

Web: www.nedis.com

E-mail: service@nedis.com

Telefon: +31 (0)73-5991055 (během otevírací doby)

Nedis B.V., de Tweeling 28

5215 MC 's-Hertogenbosch, Nizozemsko

RO

Ghid rapid de inițiere

Radio DAB+ / FM

RDDB1000BK



Pentru informații suplimentare, consultați manualul extins, disponibil online: ned.is/rddb1000bk

Utilizare preconizată

Produsul este exclusiv destinat folosirii ca radio cu ceas deșteptător.

Orice modificare a produsului poate avea consecințe pentru siguranța, garanția și funcționarea corectă a produsului.

Piese principale (imagine A)

- | | | | |
|---|--------------------------|----|---|
| 1 | Radio DAB+ / FM | 9 | Rotiță Volume / Select / Snooze / Enter |
| 2 | Afișaj | 10 | Mufă stereo 3,5 mm |
| 3 | Buton Tuning- / Channel- | 11 | Intrare alimentare electrică Micro USB |
| 4 | Buton Tuning+ / Channel+ | 12 | Antenă |
| 5 | Buton Menu / Info | 13 | Compartiment baterie |
| 6 | Buton Preset | 14 | Capac compartiment baterie |
| 7 | Butonul Alarm / Scan | | |
| 8 | Buton Power / Source | | |

Instrucțiuni de siguranță

AVERTISMENT

- Folosiți produsul exclusiv conform descrierii din acest manual.
- Citiți instrucțiunile înainte de utilizare.
- Nu lăsați apa să pătrundă în produs.
- Nu folosiți produsul în medii umede sau ude.
- Nu folosiți produsul în medii cu concentrații ridicate de praf.
- Service-ul asupra acestui produs poate fi realizat doar de către un tehnician calificat pentru întreținere, pentru a reduce riscul de electrocutare.

Setare

1. Conectați cablul micro USB la **A**(11) și la adaptorul USB.
2. Extindeți antena **A**(12).
- i** Ca alternativă, puteți folosi baterie încorporată.
3. Deschideți capac compartiment baterie **A**(14).
4. Introduceți 4 AAA baterii în compartimentul pentru baterii **A**(13).
5. Închideți compartimentul pentru baterii **A**(14).

Setarea datei și a orei

i Dacă se găsește un semnal DAB+, data și ora vor fi setate automat. Puteți seta manual ora dacă nu există un semnal DAB+.

1. Apăsați **A** (8) pentru a porni produsul.
2. Apăsați Menu / Info **A** (5).
3. Apăsați **A** (3) sau **A** (4) pentru a selecta „System”.
4. Apăsați **A** (9) pentru a confirma.
5. Selectați „Time” și confirmați.
6. Selectați „Set Time/Date” și confirmați setarea orei și a datei.
7. Selectați „Set hour” și confirmați setarea orei.
8. Selectați „Set minute” și confirmați setarea minutelor.
9. Selectați „Set month” și confirmați setarea lunii.
10. Selectați „Set date” și confirmați setarea datei.
11. Selectați „Set year” și confirmați setarea anului.

Alte opțiuni în legătură cu data și ora:

Auto update options (Opțiuni actualizare automată)	Update from any / update from DAB / update from FM / No update (Actualizare de la orice / actualizare de la DAB / actualizare de la FM / nicio actualizare)
Set 12/24 hour (Setare 12/24 ore)	Comutare între afișare 12 ore / 24 de ore
Set date format (Setare format dată)	Comutare între ZZ-LL-AAAA / LL-ZZ-AAAA

Mod DAB+

1. Când aparatul de radio este în modul FM, țineți apăsat **A** (8) pentru comutare la DAB+.
- i** Aparatul de radio scanează automat posturile de radio DAB+.
2. Apăsați **A** (3) sau **A** (4) pentru comutarea posturilor de radio.

Modul FM

1. Când aparatul de radio este în modul DAB+, țineți apăsat Source **A** (8) pentru comutare la FM.
2. Apăsați **A** (3) sau **A** (4) pentru comutarea posturilor de radio. Țineți apăsat pentru scanarea posturilor de radio.

Salvarea și ascultarea posturilor de radio presetate

1. Țineți apăsat **A** (6) pentru memorarea unei presetări.
- 1 Afășajul indică „Preset store (Memorare presetare)#:”.
2. Apăsați **A** (3) sau **A** (4) pentru a alege un număr presetat.
3. Apăsați **A** (9) pentru a confirma.
4. Pentru ascultarea unui post de radio presetat, apăsați **A** (6).
5. Apăsați **A** (3) sau **A** (4) pentru răsfoirea posturilor de radio presetate.
6. Apăsați Enter **A** (9) pentru confirmare.

Utilizarea alarmei

- 1 Pot fi setate două alarme diferite.
1. Apăsați **A** (7) pentru selectarea alarmei 1.
2. Apăsați **A** (7) din nou pentru selectarea alarmei 2.
3. Apăsați **A** (9) pentru editarea alarmei selectate.
4. Rotiți **A** (9) pentru setarea orelor de trezire. Apăsați **A** (9) pentru a confirma.
5. Rotiți **A** (9) pentru setarea minutelor. Apăsați **A** (9) pentru a confirma.
6. Rotiți **A** (9) pentru setarea duratei alarmei în minute. Apăsați **A** (9) pentru a confirma.
7. Rotiți **A** (9) pentru alegerea sursei alarmei: DAB+ / FM sau alarmă sonoră. Apăsați **A** (9) pentru a confirma.
8. Rotiți **A** (9) pentru a alege când să sune alarma. Alegeți dintre Daily / Weekends / Weekdays / Once (Zilnic / Weekend-uri / Zile lucrătoare / O dată). Apăsați **A** (9) pentru a confirma.
9. Rotiți **A** (9) pentru pornirea sau oprirea alarmei. Apăsați **A** (9) pentru a confirma.

Opțiuni DAB+ avansate

1. Apăsați **A** (5) pentru a selecta ce informații să fie prezentate pe afișaj. De exemplu: puterea semnalului, frecvența, ora și data.
2. Rotiți Tune **A** (9) pentru alege între:

Full scan	Realizarea unei scanări pentru posturile DAB+
Manual tune	Activarea reglării manuale pentru posturile DAB+
DRC (Dynamic Range Compression)	Reduce diferența de volum între posturile radio.

Prune	Elimină toate posturile radio „nevalabile”, marcate cu „?”
System	Schimbați setările sistemului

Opțiuni FM avansate

1. Apăsați **A** (5) pentru a selecta ce informații să fie prezentate pe afișaj.
2. Rotiți Tune **A** (9) pentru alege între:

Scan setting (Setare de scanare)	Strong stations only / All stations (Numai posturi puternice / Toate posturile)
Audio setting (Setare audio)	Stereo allowed / Force mono (Stereo permis / Forțare mono)
System	Schimbați setările sistemului

Schimbarea setărilor sistemului

1. Țineți apăsat **A** (5) pentru accesarea meniului. Selectați „System” și confirmați.
2. Rotiți Tune **A** (9) pentru alege între:

Sleep	Setare timp de așteptare: Așteptare dezactivată (Sleep off) / 15 min / 30 min / 45 min / 60 min / 90 min
Oră	Vedeți capitol 4,1
Backlight	Setarea orei la care să se stingă lumina de fundal: 10 sec / 20 sec / 30 sec / 45 sec / 60 sec / 90 sec / 120 sec / 180 sec / Pornit (On)
Limba	Daneză, olandeză, engleză, finlandeză, franceză, germană, italiană, norvegiană, poloneză, spaniolă
Factory reset	Revenire la setările din fabrică
Software version	Afișare versiune software

Specificații

Produs	Radio DAB+ / FM
Numărul articolului	RDDB1000BK
Dimensiuni (L x l x h)	160 x 45 x 94 mm
Greutate	300 g
Intrare alimentare electrică	5 VCC 1 A / 4 x AAA / LR03 (nu sunt incluse)

Putere (RMS)	1,2 W
Putere de vârf	3,6 W
Frecvență DAB+	174 - 240 MHz
Frecvență FM	87,5 - 108 MHz
Presetări DAB+	20
Presetări FM	20
Tipul reglării	PLL
Afișaj LCD	Da
Ceas deșteptător	Da
Conexiuni	leșire AUX, micro USB

Declarație de conformitate

Noi, Nedis B.V., declarăm, în calitate de producător, că produsul RDDB1000BK de la marca noastră Nedis®, fabricat în China, a fost testat în conformitate cu toate standardele CE și reglementările relevante și că toate testele au fost trecute cu succes. Aceasta include, dar nu se limitează la directiva RED 2014/53/UE. Declarația de conformitate completă (și fișa tehnică de securitate, dacă este cazul) pot fi găsite și descărcate prin intermediul webshop.nedis.ro/RDDB1000BK#support

Pentru informații suplimentare privind respectarea conformității, contactați serviciul clienți:

Site web: www.nedis.com

E-mail: service@nedis.com

Telefon: +31 (0)73-5991055 (în timpul orelor de program)

Nedis B.V., de Tweeling 28

5215 MC 's-Hertogenbosch, Olanda

